

ОСАДЫ И ШТУРМЪ
КРѢПОСТИ

КАРСА

въ 1877 г.

ИСТОРИЧЕСКІЙ ОЧЕРКЪ.

СОСТАВИЛЪ

Капитанъ 4-й батареи лейбъ-гвардіи 1-й артиллерійской бригады
В. ГИППІУСЪ.

СЪ ТРЕМЯ КАРТАМИ И ПЯТЬЮ ПЛАНАМИ.

С.-ПЕТЕРБУРГЪ.
Типографія И. Н. Скороходова (Надеждинская, № 39).
1885.

ОСАДЫ И ШТУРМЪ

КРѢПОСТИ

КАРСА

ВЪ 1877 Г.

ИСТОРИЧЕСКІЙ ОЧЕРКЪ.

СОСТАВИЛЪ

Капитанъ 4-й батареи лейбъ-гвардіи 1-й артиллерійской бригады

В. ГИППІУСЪ.

СЪ ТРЕМЯ КАРТАМИ И ПЯТЬЮ ПЛАНАМИ.

С.-ПЕТЕРБУРГЪ.

Типографія И. Н. Скороходова (Надеждинская, № 39).

1885.

По отпечатаніи первой половины настоящаго очерка представилась возможность увеличить въ приложеніи число плановъ, вслѣдствіе чего размѣщенная въ текстѣ ихъ номерація получилась невѣрною, а именно:

<i>Стр.</i>	<i>Строка.</i>	<i>Напечатано:</i>	<i>Слѣдуетъ читать:</i>
85	1 въ примѣч.	планы №№ 1-й и 2-й	планы №№ 1-й, 2-й, 3-й и 4-й
183	5 сверху	(планъ № 3, черт. 1)	(планъ № 5. фиг. 1)
185	1 сверху	рѣшенію	рѣшенію (карт. № 6).

Семь лѣтъ тому назадъ, доблестныя кавказскія войска овладѣли въ ночномъ штурмѣ укрѣпленіями Карса. Крѣпость эта, благодаря своему грозному мѣстоположенію, всегда служила серьезнымъ препятствіемъ на пути нашего наступленія въ глубь Малой Азіи и не безъ основанія считалась однимъ изъ надежнѣйшихъ оплотовъ военнаго могущества Турціи.

Произведенныя въ разное время въ фортахъ ея, въ особенности передъ кампаніей 1855 года, фортификаціонныя работы подъ руководствомъ опытныхъ англійскихъ инженеровъ, а вслѣдъ засимъ блистательно отбитый штурмъ генерала Муравьева, предпринятый имъ при самыхъ благопріятныхъ для насъ условіяхъ, придали новую силу общераспространенной среди мусульманскаго населенія вѣрѣ въ ея неприступность.

Съ тѣхъ поръ она была значительно усилена и превосходно вооружена передъ послѣдней войной.

Имѣющіеся документы доказываютъ, что не только населеніе, но и высшіе сановники Порты вплоть до роковой минуты были проникнуты убѣжденіемъ, что русскія силы разобьются объ ея грозныя скалы и верки.

Но ни слава ея неприступности, ни превосходное вооруженіе, ни грозныя скалы и верки, ни мужество ихъ защитниковъ не остановили нашихъ геройскихъ войскъ.

Въ славную ночь съ 5-го на 6-е ноября крѣпость пала, и огромное нравственное значеніе этого факта предрѣшило судьбу всей кампаніи въ Анатолиі.

Главный предметъ изложенія этого очерка составляютъ военныя дѣйствія подъ Карсомъ, т. е. блокада, осады, предпринятія противъ нѣкоторыхъ изъ его фортовъ, и ихъ штурмъ. Полевые сраженія этого періода войны затронуты только въ краткихъ чертахъ, по скольку это казалось необходимымъ для выясненія ихъ вліянія на ходъ операцій подъ крѣпостью.

Описанію этихъ событій мы предпосылаемъ нѣсколько историческихъ свѣдѣній о городѣ Карсѣ, не появлявшихся еще въ печати въ сгруппированномъ видѣ, и бѣглый обзоръ

*

минувшихъ осадъ его. Въ концѣ прилагаемъ, какъ справочное пособіе къ составленію полной исторіи войны 1877—1878 гг., списокъ генераловъ, штабъ и оберъ-офицеровъ, убитыхъ, раненыхъ и контуженныхъ какъ подъ стѣнами Карса, такъ и во всѣхъ сраженіяхъ кампаніи.

Мы далеки отъ мысли считать свой „очеркъ“ полной исторіей осады Карса. По недостатку въ матеріалахъ, а также по отсутствію навыка въ большихъ историческихъ работахъ, подобный трудъ былъ бы для насъ, въ настоящее время, непосильнымъ. Наша задача была скромнѣе: оживить въ памяти участниковъ осадъ и штурма одинъ изъ славнѣйшихъ подвиговъ русскаго оружія и дать непринимавшимъ въ нихъ участія, по возможности, ясное представленіе объ одномъ изъ самыхъ интересныхъ эпизодовъ въ исторіи нашей борьбы съ Турціей.

Если предлагаемая работа представитъ интересъ для прочтенія и послужитъ небезполезнымъ матеріаломъ для будущей обстоятельной исторіи послѣдней кампаніи въ Малой Азіи,—мы сочтемъ свой трудъ вполне вознагражденнымъ.

Сознавая, что въ настоящемъ очеркѣ встрѣтятся немало ошибокъ, мы просимъ всѣхъ заинтересованныхъ лицъ указать на нихъ, за что будемъ глубоко благодарны.

Въ заключеніе считаемъ пріятнымъ долгомъ выразить искреннюю признательность ихъ превосходительствомъ: товарищу генераль-фельдцейхмейстера генераль-адъютанту **Софіано** и генераль-маіору **Н. Ѳ. Дубровину** за оказанное ими покровительство при составленіи настоящаго очерка.

Было бы несправедливо не упомянуть и о доставленной намъ помощи нашими сотоварищами по послѣдней войнѣ: капитанами: **Чернявскимъ**, **Защукомъ**, **Барановскимъ** и **Шашуринимъ**, штабсъ-капитаномъ **Янушъ** и поручиками: **Сукачевымъ** и **Римскимъ-Корсановымъ**, любезно предложившими пополнить нашъ трудъ сообщеніемъ разсказовъ, документовъ и различныхъ свѣдѣній, а также статскимъ совѣтникомъ **Д. И. Гиппіусомъ** и поручикомъ **А. И. Гиппіусомъ**, принявшими отчасти на себя трудъ по разборкѣ и классификаціи матеріаловъ.

ИСТОЧНИКИ И ДОКУМЕНТЫ,

служившіе матеріаломъ для составленія историческаго очерка „Осады и штурмъ крѣпости Карса въ 1877 году“.

Война въ Турецкой Арменіи 1877—1878 гг. Генераль-маіора *С. О. Кшишшева*. Изд. 1884 г.

Отчетъ о военно-инженерной дѣятельности въ восточную войну 1877 года, въ районѣ дѣйствія и расположенія Кавказской арміи. Генераль-лейтенанта *Рерберга*. «Инженерный журналъ» 1878 года №№ 10, 11; 1879 г. № 9; 1880 г. №№ 2, 8; 1881 г. №№ 2 и 3.

Описаніе Зивинской укрѣпленной позиціи. Генераль-маіора *Зеземана*. «Инженерный журналъ» 1878 г. № 12.

Приказъ по артиллеріи Кавказскаго военнаго округа № 941. «Артиллерійскій журналъ» 1879 г. № 6.

Военныя дѣйствія. Къ дѣйствіямъ артиллеріи подъ крѣпостью Карсомъ. Капитана *Мамацова*. «Артиллерійскій журналъ» 1878 г. № 2.

Военныя дѣйствія. Дѣйствіе дивизіона осадной артиллеріи на горѣ Большія Ягны. Капитана *Мамацова*. «Артиллерійскій журналъ» 1878 г. № 1.

Выдержки изъ писемъ съ театра военныхъ дѣйствій въ Азіятской Турціи въ кампанію 1877 г. *Ф. А.* «Инженерный журналъ» 1880 г. № 6; 1881 г. №№ 2 и 5.

Воспоминанія кавказскаго артиллериста. *Н. Балужева*. «Артиллерійскій журналъ» 1881 г. № 1.

Война Россіи съ Турціею въ 1877 г. «Военный сборникъ» 1877 г. №№ 6, 7, 8, 9, 10; 1878 г. №№ 1, 2 и 6.

Нѣсколько практическихъ выводовъ изъ нашей послѣдней войны. Барона *Л. Зедделера*. «Военный сборникъ» 1878 г. №№ 5 и 6.

Сборникъ турецкихъ документовъ о послѣдней войнѣ. Переводъ съ турецкаго трехъ послѣднихъ главъ сборника «*Зубдетуль-Хакаиъ*», сост. *Ахмедъ-Мидхатомъ-эфенди*. «Военный сборникъ» 1879 г. №№ 4 и 5.

Сраженія у Халиаза (Дояръ) и при Зивинѣ (по турецкимъ источникамъ) *О. . .* «Военный сборникъ» 1879 г. №№ 10 и 11.

Годъ на конѣ. Воспоминанія офицера генеральнаго штаба о войнѣ въ Арменіи 1877—1878 гг. *Н. Шнеура*. «Военный сборникъ» 1880 г. №№ 2, 3, 4, 5, 6, 7, 8, 9, 10, 11 и 12.

Перечень походовъ и военныхъ дѣйствій въ турецкую войну 1877—1878 гг. «Военный сборникъ» 1880 г. № 8.

Дѣятельность Кавказскаго интендантства въ минувшую войну. «Военный сборникъ» 1880 г. № 12.

Извлеченіе изъ записки командира шестой батареи кавказской гренадерской бригады о дѣйствіяхъ подъ Зивиномъ. «Артиллерійскій журналъ» 1878 г. № 10.

Матеріалы для исторіи войны 1877—1878 гг. въ Азіатской Турціи. Судебный приговоръ военнаго суда анатолійскаго отдѣленія. Переводъ. Изд. 1880 г.

Описаніе боевой жизни Кавказской гренадерской Его Императорскаго Высочества Великаго Князя Михаила Николаевича артиллерійской бригады въ минувшую войну 1877—1878 гг. Сост. Штабсъ-капитанъ *Мамышевъ*. Изд. 1882 г. Тифлисъ.

Описаніе боевой жизни 1-го Кавказскаго стрѣлковаго Его Императорскаго Высочества Великаго Князя Михаила Николаевича баталіона въ минувшую войну 1877—1878 гг. Сост. штабсъ-капитанъ *Курочкинъ* и прапорщикъ *Сергеевъ*. Изд. 1881 г.

Описаніе боевой жизни 2-го Кавказскаго стрѣлковаго баталіона въ минувшую войну 1877—1878 гг. Сост. штабсъ-капитанъ *Ивановъ*. Тифлисъ, 1882 г.

Описание боевой жизни 3-го кавказского стрѣлковаго баталіона. Сост. маіоръ *А. Цезарскій*. Тифлисъ, 1881 г.

Описание боевой жизни 4-го Кавказскаго стрѣлковаго баталіона въ минувшую войну 1877—1878 гг. Сост. штабсъ-капитанъ *Поповъ*. Изд. 1881 г.

Описание боевой жизни 155-го пѣхотнаго Кубинскаго полка въ минувшую войну 1877—1878 гг. Сост. штабсъ-капитанъ *Поземковскій*. Изд. 1881 г.

Описание боевой жизни 152-го пѣхотнаго Владикавказскаго полка въ минувшую войну 1877—1878 гг. Сост. штабсъ-капитанъ *Мышляевъ*. Тифлисъ, 1881 г.

Описание боевой жизни въ минувшую войну 1877—1878 гг. 15-го гренадерскаго Тифлисскаго Его Императорскаго Высочества Великаго Князя Константина Константиновича полка. *Борковскаго (Ф.)*. Тифлисъ, 1881 г.

Описание боевой жизни въ минувшую войну 1877—1878 г. 13-го лейбъ-гренадерскаго Эриванскаго Его Императорскаго Величества полка. *Шабанова (Д.)*. Тифлисъ, 1881 г.

158-й пѣхотный Кутаисскій полкъ въ 1877—1878 гг. *Семашикевича*. Саратовъ, 1883 г.

Описание боевой жизни 41-й артиллерійской бригады въ войну 1877—1878 гг. *Климана (Ф.)*. Тифлисъ, 1883.

Зивинское сраженіе 13-го іюня (рапортъ генераль-лейтенанта Геймана командующему дѣйствующимъ корпусомъ въ Азіятской Турціи). «Инженерный журналъ» 1878 г. № 12.

Турецкая кампанія 1877—1878 гг. Сост. *Н. Сьдельниковымъ*. Т. I и II. Изд. 1878 и 1879 гг.

Сборникъ военныхъ разсказовъ, составленныхъ офицерами-участниками войны 1877—1878 гг. Т. V. Изд. *кн. В. Мецеракаго*. 1879 г.

Годъ войны въ Малой Азіи 1877—1878 гг. Сост. *А. Н. Масловъ*. Изд. 1879 г.

О дѣйствіяхъ нашей артиллеріи и ея употребленіе въ Малой Азіи.
Н. Глѣбова. Изд. 1878 г.

Война 1877 и 1878 гг. Т. III, выпуски 1, 2 и 3. **Война въ Азіятской Турціи.** Изд. подъ редакціею генераль-маіора *Зыкова.* 1882 г.

Исторія Монголовъ по армянскимъ источникамъ. 2 выпуска. Пер. *Патканова.* Спб., 1874 г.

Военно-топографическій и стратегическій обзоръ сѣверо-восточныхъ провинцій Азіятской Турціи. Сост. подполковникъ *В. Н. Филипповъ.* Изд. военно-ученаго комитета 1874 г.

Слава русскихъ воиновъ въ Европѣ и въ Азіи, или историческій взглядъ на побѣды оныхъ во время кампаніи противъ Турокъ въ 1828 г. Москва, 1828 г.

Исторія Монголовъ. Ипока Магаки XIII вѣка. Пер. *Патканова.* Спб., 1874 г.

Картина турецкой войны 1828 г. Спб., 1828 г.

Исторія Арменіи. *Моисей Хоренскаго.* Переводъ Эмина. Москва, 1858 г.

Историческое описаніе турецкихъ городовъ и крѣпостей, покоренныхъ въ Европѣ и Азіи въ 1828 г. Москва, 1828 г.

Mémoires historique et géographiques sur l'Arménie. Paris, 1819 г.
St. Martin.

Всеобщая исторія Вардана Великаго. Пер. *Эмина.* Москва, 1861 г.

Война въ Малой Азіи въ 1877 году *Градовскаго.* Спб., 1878.

Военное обозрѣніе Азіятской Турціи. Полк. *Филиппова.* Изд. военно-ученаго комитета. Спб., 1881 г.

Подъ Карсомъ со 2-го августа по 1-е декабря 1855 г. *Писарскаго.* «Военный сборникъ» 1859 г. Т. VI, № 3.

Воспоминаніе о штурмѣ Карса 17 сент. 1855 г. *А. Θ.* 1861 года. «Военный сборникъ». Т. XIX, № 3.

Военно-энциклопедическій лексиконъ. Изд. 1855 г. Спб.

Обозрѣніе главнѣйшихъ дѣйствій графа Паскевича-Эриванскаго. Соч. *Валентини.* Перев. *Лазмана.* Спб. 1836 г.

Война за Кавказомъ въ 1855 г. *Н. Муравьева.* 2 ч. Спб., 1877 г.

Русскіе въ Азіятской Турціи въ 1854 и 1855 годахъ. *Лихутина.* Спб., 1863 г.

Описание турецкой войны 1828—1829 гг. Спб. 1843 г. *Дукьяновича.*

La Russie dans l'Asie mineure ou campagnes du Maréchal Paskevitch en 1828—1829. Paris, 1840.

Darstellung des Russisch-Türkischen Krieges 1828 in Europa und Asien. Magdeburg, 1829. *Witzleben.*

Взглядъ на Турецкую имперію въ теперешнемъ ея состояніи, съ приложеніемъ обзорѣнія военныхъ подвиговъ Россіянъ въ сію кампанію. Москва, 1828 г. *Гурьянова.*

Историческій памятникъ состоянія Армянской области въ эпоху ея присоединенія къ Россійской Имперіи. *И. Шопена.* Спб., 1852 г.

Послѣдняя война съ Турціей, заключающая въ себѣ кампанію 1828 и 1829 годовъ въ Европейской и Азіятской Турціи и на Кавказѣ. Спб., 1830 г.

Основаніе всеобщей исторіи. Турецкая исторія до 1740 г. *Мильота.* Спб., 1807 г.

Исторія военныхъ дѣйствій въ Азіятской Турціи въ 1828 и 1829 годахъ. Варшава, 1843 г. *Ушакова.*

Новыя замѣтки на древнія исторіи Кавказа и его обитателей. *Ивана Шопена.* Спб., 1866.

Подвиги русскихъ воиновъ въ странахъ Кавказскихъ съ 1800 — 1834 гг. Спб. 1835—1836 гг.

Восточная война 1853—1856 годовъ. *Богдановича.* Т. I—IV. Спб., 1876 г.

Война съ Турціей и разрывъ съ западными державами 1853 — 1854 гг. Спб., 1868 г. *Ковалевскаго.*

Исторія войны и владычества Русскихъ на Кавказѣ. *Н. Дубровина.* Спб., 1871 г.

Описание Турецкой войны въ царствованіе Императора Александра съ 1806 до 1812 г. Спб. 1840 г. Генераль-лейтенанта *Михайловскаго-Данилевскаго.*

Обозрѣніе Арменіи въ географическомъ, историческомъ и литературномъ отношеніяхъ. *А. Худабашева*. Спб., 1859 г.

Укрѣпленія и крѣпости. Сравнительный очеркъ *Ю. Бимлера*, инженеръ-полковника австрійской службы. Перевелъ *Ф. Вишневскій*. „Инженерный журналъ“ 1878 г. № 4.

Памятникъ восточной войны 1877—1878 гг., заключающій въ себѣ, въ алфавитномъ порядкѣ, біографическіе очерки всѣхъ отличившихся убитыхъ, раненыхъ и контуженныхъ: генераловъ, штабъ и оберъ-офицеровъ, докторовъ, санитаровъ, сестеръ милосердія и отличившихся рядовыхъ. Сост. *А. А. Старчевскій*. Спб., 1878 г.

Записанные авторомъ рассказы многихъ участниковъ кампаніи, въ томъ числѣ его превосходительства товарища генераль-фельдцейхмейстера, генераль-адъютанта *Софіано*.

Письма, записки, рапорты, приказы по отдѣльнымъ частямъ, любезно доставленные поручикомъ *Сукачевымъ*, капитаномъ *Чернявскимъ*, капитаномъ *Зашукомъ*, поручикомъ *Римскимъ-Корсаковымъ*, капитаномъ *Шашуринымъ*, *Бароновскимъ*, 1-го сапернаго баталіона штабсъ-капитаномъ *Янушъ* и друг.

Собственноручный дневникъ и записки автора.

Газеты: «Кавказъ» 1853 г. № 47 и 1859 г. «Тифлисскія Вѣдомости» 1829 г. №№ 2, 3, 5 и 6; «Русскій Инвалидъ» 1828 года №№ 242, 259 и 266; 1829 г. №№ 63—67.

Корреспонденціи: «Новаго Времени», «Голоса», «Московскихъ Вѣдомостей» и другихъ газетъ и журналовъ вообще.

ГЛАВА ПЕРВАЯ.

Историческая судьба Арменіи и Карса. — Неудача русскихъ подъ стѣнами Карса въ 1807 году. — Первое паденіе Карса передъ русскимъ оружіемъ въ 1828 году. — Блокада и штурмъ Карса въ 1855 году.

По географіи, приписываемой Моисею Хоренскому, Великая Арменія раздѣлялась на 15-ть провинцій, изъ нихъ въ Верхней Арменіи въ сѣверной ея части, отъ запада къ востоку значатся 4 провинціи.

- a) Верхняя Арменія,
- b) провинція Таи'къ,
- c) » Гугар'къ,
- d) » Ути.

Провинція Гугар'къ раздѣлялась на 9 округовъ, изъ коихъ въ округѣ Дзоро-кетъ, по географіи Вартана, значатся города Ани и Карсъ. Но мнѣніе это едвали справедливо, — этотъ округъ находился на юго-западѣ отъ Ширака, провинціи, въ которой на самомъ дѣлѣ значились эти города, а Ширакскій округъ находился въ провинціи Араратской, въ средней полосѣ, въ числѣ 7 другихъ провинцій. Географія Моисея Хоренскаго дѣлитъ эту провинцію на 20 округовъ, въ числѣ которыхъ 8-й значитъ Ширакскій, а 9-й — Ванандскій. Шира'къ, Птолемея Сираципія, около рѣки Аракса, города Армавира и горъ Арагадца и Мошисскаръ. Этотъ округъ орошался рѣкою Ахуреанъ (нынѣ Арпа-чай), онъ заключалъ въ себѣ городъ Ани и назывался еще Сагманъ Шараи или Пагаи'къ Шараи. 9-й *Ванаидъ* или Поро'къ. Этотъ округъ занималъ

сѣверную часть Араратской провинціи и граничили съ округами Ширакомъ и Босеномъ. Около 120 лѣтъ до Рождества Христова здѣсь поселилась колонія болгаръ подъ предводительствомъ нѣкоего Вуида, и съ этого времени округъ и получилъ названіе Вонаида. Нынѣ онъ раздѣляется между Карскимъ санджакомъ и юго-западной частью Шурагельскаго уѣзда, около источниковъ Арпа-чая. Главный городъ этого округа—Карсъ, который назывался также Гаруць и неправильно также Хорсъ, Корса, Коруць, по-грузински Корцисъ-калаки (городъ-двери), на рѣкѣ Карсъ-су, древней Ра. Когда и кѣмъ основаны городъ и крѣпость Карсъ точно неизвѣстно. Собственно названіе Карса этотъ городъ получилъ отъ Константина Порфиророднаго, при которомъ онъ былъ столицею Арменіи. Тацитъ въ своей лѣтописи говоритъ о встрѣчѣ Германика съ княземъ Пизономъ въ Циррѣ (Карсѣ). Въ Римѣ тогда царствовалъ Тиверій Германикъ. Во 2-е свое консульство, управляя Малой Азіей, онъ возвелъ на престолъ Арменіи Артакіаса. Вскорѣ затѣмъ произошла ссора между нимъ и Пизономъ, въ Циррѣ, слѣдовательно городъ этотъ существовалъ уже въ 18 году послѣ Рождества Христова. Небезынтересны сказанія армянскихъ историковъ о древности ихъ народа и о событіяхъ, центромъ которыхъ служилъ Карсъ.

Одинъ изъ родоначальниковъ Вавилонянъ, Гатласъ за 2100 лѣтъ до Р. Х. съ 8-ю сыновьями управляли странами, прилегающими къ Кавказскимъ горамъ, какъ сатрапы царей ассирійскихъ, и, пользуясь благоприятными обстоятельствами, отложились. Знаменитѣйшій изъ потомковъ Галка (сына Гатласа), *Арамъ*, которому приписываютъ 1-е географическое раздѣленіе Арменіи, приобрѣлъ себѣ такую славу своими подвигами, что современный ему царь Ассирійскій *Нинъ*, желавшій наказать Армянъ за отложеніе, не рѣшился вступить съ нимъ въ борьбу, и только Семирамида (Шамирами) вступила съ нимъ въ борьбу и разбила Армянъ на голову на поляхъ араратскихъ. Арменія снова сдѣлалась ассирійской провинціей и была поручена ею сыну своему *Ара-Кирдосу* (Ара II).

Въ 747 г. до Р. Х. рушилось царство Ассирійское, и нѣсколько потомковъ царей раздѣлили между собою это царство, причемъ Арменія досталась *Наруиру*, въ потомствѣ котораго она находилась

до царя *Вагагна*. По смерти же его, Персидское государство, основанное *Киромъ*, все болѣе распространяясь, поработило, наконецъ, и Арменію, и потомки Вагагна владѣли ею уже какъ данники Персіи вплоть до появленія въ 328 году Александра Македонскаго, который разбилъ на голову послѣдняго царя этой династіи *Ваге*. Затѣмъ Арменія управляется уже намѣстниками по назначенію Александра. По смерти этого государя, одинъ изъ полководцевъ армянскихъ *Ардвардъ* свергнулъ иго Македонянъ и, воспользовавшись обстоятельствами, провозгласилъ себя царемъ въ 317 году. Армянину *Гранту*, наслѣднику *Ардварда*, не удалось выиграть сраженіе, и онъ долженъ былъ покориться *Селевку Никатору*, и Арменія попала, такимъ образомъ, въ подданство *Селевкидамъ*.

Около 70 лѣтъ послѣ Александра Македонскаго, нѣкто Аршакъ, скпѣъ, родившійся между Парфами, въ Бактріонѣ (Хорассанѣ) подалъ первый сигналъ къ возстанію противъ ослабѣвшаго въ Средней Азіи могущества Грековъ, и Селевкиды не въ состояніи были укротить это возстаніе. Сто лѣтъ спустя, другой Аршакъ, прозванный Великимъ и извѣстный также подъ именемъ Митридата I, рѣшительно уничтожилъ владычество Селевкидовъ въ Средней Азіи и, завоевавъ Бактріону и Скиюю, отъ предѣловъ Персіи до Чернаго моря, возвратился въ Балкъ. Здѣсь встрѣтила его депутація Армянъ съ предложеніемъ престола ихъ отечества. Аршакъ согласился, вступилъ въ Арменію съ многочисленнымъ войскомъ и въ 150 году до Р. X. царемъ ея поставилъ меньшаго своего брата Вагаршака, отъ котораго начинается блистательная эпоха царствованія Аршакидовъ.

Такъ-какъ Арменія граничила съ Персіею рѣкою Арпаваемъ, то Персія всегда претендовала на обладаніе ею, соединяясь иногда съ Армянами, чтобы разбить общаго врага Римлянъ, имѣвшихъ уже множество мелкихъ туземныхъ государей подъ своей опекой и стремившихся овладѣть всей Арменіей. Такъ ими вмѣстѣ былъ разбитъ римскій полководецъ *Крассъ* въ царствованіе Тирана II.

Аршакиды царствовали еще слишкомъ 400 лѣтъ послѣ Р. X. Во все время ихъ царствованія они были или союзниками и дан-

никами Рима, или какъ враги его, вели съ нимъ войну, но подданными его они никогда себя не признавали. Съ 261 по 286 г. Армения находилась подъ властью персидской династїи Сасанидовъ. Одинъ изъ спасшихся Аршакидовъ, сынъ Хозроя Великаго, Трдатъ, съ помощью Римлянъ и отряда Армянъ, разбилъ Персовъ и снова овладѣлъ престоломъ армянскимъ. Около 300 года онъ, просвѣщенный Св. Георгіемъ (Парфяниномъ), принялъ христіанство. Это событіе значительно сблизило Армению съ Восточной Имперіей, въ особенности послѣ того, какъ императоръ Константинъ также принялъ христіанство, но вмѣстѣ съ тѣмъ усилило вражду противъ Арменїи персидскихъ государей, которые, подъ предлогомъ религіи, постоянно опустошали несчастный край. Трдатъ умеръ отъ яда, и жизнь его преемниковъ въ продолженіе цѣлаго столѣтія представляетъ рядъ жестокостей, ужасовъ и грабежей. Последняго царя этой династїи Арташира нохорары (аристократы) просили персидскаго царя низложить, и онъ утратилъ свой престолъ въ 433 году.

Съ 396 года Армения была раздѣлена между имперіей Греческой и царствомъ Персидскимъ.

Время съ 433 по 885 годъ представляетъ ужасную картину безначалія, междоусобій, религіозныхъ войнъ, переселенія изъ Арменїи, изгнанія знатныхъ фамилій и всякаго рода бѣдствій. Можно даже сказать, что всѣ страницы исторїи этого періода обогрены кровью мучениковъ, пострадавшихъ за христіанство и за независимость Арменїи.

Въ концѣ IX вѣка въ Арменїи поднимается древняя армянская фамилія Багритидовъ (Багратуніевъ, Багратіоновъ). Евреи по происхожденію, обладая громаднымъ состояніемъ, они покупкою прїобрѣли почти половину земель въ областяхъ Араратїи и Таи'кѣ, въ Верхней Арменїи и провинціи Гугар'кѣ. Въ числѣ ихъ владѣній значились Даріунсъ (Баязедъ), Багаранъ, Мушь, Когнь, *Карсъ*, Широкованъ, Ани, Сберъ и т. д.

Едва только фамилія Багратидовъ—въ лицѣ Ашота I—утвердила свое господство въ Араратской области, какъ другія княжескія фамилія стали о томъ только и помышлять, какъ бы добиться царской короны. Вотъ почему въ слѣдующемъ вѣкѣ появляются

уже 6 царствъ. Въ 908 году фамилія Арцруни первая утвердилась въ Васпукаракинѣ (Ванскій пашалыкъ). Обстоятельство это произвело междоусобицу, которою воспользовались Арабы. Сынъ Ашота I, Семпадъ I, отправилъ къ халифу пословъ для испрошенія себѣ утвержденія и къ греческому императору для возобновленія союза, заключеннаго его отцомъ съ Леваномъ Философомъ.

Получивъ и то, и другое, онъ принялся покорять своей власти многочисленныя княжества Арменіи. Покорилъ Грузію, Албанію и завладѣлъ мѣстопребываніемъ арабскихъ эмировъ, городомъ Двиномъ. Этимъ онъ раздражилъ азербенджанскаго правителя Аншина (Авшинъ), который донесъ на него халифу и самъ появился съ войскомъ въ Арменіи, но былъ разбитъ близъ Эчмандскаго монастыря, въ сраженіи при Долвсѣ, у подошвы Алагеза. Въ слѣдующемъ году онъ явился подъ стѣнами Карса, осадилъ его и захватилъ въ плѣнъ все семейство Семпада, и послѣдній долженъ былъ смириться. По смерти Аншина, мѣсте котораго занялъ братъ его Усунъ, возгорѣлась снова война; онъ ворвался въ Арменію и опустошилъ ее. Семпадъ долго скитался, наконецъ попалъ въ руки Аравитянъ и былъ ими умерщвленъ. По смерти его, туча Аравитянъ разнесла пламя и мечъ по всей Арменіи. Сынъ Семпада, Ашотъ (Ергать—желѣзный), открылъ противъ нихъ партизанскую войну. Онъ имѣлъ нѣсколько крѣпостей, въ числѣ которыхъ былъ и Карсъ, служившихъ ему точками опоры. Онъ первый изъ армянскихъ царей основалъ свое мѣстопребываніе въ г. Ани.

Царствованіе Аббасса, брата Ашота II (отъ 928—951), было истиннымъ царствомъ мира, благоденствія и изобилія. Онъ заключилъ договоръ съ халифомъ Юсуфомъ, по которому признавалъ себя его данникомъ. Въ сраженіи, которое онъ вынужденъ былъ дать Аббассидамъ близъ истоковъ Куры, онъ разбилъ ихъ, взявъ въ плѣнъ царя ихъ Бера, котораго отослалъ въ Карсъ, гдѣ ему выкололи глаза. Онъ много строилъ; въ числѣ его построекъ замѣчательнъ былъ великолѣпный соборъ въ Карсѣ. Аббассъ умирая оставилъ управленіе сыну своему Ашоту III, прозванному Вогарманъ (милосердый, благочестивый). А послѣдній отдалъ городъ Карсъ съ округомъ и съ титуломъ царя брату своему Му-

шегу, въ 962 году, потомки котораго владѣли имъ цѣлое столѣтіе.

Вступившій послѣ Аббасса на престолъ сынъ его Семпадъ II сдѣлалъ изъ Ани настоящую столицу, возвелъ тамъ соборъ, построилъ дворецъ, окружилъ его двойной стѣной и занялся его украшеніемъ. Но на нѣкоторое время долженъ былъ прервать свои занятія для войны съ дядей своимъ, государемъ карскимъ, который объявилъ себя независимымъ. При посредствѣ дайкскаго куропадата однако ему удалось заключить съ нимъ миръ, и Мушегъ остался царемъ карскимъ, не смотря на то, что былъ разбитъ Семпадомъ.

Сынъ Мушега, Аббасъ, наслѣдовавшій отцу, славился особеннымъ покровительствомъ литературѣ и наукамъ. Въ высшемъ карскомъ училищѣ были имъ открыты лекціи, гдѣ армянское юношество всѣхъ странъ совершенствовалося въ изученіи языковъ, изящныхъ искусствъ, математики, философіи и богословія.

Семпаду II наслѣдовалъ братъ его Гакикъ I. Торговля получила при немъ новыя силы, и нѣсколько городовъ, въ томъ числѣ Карсъ, дѣлаются складочными мѣстами дорогихъ товаровъ Индіи.

Сыновья Гакика, старшій Іоанесъ Сомбать и Ашотъ, начали междуособную войну, такъ-какъ на престолъ вступилъ первый, а на него претендовалъ второй. Ашотъ былъ разбитъ и спасся въ стѣнахъ Ани, но оба брата черезъ посредство патріарха Петра помирились, на условіи, что Іоанесъ останется лишь пожизненнымъ царемъ Армянъ, а послѣ смерти передастъ корону Ашоту.

Въ 1018 году византійскій императоръ Василій II отправилъ никомедійскаго правителя для постройки Теотуполиса. Извѣщенный имъ о богатствѣ края, о междуособіяхъ въ Арменіи и о возможности ею завладѣть, Василій II, въ 1020 году съ большимъ войскомъ вступилъ туда и опустошилъ 12 областей, но, вслѣдствіе безпокойствъ, возникшихъ въ его столицѣ, долженъ былъ вернуться.

Въ 1023 году впервые въ Арменіи появляются Турки-Сельджуки, въ царствѣ Васпукараганскомъ. Царь этой страны до того встревожился ихъ появленіемъ, что рѣшился уступить императору Василію II свои владѣнія. Это въ послѣднемъ снова возбудило желаніе пріобрѣсти всю Арменію. Хитрые Византійцы давно слѣдили за событіями

въ этой странѣ. Предлогъ скоро нашелся. Грузинскій царь Георгій возсталъ противъ Грековъ и привлекъ на свою сторону Іоанеса Сомбата. Василій II въ 1022 году отправился на судахъ съ многочисленной арміей въ Трапезондъ. Георгій былъ разбитъ, и Василій направился уже во владѣнія Іоанеса, но послѣдній, уstraшенный этимъ, поспѣшилъ отправить къ нему патріарха Петра съ письмомъ, которымъ завѣщалъ ему все свои владѣнія, т. е. округъ съ городами Ани, послѣ своей смерти. Преданіе говоритъ, что Василій передъ смертью отдалъ это письмо священнику Кириакосу, для возвращенія Іоанесу, но Кириакосъ его утаилъ и продалъ за громадную сумму императору Михаилу, который поспѣшилъ отправить войско въ Арменію, овладѣлъ Карсомъ и осадилъ Ани, но послѣ низверженія императора Михаила, Греки должны были поспѣшно отступить. Въ это время въ Арменіи вспыхнули раздоры, продолжавшіеся почти 2 года, и Армяне избрали царемъ юнаго Гагика II, сына Ашота IV Двинскаго. Появившіеся Сельджуки были разбиты полководцемъ Магистросомъ. При вступленіи новаго греческаго Императора Константина Мономаха, Греки снова пытаются овладѣть Арменіей, но безуспѣшно; тогда они прибѣгаютъ къ хитрости: заключивъ миръ съ Гагикомъ, они, подъ предлогомъ отданія почестей, заманиваютъ его въ Константинополь и заключаютъ въ тюрьму, а послѣ его отъѣзда оттуда, одинъ изъ его родственниковъ, Саркисъ, сдалъ крѣпость Ани Грекамъ. Уstraшенный возможностью потерять свои владѣнія, Гагикъ уступилъ ихъ добровольно Грекамъ, получивъ взаменъ городъ Бизу съ округомъ въ Малой Арменіи.

Между тѣмъ Сельджуки, все болѣе и болѣе усиливаясь, снова ворвались въ Арменію и опустошили ее всю, вплоть до Трапезондскихъ горъ. Разбитые греческимъ полководцемъ Исаакомъ Комне-номъ, они временно отступили, но съ тѣхъ поръ продолжали дѣлать постоянно набѣги, хотя и безуспѣшные, вплоть до вступленія на престолъ Альпъ-Арслана, который рѣшился окончательно овладѣть Арменіей. Цари Албанской Арменіи и Грузіи покорились ему добровольно. Встрѣтя лишь сопротивление со стороны однихъ Армянъ, Арсланъ опустошилъ ихъ земли и наконецъ послѣ упорной осады взялъ приступомъ г. Ани, по малодушію начальствовавшего въ немъ Гагика Багратіона. Другой Гагикъ, удѣльный

владѣтель Карса, добровольно покорился Арслану, который, назначивъ правителя въ Ани и обложивъ данью царей карскаго, грузинскаго и албанскаго, возвратился въ свои владѣнія (1064).

Гагикъ Карскій, предвидя, что удѣлъ его сдѣлается рано или поздно добычею Турокъ, рѣшился заблаговременно уступить въ томъ же году свои владѣнія императору Константину Дукѣ, взявъ Цамендальскаго округа въ Малой Азій.

Его предчувствіе сбылось, Турки въ 1071 г. овладѣли Карсомъ и сдѣлались скоро обладателями всей Арменіи; вслѣдъ за симъ они заняли Грузію и Албанію. Гагикъ вмѣстѣ съ другими царями скрылся въ Кавказскихъ горахъ, гдѣ и былъ убитъ Греками. Съ Гагиномъ окончилась хотя младшая, но прямая линія фамиліи Багритидовъ.

Послѣ удаленія Гагика, могущество Турокъ начинаетъ возрастать и утверждаться на развалинахъ обветшавой Греческой имперіи, которая, послѣ продолжительныхъ колебаній отъ внутреннихъ раздоровъ и внѣшнихъ нападений, наконецъ пала, уступивъ тронъ кесарей дикому племени, вышедшему изъ глубокихъ пустынь верхней Азій.

Сельджуки поручили завоеванныя области управленію эмировъ курдскаго и турецкаго происхожденія, города Ани и Карсъ съ округами достались эмиру Мануче, который вскорѣ сдѣлалъ изъ нихъ два княжества. Въ эту эпоху Грузіей управляли цари, дѣйствительно доблестные, и, воспользовавшись раздорами между Сельджуками, одинъ изъ нихъ, Давидъ Возстановитель, разбилъ предводителя Турокъ Иль-Гази и гналъ его до Ани. Въ слѣдующемъ году Давидъ снова разбилъ султана и взялъ множество крѣпостей, въ томъ числѣ Карсъ и Ани, поручивъ управленіе ими своимъ именитѣйшимъ полководцамъ Абулату и сыну его Иване. Затѣмъ, овладѣвъ двинскимъ эмиромъ Абуль-Сувари, онъ въ слѣдующемъ году скончался, оставивъ престоль сыну своему Дмитрію I, который также всю свою жизнь воевалъ съ Сельджуками. Но, вскорѣ послѣ смерти Давида, сынъ Абуль-Сувари, послѣ годовой осады, овладѣлъ снова Ани и Карсомъ, и только внуку Дмитрія I, Георгію III, удалось отнять ихъ отъ Турокъ, поручивъ управленіе ими князю Сатуңу. Узнавъ вскорѣ, что послѣдній помышляетъ о независимости, онъ принудилъ его

бѣжать къ султану, а на мѣсто его назначилъ Армянина Саркиса, сына Иване. Въ слѣдующемъ году оба эти города снова переходятъ въ руки Турокъ, и только черезъ 10 лѣтъ, въ 1171 году, Георгій III снова отбираетъ ихъ и опять поручаетъ Иване. Вступившая за Георгіемъ III царица Тамара вернула спасшихся отъ истребленія Георгіемъ III членовъ фамиліи Орбеліановъ и дала имъ новые удѣлы. Это былъ Липаритъ, братъ Иване, съ сыновьями Елигумомъ и Иване. Извѣстно, что они получили удѣлы въ провинціяхъ Сіонисской и Араратской, въ томъ числѣ достался имъ Ани и Карсъ, но кому именно изъ нихъ Карсъ—неизвѣстно. Это произошло въ 1212 г. *).

При сынѣ Тамары Григоріи Лаша, въ то время, когда Грузины гордились побѣдами, одержанными надъ Турками и даже Персіянами, является новый врагъ—Татары, которые черезъ Дербентскія ворота входятъ въ Агванію, а оттуда вторгаются въ Арменію и Грузію. Мы находимъ излишнимъ говорить о томъ страшномъ разрушеніи, которое сопровождало это стихійное движеніе дикихъ ордъ подъ предводительствомъ Чомурхана. Онъ скоро овладѣли почти всей Арменіей. Въ 1239 году Чомурханъ подступалъ и къ Ани, но посланные имъ послы были убиты горожанами. Разгнѣванные Татары осадили городъ со всѣхъ сторонъ и послѣ жестокой осады овладѣли имъ. Выгнавъ жителей изъ города, Татары раздѣлили ихъ на части и безъ всякой пощады умертвили мечемъ всѣхъ, оставивъ въ живыхъ только нѣсколько женщинъ. Ужасъ обуюалъ и прочіе города. Жители Карса, во избѣжаніе этого, посѣвши отнести Монголамъ ключи, но это ихъ не избавило отъ той же участи... Когда весь край былъ разоренъ и опустошенъ, Татары предписали жителямъ, пережившимъ смерть и плѣнъ, воротиться домой, селиться и строиться во имя ихъ и служить имъ. Поставивъ правителемъ Арменіи Бочуй-Нувіана—Монголы понеслись дальше въ Русскую землю. Подъ управленіемъ Монголовъ всѣ земли, ими завоеванныя, оставались долгое время покойными: причина тому большая вѣротерпимость, въ особенности къ христіанамъ. Страна стала уже отдыхать, какъ въ сосѣдней Персіи воз-

*) У насъ не было подъ руками исторіи фамиліи Орбеліановъ.

горѣлась война: послѣдній изъ Чингисъ-хановъ былъ свергнутъ съ престола ханомъ Тимуръ-Ленгомъ, явившимся неожиданно изъ глубины Азіи; имъ же былъ свергнутъ и ханъ золотой орды Тохтамышъ. Въ это же время и въ самой Арменіи вспыхнули междоусобія между двумя туркменскими племенами. Пользуясь распрями между Монголами, Арменія успѣла отвоевать себѣ часть независимости, но въ 1464 г. она снова покорена внукомъ Тимура, Джагоншахомъ. Въ 1500 году въ Персіи вступаетъ на престолъ династія Сюффакиа въ лицѣ шаха Измаила, совершившаго отдѣленіе прочихъ магометамъ водвореніемъ въ ней секты шиитовъ. Въ 1504 г. онъ завоевалъ всю Арменію и Грузію, но по смерти его турецкій султанъ Сулейманъ занялъ весь край на западъ отъ Аракса вплоть до Тавриза. Въ 1534 году сынъ Измаила Томасень, воспользовавшись раздорами въ Константинополѣ, овладѣлъ снова всей страной; братъ его Иль-гази заключилъ условіе съ Турками въ 1547 году, по которому обязался способствовать имъ къ новому занятію закавказскихъ провинцій. Томасень сначала прогналъ Турокъ и даже занялъ Арменію и Грузію, но въ свою очередь долженъ былъ уступить Оттоманамъ всю Таикскую провинцію съ Карсомъ, которую они занимали въ то время.

Затѣмъ начинается уже періодъ войны между Турками и Персами съ переменнымъ успѣхомъ. Такъ, шахъ Аббасъ въ 1602 г. на голову разбилъ турецкаго полководца Чагканъ-Оглы на Егвардскомъ полѣ. Эта побѣда доставила Персіи обратно Грузію, Арменію и другія области; затѣмъ Персіане снова разбиваютъ Турокъ, соединившихся на этотъ разъ съ Кипчакской ордой, около караванъ-сарая Шабли. Послѣ этого на нѣкоторое время оба двора успокоились. Въ концѣ XVII столѣтія въ борьбу этихъ двухъ государствъ вмѣшивается Россія. Персидскій шахъ Томасень, сынъ несчастнаго Гусейнъ-шаха, началъ войну противъ царя Вахтанга и, желая склонить на свою сторону Турокъ, отправилъ къ нимъ посла, который былъ остановленъ въ Карсѣ; но другой посланникъ его, находившійся при дворѣ Петра Великаго, Исмаилъ-бекъ заключилъ съ Россіей договоръ, по которому между прочимъ Россіи уступали Дербентъ, Баку, Дагестанъ и др. провинціи.

Покуда шли эти переговоры, Турки распространяли свои завоеванія: Эривань, Хой, Нахичевань и вся Армения сдѣлались уже ихъ достояніемъ, и отъ Персіи оставалось только одно названіе, но появленіе одного предприимчиваго человѣка вдругъ переѣнило всѣ обстоятельства. Устрашенный потерей престола, Томасенъ согласился добровольно уступить Оттоманамъ всѣ завоеванныя ими области, когда явился знаменитый Надиръ. Воспользовавшись негодованіемъ націи, онъ свергъ Томасена съ престола и объявилъ войну Туркамъ. Выступивъ очень быстро, онъ занялъ прежде всего Грузію и Армению, осадивъ въ то же время Тифлисъ, Эривань, Ганджу и Карсъ. Въ битвѣ при древнемъ Арташатѣ, недалеко отъ Эривани, 100,000 Турокъ были имъ на голову разбиты; вслѣдъ за тѣмъ Эривань, Тифлисъ, Ганджа сдались побѣдителю. Но, не смотря на геройскія усилія Персіянъ овладѣть Карсомъ, имъ это не удавалось. Еще въ 1828 году были видны на высотахъ передъ городомъ слѣды укрѣпленій, прикрывавшихъ некогда обширный девяностотысячный станъ персидскихъ войскъ. 4 мѣсяца безплодно атаквали эту крѣпость Персіяне, и только невозможность противодѣйствовать имъ заставила Порту заключить съ Надиромъ договоръ, по которому, въ числѣ прочихъ областей, ему былъ сданъ и Карсъ въ 1735 году.

Въ 1747 году 17-го іюня Турки снова пытались сразиться съ Надиромъ близъ Карса, но потерпѣли пораженіе, потерявъ до 20,000 человѣкъ.

Въ томъ же году, 8-го и 9-го августа, Надиръ снова одержалъ побѣду надъ Мехметъ-пашею, сераксиромъ турецкимъ, близъ Карса; но въ концѣ этого года Надиръ былъ убитъ, и преемники его не умѣли удержать всѣхъ владѣній, и въ началѣ XIX столѣтія Россія, воспользовавшись расколомъ въ армянской церкви и въ соединеніи съ правителемъ Грузіи кн. Циціановымъ, нанесла сильный ударъ Персіи. 4-го сентября 1804 года Турція воспользовалась этимъ и отобрала обратно всѣ завоеванныя провинціи, въ томъ числѣ и крѣпость Карсъ, которою и владѣла съ тѣхъ поръ вплоть до 1877 года.

Въ числѣ другихъ неуспѣшныхъ попытокъ овладѣть Карсомъ Русскіе въ 1807 году также испытали неудачу подъ его стѣнами.

18-го декабря 1806 года, когда Турція объявила войну Россіи, главнокомандующій въ Грузіи и на Кавказѣ имѣлъ подъ своимъ начальствомъ всего двѣ пѣхотныя дивизіи, въ числѣ 22,000 человекъ, изъ которыхъ одна, 19-я, дѣйствовала противъ горцевъ, а другая, 20-я, была обращена противъ Персіи, враждовавшей въ то время съ Россіей. По объявленіи новой войны, на графа Гудовича была возложена весьма трудная задача — распространить свои дѣйствія и на азіятскія владѣнія Турціи, удерживая при этомъ анатолійскія войска, назначенныя диваномъ къ отправленію на Дунай. Такимъ образомъ, ему всего съ одной дивизіей, такъ какъ другая была на границѣ противъ горцевъ, пришлось охранять Грузію и вести борьбу съ Персіей и Турціей. Къ счастью, незадолго до разрыва съ Турціей, графу Гудовичу удалось подписать перемиріе съ Персіей, и хотя оно не гарантировало прекращенія враждебныхъ попытокъ послѣдней, но во всякомъ случаѣ временно развязывало ему руки и давало возможность немедленно же открыть военныя дѣйствія противъ Турціи.

Имѣя въ виду, «что кавказскому корпусу не отправятъ никакого подкрѣпленія, доколѣ Наполеонъ не будетъ отраженъ отъ Вислы», графъ Гудовичъ прежде всего озаботился обороною противъ Персіи, которую поручилъ генералу Небольсину, отдѣливъ въ его распоряженіе 2½ полка пѣхоты и нѣсколько сотенъ казаковъ. Съ остальными же силами рѣшился дѣйствовать противъ Турціи тремя путями: правымъ крыломъ на Поті, центромъ, главными силами, на Ахалцыхъ и лѣвымъ крыломъ на Карсъ.

а) Правое крыло, подъ начальствомъ генерала Рыкгофа, составили: Бѣлевскій полкъ и баталіонъ 15-го егерскаго полка. Оставивъ незначительный гарнизонъ въ Редуть-Кале, г. Рыкгофъ долженъ былъ овладѣть Поті.

б) Главныя силы, подъ личнымъ начальствомъ графа Гудовича, собирались въ Цалкъ и въ составѣ 9-ти баталіоновъ, 3-хъ эскадроновъ и 3-хъ полковъ казаковъ должны были двинуться черезъ Ахалкалаки на Ахалцыхъ.

в) Лѣвофланговый отрядъ, подъ начальствомъ генерала Несвѣтаева, расположенный у Гумровъ (нынѣ г. Александрополь), состоялъ изъ одного баталіона Кавказскаго гренадерскаго полка,

баталіона 15-го егерскаго Саратовскаго полка, отдѣлившаго отъ себя команды для содержанія постовъ въ Бомбахской и Шурагельской областяхъ, и 2-хъ казачьихъ полковъ, всего немного болѣе 5½ баталіоновъ, т.-е. 5,550 человѣкъ пѣхоты и 1,200 человѣкъ кавалеріи.

Генераль Несвѣтаевъ, согласно диспозиціи, первымъ открывалъ военныя дѣйствія. Овладѣть Карсомъ въ то время не считали дѣломъ труднымъ. Полагали, что одного появленія нашимъ войскъ достаточно для того, чтобы паша сдалъ крѣпость. Такое предположеніе было основано на томъ, что за нѣсколько времени до открытія военныхъ дѣйствій, карскій паша просилъ нашей помощи для борьбы съ эрзерумскимъ сераксиромъ и домогался покровительства Россіи, которое и было ему обѣщано.

Исполняя данную инструкцію, генераль Несвѣтаевъ, 16-го марта 1807 г., перешелъ границу у Гумровъ и двинулся на Карсъ. Братъ карскаго паши, Карабенъ, занималъ по дорогѣ селеніе Башурагель и укрѣпленную при немъ башню съ 1,000 человѣкъ. Генераль потребовалъ сдачи башни, объясняя, что русскія войска вступаютъ въ Карскую область не съ враждебною цѣлью, а для защиты, неоднократно просимой карскимъ пашей и самимъ Карабеномъ. Но въ отвѣтъ на это требованіе былъ открытъ огонь по нашему отряду, и генераль Несвѣтаевъ вынужденъ былъ атаковать башню, которая и была взята послѣ кратковременнаго штурма, причемъ мы потеряли 40 человѣкъ убитыми и ранеными. Потери турокъ были чувствительнѣе: 400 человѣкъ были взяты въ плѣнъ и отбито 2 знамени. Неожиданное, хотя и слабое сопротивленіе Карабена измѣняло совершенно расчетъ нашего штаба, и надежда на возможность овладѣть Карсомъ безъ боя исчезла. Поэтому генералу Несвѣтаеву было предписано сначала овладѣть карскимъ пашалыкомъ и обезпечить свое сообщеніе съ нашей границей. Графъ Гудовичъ полагалъ этимъ маневромъ заставить пашу выйти изъ крѣпости Карса и разбить его въ полѣ. Но, прежде чѣмъ дошло это предписаніе до генерала Несвѣтаева, послѣдній уже получилъ отъ карскаго паши предложеніе подойти съ отрядомъ къ крѣпости, выдержать на себѣ нѣсколько выстрѣловъ, сдѣланныхъ для очистки совѣсти, послѣ чего крѣпость будетъ сдана.

Въ описываемое время крѣпость Карсъ заключала въ себѣ старый городъ и примыкала сѣверной стороной къ скалистому обрыву рѣки. Крѣпостная ограда, на протяженіи 400 саж., состояла изъ каменной стѣны (отъ 4—5 саж. высоты и отъ 3—5 футовъ толщины), окружавшей старый городъ и фланкируемой башнями, и цитадели Нарымъ-Кале, примыкавшей къ сѣверо-западному углу крѣпости и занимавшей верхнюю часть мыса, образуемаго крутымъ поворотомъ ущелья. Изъ отдѣльныхъ укрѣпленій существовала тогда только одна деревянная башня въ 600 саж. къ востоку отъ крѣпости, на Карадахскомъ возвышенномъ плато.

Внѣ крѣпостной ограды находились предмѣстья: одно, Ортакапи, лежало на берегу рѣки къ югу отъ крѣпости, почти примыкая къ ея стѣнамъ; другое, Байрамъ-паша, къ востоку, у подошвы и по крутому южному скату Карадаха; третье, Армянское, на лѣвомъ берегу рѣки.

Вся сила обороны заключалась въ каменной стѣнѣ, и средствами ея защиты были стрѣлы, камни и горячая вода. Все, способное защищаться, взлѣзало на стѣну и изъ-за зубчатыхъ стѣнъ бросало въ штурмующаго непріятеля все, что попадалось подъ руку. На стѣнахъ стояло нѣсколько гладкихъ орудій и мортиръ, которыми очень неумѣло управляли и чаще всего поражали болѣе своихъ, чѣмъ непріятеля. Если же въ крѣпостяхъ находились регулярныя войска, то они, по обычаю того времени, сначала встрѣчали непріятеля въ полѣ, а затѣмъ, потерпѣвъ неудачу, снова запирались въ крѣпость и занимали стѣны для ихъ обороны.

Генераль Несвѣтаевъ, не подозрѣвая со стороны карскаго коменданта хитрости, подошелъ къ крѣпости. Отрядъ былъ встрѣченъ ядрами.

Поручивъ подполковнику Печерскому атаковать гору, генераль самъ съ главною колонною сталъ подвигаться къ крѣпости, ожидая каждую минуту парламентаря и жадно вглядываясь въ даль, ища бѣлаго флага. Тѣмъ временемъ наша атака шла своимъ чередомъ, Печерскому удалось сбить передовыя войска, овладѣть однимъ орудіемъ и ворваться въ предмѣстье Байрамъ-паши. Турки продолжали осыпать отрядъ ядрами. Въ этотъ моментъ генераль Несвѣтаевъ былъ выведенъ изъ нерѣшительности полученнымъ

предписаніемъ, которымъ ему запрещалось атаковать Карсъ, а рекомендовалось овладѣть предварительно пашалыкомъ, заняться сборомъ съѣстныхъ припасовъ и ограничиться лишь разбитіемъ гарнизона въ полѣ, если онъ выйдетъ изъ крѣпости. Генераль Несвѣтаевъ отступилъ.

Неудача постигла и оба другіе отряда. Отъ Ахалкалакъ графъ Гудовичъ отошелъ послѣ двухдневной безплодной бомбардировки, съ 250 саж., крѣпкихъ стѣнъ крѣпости.

Отрядъ Рыкгофа сбилъ турокъ съ передовой позиціи, но ворваться въ Потн не могъ и, по уходѣ главнокомандующаго изъ-подъ Ахалкалакъ, получилъ предписаніе снять блокаду.

Всѣ предположенія о нашихъ наступательныхъ дѣйствіяхъ не удались.

Графъ Гудовичъ остался у Цалки, генераль Несвѣтаевъ въ карскомъ пашалыкѣ, а Рыкгофъ былъ оставленъ въ Имеретіи.

Неудача русскихъ ободрила эрзерумскаго пашу, который, собравъ 20,000 человекъ, двинулся черезъ Карсъ на Гумры. Генераль Несвѣтаевъ отступилъ къ этой крѣпостцѣ. Турки раза два безплодно его атаковали и въ ожиданіи подкрѣпленій отступили. Тѣмъ временемъ графъ Гудовичъ успѣлъ подойти къ рѣки Арпачаю и съ 6,000 человекъ разбилъ 20,000 армію Юсуфъ-пашы, захвативъ 8 орудій и потерявъ всего 82 человека.

Послѣ своего пораженія сераскиръ заперся въ Карсѣ, графъ Гудовичъ преслѣдовалъ его, но, въ виду персидской арміи, зорко слѣдившей за нами, не рѣшился далеко отходить отъ своихъ границъ и, овладѣвъ небольшимъ магазиномъ, въ 12-ти верстахъ отъ Карса, отошелъ обратно. Черезъ мѣсяць, въ іюлѣ, вслѣдствіе тильзитскаго договора, графъ Гудовичъ вынужденъ былъ заключить съ Турками перемиріе.

Причины нашей неудачи въ 1807 г. очевидны. Это незначительность силъ генерала Несвѣтаева, полное незнаніе силы гарнизона крѣпости и ея вооруженія и непростительная увѣренность въ готовности врага сдаться по первому выстрѣлу. Могло даже случиться, что еслибъ не послѣдовалъ приказъ объ отступленіи, то генералу Несвѣтаеву и удалось бы сбить турецкія войска съ ихъ позиціи, такъ какъ наши находились уже въ предмѣстьѣ,

слѣдовательно въ тылу непріятеля. Но смѣло можно сказать, что Турки, потерявъ позицію, заперлись бы въ крѣпость, овладѣть которою было мало вѣроятія.

Турки за стѣнами оказали бы крайне энергичное сопротивленіе, и самый штурмъ, по малочисленности войскъ, представлялъ большой рискъ. Стѣны были очень прочны и высоки, а за ними находился многочисленный гарнизонъ. Карскій паша въ свою очередь тоже не извлекъ никакой выгоды изъ нашего отступленія— онъ даже не преслѣдовалъ отступавшихъ, предпочтя безъ риска торжествовать блистательную побѣду.

Черезъ 21 годъ, русскія войска вновь подошли къ стѣнамъ Карса.

Кампанія 1828 года въ Малой Азіи началась почти 2 мѣсяца спустя послѣ перехода нашихъ войскъ черезъ Дунай и овладѣнія крѣпостями: Мачиномъ, Гирсово, Кюстенджи и Тульчею.

Среди дѣятельныхъ заботъ, съ которыми производились военныя приготовленія, слѣдовало рѣшить вопросъ о планѣ кампаніи. Граница закавказскихъ владѣній съ Азіятскою Турціей на всемъ протяженіи отъ береговъ Чернаго моря до Эриванской провинціи имѣла 4 входа: 1) на границахъ Гуріи постъ Чехотаурскій; 2) со стороны Карталиніи Баржомское ущелье; 3) въ Сомхетіи крѣпость Цалка и наконецъ 4) со стороны Шурагеля крѣпость Гумры. Князь Паскевичъ изъ названныхъ пунктовъ послѣдній считалъ слабѣйшимъ для оборонительной цѣли. Граница наша въ этомъ мѣстѣ со стороны Карса была совершенно открыта. Близкое сосѣдство этой крѣпости давало непріятелю возможность произвести движеніе оттуда съ такой быстротой, что менѣе чѣмъ въ двое сутокъ его значительная кавалерія могла появиться въ нашихъ предѣлахъ, а затѣмъ шелъ уже прямой путь въ Тифлисъ. Что же касается до нашихъ наступательныхъ дѣйствій, то Гумры представляли пунктъ, удобный для быстрого вторженія въ непріятельскую территорію.

Движеніемъ на Карсъ мы разрѣзывали операціонный непріятельскій базисъ и открывали себѣ обширный кругъ дѣйствій въ самой плодородной странѣ, съ отличнымъ климатомъ и среди армянскаго населенія. Завоевывая Карсъ, мы прочно обезпечивали

безопасность границы со стороны Гумровъ и отрѣзывали Ахалцыхъ отъ Эрзерума. Кромѣ того, Гумры находились въ самомъ центрѣ нашего расположенія, откуда и можно было начать кампанію; затѣмъ съ правой стороны можно было быстро двинуть 21-ю пѣхотную дивизию съ ея артиллеріей и Кавказскую гренадерскую бригаду, возвратившуюся изъ персидскаго похода, а съ лѣвой стороны части 20-й пѣхотной дивизіи и осадную артиллерію, зимовавшія послѣ войны въ Армянской области.

Князь Паскевичъ избралъ крѣпость Карсъ главной цѣлью своихъ дѣйствій, а на всѣхъ прочихъ точкахъ операціоннаго базиса рѣшилъ установить опорные пункты.

Передъ вторичной нашею попыткою овладѣть Карсомъ, крѣпость состояла: изъ двойнаго ряда стѣнъ, 3-хъ цитаделей, вмѣщавшихъ одна другую и нѣсколькихъ наружныхъ укрѣпленій. Въ началѣ войны, предмѣстье Орта-капи и кладбище, лежащее противъ Чима, были приведены въ оборонительное положеніе. Сѣверная сторона крѣпости имѣла длины почти 400 сажень, прочія три, представляя видъ неправильнаго многоугольника, имѣли въ окружности около 695 саж.

Стѣны крѣпости, сложенные изъ огромныхъ дѣбихъ камней, были высотой отъ 2—4 саж. и толщиной 3—5 футъ.

Главная сила обороны, какъ по мѣстоположенію, такъ и по вооруженію, была возложена на цитадель Нарымъ-кале. Она состояла изъ 3-хъ отдѣленій, восточнаго, западнаго и верхняго, обращенныхъ тремя уступами къ городу. Протяженіе ихъ въ общемъ достигало до 320 сажень. Всѣ они между собою, равно и съ крѣпостью имѣли сообщеніе посредствомъ воротъ. Въ главномъ, ближайшемъ къ крѣпости уступѣ помѣщалась башня сильной и прочной постройки, составлявшая какъ бы особое укрѣпленіе. Прочія же башни были покрыты накатникомъ, по которому насыпана земля фута на 2. Нѣкоторыя башни совсѣмъ не имѣли крыши. Со стороны города стѣна цитадели была вооружена орудіями, которыя помѣщались въ промежуткахъ ея зубцовъ. Берегъ рѣки около цитадели совсѣмъ отвѣсный, а противоположный ея, лѣвый берегъ, чрезвычайно утесистъ и мало доступенъ.

Дорога, пролежавшая на высотѣ одной трети скалы, обстрѣли-

валась на всемъ протяженіи сильнымъ орудійныхъ огнемъ карскихъ батарей. Въ цитадели имѣлись: одна мечеть съ минаретомъ; магазины, въ которыхъ хранились артиллерійскіе запасы; 2 пороховыхъ погреба и 2 складочныхъ сарая. Строенія были каменные, крытыя накатникомъ и слоемъ земли. Соединеніе цитадели съ рѣкою производилось посредствомъ подземнаго сводчатаго спуска, состоявшаго изъ трехъ сотъ ступеней.

Западный фасъ крѣпости, спускавшейся постепенно косогоромъ къ рѣкѣ, составляла стѣна цитадели. На оконечности ея находилась большая каменная башня, командующая ближайшими окрестными высотами и обстрѣливающая ложбину Карсъ-чая вверхъ по теченію рѣки. Отсюда начинается двойная стѣна крѣпости. Сперва она идетъ около 160 сажень въ юго-восточномъ направленіи, а потомъ, поворачивая на востокъ, двумя главнѣйшими изгибами, на протяженіи 250 сажень, восходитъ почти подъ прямымъ угломъ къ сѣверу до самаго верха горы. Здѣсь стѣна оканчивалась большою замкнутою башнею, соединенною съ цитаделью, протянутой по утесу, деревянною стѣною. Въ этой крѣпости находилось четверо воротъ: 1) Су-капи, на западномъ фасѣ, противъ Армянскаго предмѣстья и средняго каменнаго моста; 2) Орта-капи, при бастіонѣ того же названія и на южномъ фасѣ; 3) Байхалы-паши-капи и 4) Ардаганъ-капи, на восточномъ фасѣ. Затѣмъ внутренняя крѣпостная стѣна снабжена была псходящими четырехугольными и круглыми некрытыми башнями, а наружная, параллельная съ первой и понижающаяся соответственно мѣстности, имѣла на углахъ, при всѣхъ поворотахъ, каменные неправильные бастіоны (числомъ 6), весьма прочной кладки съ фланговою пушечною обороною. Въ разстояніи 2-хъ сажень отъ наружной стѣны имѣлся небольшой ровъ, который простирался отъ начала южнаго фаса вплоть до болота, лежащаго между предмѣстьями Орта-капи и Байрамъ-паши. Отсюда онъ могъ, по мѣрѣ надобности, быть наполненъ водою. Далѣе по болоту и до воротъ Байрамъ-паши рва вовсе не было, но отсюда онъ начинался опять и тянулся по косогору вверхъ до сѣверо-восточнаго угла, имѣя повсюду прикрытый путь съ гласисомъ.

Гора Карадахъ, командующая крѣпостью и окружающей мѣст-

ностью, также была укреплена. На обрывѣ ея, въ разстояніи 600 сажень отъ сѣверо-восточнаго бастіона, наскоро была устроена изъ деревянныхъ срубовъ, насыпанныхъ камнями, четырехугольная батарея о 14-ти амбразурахъ. Батарея соединялась съ крѣпостью посредствомъ подобнаго же деревяннаго вала со рвомъ и гласисомъ. Такой же ровъ съ гласисомъ прикрывалъ и подступъ къ Карадаху со стороны предмѣстья Байрамъ-паши.

Зарѣчныя обывательскія жилища, разбросанныя по утесистымъ возвышенностямъ, были прикрыты, отдѣльными каменными стѣнками съ бойницами и ложементами для стрѣлковъ.

Древній замокъ Темиръ-паша, отъ котораго эта небольшая часть города получила названіе, составлялъ главнѣйшую опору зарѣчныхъ укрѣпленій. Имѣя по угламъ 4 вооруженныя башни, онъ командовалъ всѣми предмѣстьями и всею южною стѣною крѣпости.

Обращаясь затѣмъ къ дѣйствіямъ нашихъ войскъ въ 1828 году, мы видимъ, что князь Паскевичъ, установивъ планъ дѣйствій въ Азіятской Турціи, сосредоточилъ 12-го іюня войска дѣйствующаго корпуса при Гумрахъ (нынѣ Александрополь). Вся пѣхота была раздѣлена на 3 бригады: генераль-маіоровъ Муравьева, Берхмана и Королькова, подъ главнымъ начальствомъ генераль-лейтенанта князя Вадбольскаго. Вся кавалерія была раздѣлена на 4 бригады.

Пѣхоты всего въ 3-хъ бригадахъ	8,561 ч.
Кавалеріи въ 4-хъ бригадахъ и при главной квартирѣ	3,443 ч.
Слѣдовательно всѣхъ войскъ (кромѣ артиллеріи)	12,004 ч.
При этихъ войскахъ находилось артиллеріи:	
батарейныхъ орудій	24
легкихъ »	12
горныхъ »	4
конныхъ »	18
	<hr/>
Итого	58 орудій.
Кромѣ того, осадной артиллеріи разныхъ калибровъ.	12 »
	<hr/>
Всего	70 орудій.

Только 14-го июня, въ 8 часовъ утра, князь Паскевичъ перешелъ налегкѣ вбродъ рѣку Арпачай, а осадная артиллерія и обозы, вышедшіе сутками позже изъ Гумровъ, присоединились 16-го числа къ главнымъ силамъ у Полдырвана.

14-го отрядъ остановился на ночлегъ въ деревнѣ Мешко, въ 29-ти верстахъ не доходя Карса.

Возвышенное мѣстоположеніе при этой деревнѣ дозволило обозрѣть окрестности Карса. Князь Паскевичъ, на основаніи этого обзора, окончательно убѣдился въ справедливости своихъ первоначальныхъ плановъ относительно выбора фронта для атаки и мѣста для лагеря.

Вопреки мнѣнію нѣкоторыхъ генераловъ о выгодахъ атаки съ Карадахскихъ высотъ, онъ рѣшилъ вести атаку съ юго-западной стороны, т.-е. съ Шорахскихъ высотъ, а лагерь расположить по лѣвому берегу Карсъ-чая, противъ предмѣстья Орта-капи. Позиція эта, при обиліи воды, избыткѣ фуража и дровъ, имѣла и другія достоинства. Такъ, добывая дрова изъ опустѣлыхъ окрестныхъ деревень, получаемыя развалины, въ свою очередь, доставляли хорошее укрытіе отъ непріятельскаго огня и тѣмъ способствовали постройкѣ осадныхъ батарей на высотахъ, почти равнявшихся крѣпости и цитадели, съ которыхъ возможно было анфилировать всѣ укрѣпленія Карса. Добавивъ къ этому, что подъ прикрытіемъ неровностей мѣстности и форштатовъ легко было держаться вблизи крѣпости и что, кромѣ того, позиція эта, защищенная горами и упиравшаяся въ рѣку, загораживала путь сераксиру, если бы онъ вознамѣрился оказать помощь гарнизону, нельзя не признать выбора Паскевича удачнымъ.

Князь Паскевичъ, остановившись на этомъ планѣ, двинулся 18-го числа фланговымъ маршемъ къ селенію Азаткефъ. Непріятель не беспокоилъ двигавшіяся войска и отступилъ изъ этого селенія при первомъ появленіи нашей пѣхоты.

19-го числа было рѣшено занять лагерь при разоренной деревнѣ Кичикъ-кефъ, почти въ 3-хъ верстахъ отъ Карса. Для замаскированія этого движенія, главнокомандующій предпринялъ усиленную рекогносцировку крѣпости, отправивъ весь вагенбургъ къ Кичикъ-кефу.

Непріятель, выстроившись передъ крѣпостью, уничтожилъ впереди себя мостъ, перекинутый черезъ небольшой ручеекъ, верстахъ въ 4-хъ отъ Карса. Но подъ прикрытіемъ сборнаго казачьяго полка наши успѣли обойти ручей и вытянуться на позицію. Непріятель отступилъ къ Карсу.

Около 7 часовъ утра наши войска построились въ боевой порядокъ на избранной позиціи и лишь только двинулись къ городу, какъ были встрѣчены огнемъ съ предмѣстья.

Не желая вступать въ серьезное дѣло, князь Паскевичъ развернулъ на флангахъ по 2¹/₂ казачьихъ полка, и въ такомъ порядкѣ остановилъ войска внѣ пушечныхъ выстрѣловъ. Обманувшись сначала въ нашей численности, непріятель открылъ орудійный огонь. Канонада съ обѣихъ сторонъ продолжалась до 9-ти часовъ утра, но, видя, что мы не намѣрены втягиваться въ дѣло, и убѣдившись въ нашей малочисленности—всего 7,586 человекъ (изъ нихъ 1,527 человекъ въ резервѣ)—непріятель, въ десятомъ часу, передъ Карадагомъ выдвинулъ значительныя силы конницы и тѣмъ угрожалъ нашему правому флангу, а также и лѣвому на высотахъ рѣки Карсъ-чая.

Главнокомандующій, предвидя атаку Турокъ, подкрѣпилъ оба наши фланга: лѣвый Донскимъ казачьимъ полкомъ, а правый піонернымъ баталіономъ съ 6-ю конными орудіями и Нижегородскимъ драгунскимъ полкомъ съ ротой Донской артиллеріи.

Едва распоряженіе это было сдѣлано, какъ непріятель около 10 часовъ стремительно бросился на нашъ правый флангъ, стараясь его обогнуть. Князь Паскевичъ тотчасъ же приказалъ лѣвому флангу держаться, во что бы то ни стало, а правому понемногу отступать на піонеръ и драгунъ.

Увлеченные нашимъ отступленіемъ Турки значительно удалились отъ крѣпости и открыли свой тылъ. Тогда главнокомандующій поручилъ генераль-маіору барону Сакену съ своднымъ уланскимъ полкомъ и двумя орудіями, взятыми изъ резерва, отрѣзать имъ путь отступленія. Піонерному же баталіону съ 4-мя конными орудіями, подъ командой полковника Бурцова, поддержать барона Сакена, стараясь взять направленіе лѣвѣе, и тѣмъ предупредить новую вылазку.

Турки однако успѣли. во время замѣтить угрожавшую имъ опасность, и хотя часть ихъ была отрѣзана и смята, но другая успѣла добратъся до города и спастись подъ выстрѣлы съ крѣпости.

На лѣвомъ флангѣ атака Турокъ также была безуспѣшна. Одновременно съ этимъ былъ атакованъ непріятельской кавалеріей, съ противоположнаго берега, и нашъ обозъ, но баталіономъ 40-го егерскаго полка атака была отбита, и двѣ роты заняли и утвердились на противоположной зарѣчной высотѣ, укрѣпивъ ее небольшимъ редутомъ на 4 орудія. Войска наши оставались передъ крѣпостью до 5 часовъ пополудни, послѣ чего лѣвымъ флангомъ отступили къ вагенбургу, успѣвшему уже занять мѣсто для лагеря.

Занявъ позицію, князь Паскевичъ приказалъ, на случай встрѣчи и необходимости отраженія атаки корпуса Кюса-Магметъ-паши, медшага изъ-за Саганлуга, укрѣпить ее четырьмя люнетами.

21-го числа прибылъ безпрепятственно транспортъ съ осадными орудіями, подъ прикрытіемъ двухъ полковъ пѣхоты и двухъ орудій.

Такимъ образомъ, осадная артиллерія *въ 1828 г.* прибыла къ мѣсту назначенія *черезъ день по занятіи нами позицій* (19-го и 21-го) *на южную сторону* крѣпости Карса.

20-го числа главнокомандующій рѣшилъ произвести новую рекогносцировку по лѣвому берегу рѣки Карсъ-чая, гдѣ одна высота противъ предмѣстья Орта-капи особенно обращала на себя вниманіе. Владѣя этимъ пунктомъ, можно было заложить первую параллель на высотахъ обоихъ береговъ рѣки и съ близкой дистанціи обстрѣливать съ батарей продольно не только зарѣчные кварталы, но и всѣ западныя и южныя линіи карскаго обороны.

Желая сразу же дать почувствовать непріятелю свою силу, князь Паскевичъ на эту рекогносцировку двинулъ большую часть своего корпуса: 3 пѣхотныхъ полка, одинъ Донской казачій, одинъ сборный казачій и 6 конныхъ казачьихъ орудій. Движеніе началось въ 2 часа пополудни по направленію къ сѣвернымъ высотамъ. Пѣхота совершила переправу черезъ рѣку по мосту, устроенному изъ арбъ. Какъ только непріятель замѣтилъ направленіе

нашихъ колоннъ, онъ сначала выслалъ стрѣлковую цѣпь, а затѣмъ и пѣхотныя части съ конными фланкерами, — всего до 1,500 человекъ.

Тутъ удался тотъ же маневръ, что и 19-го числа: запальчивые Турки слишкомъ зарвались впередъ и заняли окопъ, сложенный изъ камня на самомъ высокомъ пунктѣ; генераль-маіоръ Муравьевъ съ двумя ротами карабинеръ и 4-мя орудіями двинулся въ обходъ; сблизившись на картечный огонь, генераль послѣ кратковременнаго огня бросился въ штыки и успѣлъ завладѣть командующей высотой. Послѣдующія атаки Турокъ были удачно отбиты. Вся наша потеря не превышала 6 человекъ.

Двѣ, одна за другой слѣдовавшія побѣды отняли у Турокъ смѣлость выходить изъ крѣпости, и князь Паскевичъ въ послѣдующіе дни могъ легко обозрѣвать всю мѣстность, подходя совершенно безнаказанно къ самымъ веркамъ.

Эта рекогносцировка дала возможность избрать мѣсто для первой лѣвофланговой батареи въ 1-й параллели. Она находилась какъ разъ на высотѣ, противолежащей правому неприятельскому флангу. Передъ разсвѣтомъ батарея уже была вооружена 4-мя орудіями большаго калибра. Такимъ образомъ, флангъ осадныхъ операцій сдѣлался обезпеченнымъ.

Неприятель не препятствовалъ работамъ. Главнокомандующій оставался за полночь, обозрѣвая ближайшія къ крѣпости западныя береговья высоты и указывая мѣста для слѣдующихъ батарей.

Съ наступленіемъ дня, карабинеры очистили укрѣпленіе на командующей высотѣ, накануне ими взятой. Турки не замедлили ее занять большимъ числомъ пѣхоты. Построенная батарея открыла съ утра огонь по неприятельскому лагерю, и тѣмъ отвлекла вниманіе неприятеля отъ нашихъ осадныхъ работъ. Полковникъ Бурцевъ былъ назначенъ траншей-маіоромъ.

Посланный въ городъ лазутчикъ, вернувшись ночью, донесъ, что гарнизонъ состоитъ изъ 11,000 человекъ, въ числѣ которыхъ считалось 4,000 вооруженныхъ жителей и 3,000 кавалеріи.

Здѣсь кстати обратить вниманіе на цифру 11,000. По-видимому она для лазутчиковъ фатальная, такъ-какъ и въ послѣднюю

кампанію намъ также было сообщено, что гарнизонъ Карса состоитъ изъ 11,000.

Далѣ лазутчикъ донесъ, что городъ ожидалъ скорого прибытія Кюса-Мегметъ-паши, крѣпость отлично всѣмъ снабжена, а духъ гарнизона воинственный. Самое важное свѣдѣніе конечно было скорое прибытіе Кюса-паши, о которомъ у насъ были слухи, что онъ уже на Саганлугѣ. Это обстоятельство вынуждало ускорить осаду. Князь Паскевичъ назначилъ 25-е іюня днемъ штурма, но обстоятельства предупредили его расчеты.

Въ ночь на 23-е число предположено было открыть 1-ю параллель, для чего 22-го числа главнокомандующій произвелъ новую рекогносцировку.

Непріятель съ своей стороны открылъ контръ-апрошныя работы и сталъ сильно беспокоить наше прикрытіе.

Тѣмъ не менѣе, главнокомандующій успѣлъ указать мѣста для постройки батарей №№ 2, 3 и 4, изъ которыхъ послѣдняя должна была быть возведена на противоположной высотѣ праваго берега Карсъ-чая, не далѣе 160 саж. отъ непріятельскаго лагеря и въ 300 саженьяхъ отъ угловаго бастиона предмѣстья Орта-капи.

Постройку батарей и закладку параллели предполагалось произвести ночью, такъ-какъ намѣченныя для нихъ мѣста были заняты непріятельскимъ пикетомъ. Въ сумерки, при приближеніи піонера Пущина съ 10-ю егерями, пикетъ отступилъ, и намъ удалось колями опредѣлить направленіе огня батарей.

Для производства работъ и ихъ прикрытія на лѣвую сторону рѣки были направлены 3 пѣхотныхъ полка (39-й и 42-й егерскіе и Крымскій) подъ начальствомъ генераль-маіора Королькова, а на правую 2 полка (Грузинскій и Эриванскій) съ 4-мя легкими орудіями, подъ начальствомъ генераль-маіора Муравьева.

Главной цѣлью предстоящихъ ночныхъ дѣйствій было овладѣніе высотой передъ непріятельскимъ лагеремъ.

Для замаскированія предпріятія, были предприняты двѣ демонстративныя атаки съ юго-восточной и сѣверо-западной сторонъ крѣпости. Такъ, три кавалерійскихъ полка, 4 донскихъ орудія, подъ командой полковника Раевского, собравшись на нашемъ крайнемъ правомъ флангѣ, должны были демонстрировать противъ Ка-

радаха, а одинъ баталіонъ пѣхоты съ двумя легкими орудіями съ лѣваго фланга демонстрировать противъ укрѣпленія, занятаго и оставленнаго нашими карабинерами.

Въ сумерки полковникъ Раевскій двинулся къ Карадаху; противъ него была выслана кавалерія, но она отступила послѣ нѣсколькихъ нашихъ удачныхъ выстрѣловъ. Затѣмъ полковникъ Раевскій приблизился къ Карадаху и всю ночь, переходя съ мѣста на мѣсто, безпокоилъ гарнизонъ и дѣйствительно этимъ маневромъ ввелъ его въ обманъ. Не съ меньшимъ успѣхомъ боролся почти всю ночь на лѣвомъ флангѣ и полковникъ Бородинъ.

Разсвѣвъ такимъ образомъ вниманіе гарнизона на двѣ противоположныя стороны, мы имѣли возможность приступить къ постройкѣ батареи № 4, имѣвшей для насъ громадное значеніе. Около полуночи, по-видимому, непріятель, сталъ догадываться о работахъ, производимыхъ у насъ, и открылъ сильную канонаду, но, не получивъ отвѣта, скоро прекратилъ стрѣльбу и далъ свободно ихъ докончить. За нѣсколько часовъ до разсвѣта всѣ предполагавшіяся работы были окончены, а къ разсвѣту всѣ батареи были вооружены слѣдующимъ образомъ:

№ 2-й } каждая по 4 батарейныхъ орудія (8 орудій).
 № 3-й }

Цѣль: укрѣпленный непріятельскій лагерь и передній фасъ юго-западной карской обороны.

№ 4-й—4-мя двухъ-пудовыми мортирами и 12-ю батарейными орудіями (16 орудій). Орудія дѣйствовали черезъ амбразуры; изъ нихъ 6 полупудовыхъ единороговъ были обращены противъ праваго фланга непріятельскаго лагеря, а остальные были направлены по 3 на каждый изъ угловыхъ бастіоновъ предмѣстья Орта-капи, а мортиры назначались противъ города и цитадели. По правую сторону рѣки, противъ укрѣпленнаго возвышенія были готовы 3 батареи.

Въ наступающему утру войска 1-й параллели были распределены слѣдующимъ образомъ:

При батареѣ № 1-й баталіонъ пѣхоты	1
» » № 2-й »	2
» » № 3-й »	2

*

При батареѣ № 4-й баталіоновъ пѣхоты	2
и въ резервѣ при этой же батарее еще	2
Итого баталіоновъ	9

Для охраны лагеря 2 баталіона.

Всего въ дѣло назначалось около 5,080 человѣкъ съ 38 орудіями. Въ лагерѣ оставалось 1,830 человѣкъ съ 28 орудіями. Піонеры были раздѣлены по батареямъ. Часть казаковъ заняла окрестныя высоты и главныя дороги. Полковники Бородинъ и Раевскій оставлены на своихъ позиціяхъ. Съ разсвѣтомъ 23-го іюня былъ открытъ огонь одновременно со всѣхъ нашихъ батарей. Непріятель отвѣчалъ горячо по преимуществу на батарею № 4, гдѣ и произведены весьма существенныя поврежденія въ брустверѣ, сложенномъ изъ земляныхъ мѣшковъ.

Въ то же время и на нашемъ лѣвомъ флангѣ завязалось горячее стрѣлковое дѣло съ пѣхотою, засѣвшею за каменьями, впереди укрѣпленнаго кладбища. Флангъ этотъ былъ подкрѣпленъ изъ резерва двумя ротами, подъ начальствомъ полковника Миклашевскаго.

Не смотря на отчаянное сопротивленіе Турокъ, кладбище было занято: полковникъ Миклашевскій ворвался на плечахъ непріятеля въ укрѣпленный лагерь, овладѣлъ имъ, не произведя выстрѣла, и захватилъ два орудія съ 4 знаменами.

Это произошло въ 4 часа утра, въ тотъ моментъ, когда князь Паскевичъ прибылъ на батарею № 4. Увидавъ такой неожиданный успѣхъ, а вмѣстѣ съ тѣмъ и опасность, которой подвергалась горсть нашихъ храбрецовъ, почти окруженныхъ въ значительныхъ силахъ непріателемъ, готовившимся снова овладѣть своимъ лагеремъ, главнокомандующій выслалъ на подкрѣпленіе имъ полковника Реута съ однимъ баталіономъ егерей. Но полковникъ Реутъ не поспѣлъ во-время; вправо отъ батареи № 3 онъ былъ задержанъ весьма крутымъ утесомъ, по которому ему приходилось подняться. Непріятель въ это время ударомъ на роты полковника Миклашевскаго сбилъ ихъ и снова занялъ свой лагерь, а частью своихъ войскъ атаковалъ полковника Реута, поднимавшагося на утесъ.

Остановленная въ своемъ движеніи колонна успѣла стяннуться,

отдохнуть, и не прошло и получаса, одновременно съ ротами Миклашевскаго, смѣло бросилась навстрѣчу Туркамъ. Нападеніе это было такъ стремительно и энергично, что непріятель въ свою очередь долженъ былъ отступить, а вслѣдъ затѣмъ и обратенъ въ бѣгство. Овладевъ снова непріятельскимъ укрѣпленнымъ лагеремъ, наши войска безостановочно продолжали движеніе до предмѣстья. Тутъ они встрѣтили серьезный отпоръ, но, такъ-какъ въ этомъ пунктѣ предполагалось заложить 2-ю параллель и взять это мѣсто было необходимо, то князь Паскевичъ въ поддержаніе направилъ 3 роты, подъ начальствомъ графа Симонича. Въ то же время и князь Вадбольскій съ остальными ротами 39-го и 42-го егерскихъ полковъ двинулся на поддержку лѣваго фланга.

Своевременная и значительная поддержка дала возможность вытѣснить непріятеля изъ предмѣстья и овладѣть имъ вплоть до верхняго моста, находившагося противъ юго-восточнаго фаса крѣпости. Въ этой стычкѣ нами было отбито 9 знаменъ.

Въ одномъ кварталѣ, примыкавшемъ къ рѣкѣ противъ нижняго моста, непріятель однако держался очень упорно. Но къ тому времени въ этомъ пунктѣ собрались почти уже всѣ части нашего лѣваго фланга съ резервами, и атакованные одновременно съ нѣсколькихъ сторонъ Турки очистили и послѣдній кварталъ. Наши войска, на плечахъ непріятеля, успѣли даже перебраться по мосту на другой берегъ и занять, подъ самыми стѣнами крѣпости, нѣсколько домовъ, которые, по оплошности, Турки оставили неразрушенными.

Одновременно съ тѣмъ, какъ нашъ лѣвый флангъ подвигался впередъ, траншей-маіоръ полковникъ Бурцовъ съ одной ротой, изъ центра нашей параллели, успѣлъ овладѣть замкомъ Темиръ-паши, гдѣ и установилъ 2 орудія. Въ свою очередь начальникъ артиллеріи генералъ-маіоръ Гилленшмидтъ на отбитой высотѣ укрѣпленнаго лагеря успѣлъ поставить другую батарею изъ двухъ донскихъ конныхъ и 4 батарейныхъ орудій, что, совокупно съ артиллеріей, поставленной полковникомъ Бородинымъ на сѣверо-восточной высотѣ, образовало 2-ю параллель — главную цѣль дѣйствій на 23-е іюня.

Такой быстрый успѣхъ навелъ панику на непріятеля. Съ нашей позиціи было замѣтно, какъ непріятель большими массами про-

бирается къ Карадаху, который, по своему положенію, былъ внѣ дѣйствія нашихъ осадныхъ орудій.

Минута была рѣшительная, и князь Паскевичъ ею воспользовался. Такъ-какъ отъ непрерывнаго дѣйствія нашей артиллеріи по Орта-капи верки его уже достаточно пострадали, и занятые нами дома вблизи крѣпости позволяли устроить брешь-батареи, то и рѣшено было штурмовать укрѣпленіе предмѣстья Орта-капи. Съ этою цѣлью князь Паскевичъ направилъ два отряда: барона Сакена, съ однимъ баталіономъ и двумя ротами, на лѣвый бастионъ, а часть карабинеръ, подъ командой барона Фридрихса, на береговую сторону предмѣстья.

Почти мгновенно былъ взятъ лѣвый бастионъ, и не больше какъ черезъ 15 минутъ баронъ Фридрихсъ очистилъ всю береговую сторону предмѣстья. Держался еще довольно упорно бастионъ Юсуфъ-паши, прилегавшій къ болоту. Но послѣ отчаяннаго сопротивленія имъ овладѣлъ оберъ-квартирмейстеръ полковникъ Вольховскій, всего съ 20-ю гренадерами. Всѣ защитники были переколоты, и намъ досталось 4 орудія, которыя немедленно же были обращены противъ крѣпости.

По овладѣніи бастиономъ Орта-капи, 12 батарейныхъ орудій 20-й и 21-й артиллерійскихъ бригадъ поставлены были правѣ бастиона Юсуфъ-паши, позади болота, для обстрѣливанія цитадели. Подъ прикрытіемъ ихъ огня, гренадеры очистили совершенно предмѣстье, городъ въ 3-хъ мѣстахъ былъ зажженъ гранатами, а противъ дома паши взлетѣло на воздухъ 3 непріятельскихъ зарядныхъ ящика.

Не теряя времени, главнокомандующій послалъ генералъ-маіора Муравьева съ 3-мя ротами Эриванскаго полка занять Карадахъ, подкрѣпивъ его на пути еще одною ротою Грузинскаго полка. Колоннѣ этой приходилось проходить по открытому мѣсту, обстрѣливаемому перекрестнымъ огнемъ, но непріятель, занятый перестрѣлкою съ нашими орудіями, не имѣлъ времени воспользоваться своимъ огнемъ, и колонна хотя и обстрѣливалась, но миновала опасное пространство. Одна рота карабинеръ бросилась на предмѣстье Байрамъ-паши и послѣ незначительнаго сопротивленія имъ овладѣла.

Затѣмъ, подходя къ Карадаху, Муравьевъ вновь былъ встрѣченъ картечнымъ огнемъ, но, не смотря на его силу и на крутизну подъема (та же дорога, по которой охотники Фадѣева взбирались и въ послѣдній штурмъ), съ барабаннымъ боемъ поднялся на верхъ горы, откуда уstraшенные Турки бѣжали, оставивъ въ редутѣ и шанцахъ 2 знамени и 4 пушки.

Взятые орудія также были обращены противъ крѣпости, и сосредоточенное ихъ дѣйствіе съ другими батареями заставило умолкнуть на восточномъ фасѣ всѣ орудія, къ Карадаху обращенныя.

Съ меньшей быстротой и успѣхомъ происходила въ это время борьба и на западной сторонѣ. Полковникъ Бородинъ слѣдуя отъ нижняго моста, штыками пробилъ себѣ дорогу въ предмѣстье, раскинутое по крутизнамъ при подошвѣ цитадели и крѣпости. Съ 2-хъ другихъ мостовъ туда же проникли 42-й егерскій полкъ, баталіонъ 39-го и 3 роты Грузинскаго полковъ. Такимъ образомъ, большая часть городскихъ жилищъ перешла въ наши руки, и непріятель лишился всѣхъ внѣшнихъ опорныхъ пунктовъ. Оборонительная линія во многихъ мѣстахъ была повреждена, артиллерія частью сбита, частью же досталась намъ въ руки и дѣйствовала по своимъ же.

Гарнизону и жителямъ оставалось укрыться въ цитадель. Непріятельская же кавалерія, какъ скоро были взяты наружныя укрѣпленія, вынуждена была выйти въ поле, со стороны Карадаха. Для ея преслѣдованія была послана сводная кавалерійская бригада и казачьи полки, но слишкомъ пересѣченная мѣстность лишила возможности настичь бѣгущихъ. Затѣмъ, по условленному сигналу, наши стрѣлки, скрывавшіеся въ ближайшихъ домахъ, поддержанные общимъ движеніемъ колоннъ пробрались, по плоскимъ крышамъ зданій, подъ самыя стѣны цитадели и мгновенно обхватили ее съ южной и западной сторонъ. Они были встрѣчены картечью, но часть ихъ уже успѣла перелѣзть чрезъ стѣны, отбить ворота, заваленныя камнями, и овладѣть ближайшими башнями съ 25-ю орудіями. Только на западномъ фасѣ Турки упорно сопротивлялись, но когда были разбиты и тамъ ворота, то они бѣжали и укрылись во внутренней цитадели.

Такимъ образомъ, въ 8 часовъ утра уже вся крѣпость, кромѣ

внутренней цитадели, была въ нашихъ рукахъ. Но самъ непріятель уже не придавалъ ей серьезнаго значенія. Туркамъ оставалась одна надежда—это протянуть время до прихода Кіоса-паши, котораго ждали съ часа-на-часъ. Непріятель выкинулъ бѣлый флагъ и началъ переговоры о сдачѣ. Но князь Паскевичъ понялъ уловку и на размышленіе гарнизона назначилъ всего часъ времени, а вмѣстѣ съ тѣмъ пододвинулъ къ крѣпости 20 орудій и всѣ резервы и тогда снова заявилъ категорическое требованіе о сдачѣ. Черезъ часъ времени Эминъ-паша выѣхалъ изъ крѣпости, войска его немедленно же положили оружіе, и ровно въ 10 часовъ утра наши войска заняли зубчатые стѣны послѣдняго оплота храбрыхъ защитниковъ Карса. Почти вслѣдъ за этимъ же донесли главнокомандующему, что наши патрули увидали приближающіяся изъ Эрзерума войска Кіоса-паши.

Въ крѣпости, цитадели и въ предмѣстьяхъ нашими трофеями оказались:

22 мортиры и гаубицы; въ числѣ мортиръ были три 5-типудовыхъ; 129 пушекъ и единороговъ, въ числѣ ихъ 9 полевыхъ, а остальные 120 отъ 12—48-фунтоваго калибра; 7,000 пудовъ пороха; 1,000 пудовъ свинца и множество разнаго рода снарядовъ, инженерныхъ инструментовъ, провіантскій магазинъ въ 6,000 четвертей и всѣ 32 знамени, бывшія въ Карсѣ; 6,250 человекъ военнопленныхъ.

Потеря наша состояла: изъ 400 убитыхъ и раненыхъ нижнихъ чиновъ и 13 контуженныхъ и раненыхъ штабъ и оберъ-офицеровъ и одного убитаго офицера поручика Штокфиша.

Потеря Турокъ достигала до 2,000 человекъ выбывшихъ изъ строя, кромѣ 1,361 челов., взятыхъ въ плѣнъ ранѣе, во время предшествовавшаго боя.

Найденными впослѣдствіи документами подтвердилось, что гарнизонъ Карса считали въ 11,000 человекъ вмѣстѣ съ жителями. На самомъ же дѣлѣ его оказалось много болѣе, такъ-какъ въ этотъ счетъ не вошла кавалерія (около 3,000 человекъ), которая успѣла спастись.

24-го іюня князь Паскевичъ совершилъ торжественный въѣздъ въ городъ и занялъ домъ Эминъ-паши. Въ городѣ былъ устано-

вленъ немедленно порядокъ, и на другой же день открылся базаръ и обыденная жизнь вошла въ свою колею.

Теперь разсмотримъ причины удачи князя Паскевича, а равно и причины неудачи защиты Карса.

Къ причинамъ удачи надо отнести:

1) Рѣшимость главнокомандующаго вести атаку съ Шорахскихъ высотъ, а не съ Карадаха, вопреки укоренившемуся мнѣнію и совѣту окружающихъ.

2) Замѣчательная предусмотрительность и внимательное отношеніе ко всѣмъ мелочамъ. Ничего не было оставлено на произволь удачи. Четыре дня подрядъ главнокомандующій неусыпно обзрѣвалъ окружающую мѣстность и такимъ образомъ превосходно ознакомился со всѣми отѣнками мѣстоположенія и силою крѣпости. Каждому начальнику лично давалась самая точная инструкция для дѣйствія, чѣмъ были обеспечены и быстрота и порядокъ, столь замѣчательные подъ самыми стѣнами крѣпости.

3) Избраніемъ позиціи на эрзерумской дорогѣ и укрѣпленіемъ ея, что заставило Кюсъ-Магометъ-пашу идти къ Карсу обходнымъ путемъ, слѣдовательно выигрывалось время для успѣшнаго окончанія осады.

4) Искусныя направленія демонстративныхъ атакъ, хладнокровіе работъ на батареѣ № 4,—недопущеніе Турокъ до вылазокъ.

и 5) Быстрое и своевременное измѣненіе плана осады сообразно требованію обстоятельствъ и положенію дѣлъ.

Къ причинамъ неудачи защиты надо отнести:

Полное незнакомство съ требованіями военного дѣла турецкаго Эминъ-паши. Отступленіе, ничѣмъ неоправдываемое отъ первоначальнаго превосходнаго плана партизанскаго сопротивленія нашимъ войскамъ, благодаря чему, онъ не извлекъ никакой пользы изъ своей кавалеріи, пользуясь которой, онъ могъ съ успѣхомъ выиграть время, а для него это было главное.

Карскій комендантъ, зная неспособность своей арміи драться въ полѣ, тѣмъ не менѣе производилъ вылазки, чуть ли не всѣмъ наличнымъ числомъ.

Затѣмъ въ утро 23-го числа Эминъ-паша не показалъ ни достаточной твердости, ни необходимаго присутствія духа. Такъ имъ

не были истреблены мосты, соединяющіе зарѣчныя предмѣстья съ крѣпостью и онъ не воспользовался и здѣсь своей кавалеріей, которая могла еще удержать нашъ натискъ. Затѣмъ хотя нашъ успѣхъ оставлялъ ему мало надежды на удержаніе крѣпости, но онъ черезчуръ поторопился сдать цитадель, которую простое благоразуміе заставляло его удерживать. Всѣми этими мѣрами онъ могъ протянуть сдачу еще на нѣсколько часовъ, вполнѣ достаточныхъ для прибытія подкрѣпленій. Въ 10 часовъ утра Кіосъ-Магометъ-паша находился всего въ 5 верстахъ отъ Карса. Тѣмъ менѣе это простительно Эмину-пашѣ потому, что онъ, какъ оказалось, былъ извѣщенъ Кіосъ-пашею о своемъ прибытіи подъ Карсъ 23-го числа.

Такимъ образомъ, съ одной стороны нерѣшительность, растерянность, непониманіе своего положенія, съ другой — энергія, находчивость и превосходное примѣненіе къ обстоятельствамъ были причинами перваго паденія крѣпости Карса. Первый разъ она склонила свою главу передъ мужествомъ русскихъ войскъ и, какъ будущее показало, не послѣдній.

Затѣмъ, военныя дѣйствія съ Турціей снова возобновились въ 1853 году. Какъ извѣстно, въ ночь съ 15-го на 16-е октября Турки напали на постъ св. Николая, — это былъ авангардъ собиравшейся въ Батумѣ турецкой арміи. Главныя же силы анатолийской арміи, въ числѣ 40,000 человекъ, подъ начальствомъ Абди-пашы, сосредоточились около Карса.

Въ концѣ октября, противъ Турокъ, стоявшихъ у Баяндура, былъ высланъ князь Эдикъ - Орбеліани. Встрѣченный сильнымъ огнемъ, онъ пріостановилъ свое движеніе, но подошедшій скоро къ нему на помощь князь Бебутовъ однимъ своимъ появленіемъ заставилъ Турокъ отступить.

6-го ноября объявленъ манифестъ о войнѣ, 14-го ноября начата переправа черезъ Арпа-чай, и въ ту же ночь Турки отступили къ Карсу, на превосходную позицію у селенія Башъ-кадыкляра. 19-го ноября у этой деревни произошло очень кровопролитное сраженіе. Непріятель потерялъ весь обозъ, 24 орудія, множество оружія, снарядовъ и около 6,000 убитыми и ранеными. Съ нашей стороны убито 317 и ранено 926 человекъ. Силы Турокъ со-

стояли изъ 36,000 человѣкъ. Наши не превышали 10,000 съ 32 орудіями.

Вскорѣ затѣмъ произошелъ нашъ разрывъ съ западными державами.

Въ слѣдующемъ году главнокомандующимъ на Кавказѣ былъ назначенъ князь Бебутовъ. Наши силы простирались до 22,000 человѣкъ съ 74 орудіями. Силы Турокъ, сосредоточенныя въ Карскомъ пашалыкѣ, простирались до 60,000. Князь Бебутовъ перешелъ границу только 14-го іюня, а 20-го числа занялъ позицію около Караяла между д. Полдырваномъ и Кюрюкъ-дара. 23-го іюня Турки сдѣлали нападеніе на нашу позицію, были отбиты и въ свою очередь были атакованы и на голову разбиты послѣ чего ночью отступили въ Карсъ. Потеря ихъ состояла изъ 10,000 убитыхъ и раненыхъ, 15 орудій съ 16-ю ящиками, 2,000 плѣнныхъ и множества оружія. Нашъ уронъ состоялъ изъ 3,051 человѣкъ. Князь Бебутовъ не рѣшился штурмовать Карсъ и отвелъ свои войска въ Александрополь.

Наконецъ въ исходѣ 1854 году кавказскимъ намѣстникомъ былъ назначенъ генераль-адъютантъ Николай Николаевичъ Муравьевъ I. Въ то время турецкія войска, дурно управляемыя, скудно содержимыя и упавшія духомъ отъ предшествовавшихъ неудачъ, находились въ крайне неудовлетворительномъ состояніи, а укрѣпленія Карса, возведенныя въ обширныхъ размѣрахъ, но неудачно примѣненныя къ мѣстности и частью испорченныя дождями, не могли представить упорнаго сопротивленія. Въ крѣпости не было сдѣлано почти никакихъ запасовъ на случай продолжительной осады. Съ прибытіемъ въ Карсъ полковника англійской службы Вильямса съ нѣсколькими офицерами дѣятельность, какъ по исправленію старыхъ укрѣпленій и возведенію новыхъ, такъ и по комплектованію и обученію полковъ, а равно по снабженію и снаряженію крѣпости, настолько оживилась, что къ началу мая 1855 года одни укрѣпленія были исправлены, другія усилены, а третьи возведены вновь. Запасы же всѣхъ родовъ, собранныя въ разныхъ болѣе или менѣе отдаленныхъ отъ крѣпости селеніяхъ, были частью свезены въ нее, а частью оставлены по дорогѣ въ Эрзерумъ у окрестныхъ жителей.

При открытіи военныхъ дѣйствій анатолійская армія располагала слѣдующими силами. Въ Карсѣ въ началѣ іюня 1855 года было на провіантѣ 28,000 человекъ разнаго оружія. Число это скоро возрасло до 33,000, и болѣе этого въ Карсѣ не было во все время кампаніи. Орудій полевыхъ 34, на батареяхъ 67, всего 101. Баязетскій отрядъ состоялъ изъ 7,000 ч. и 22 орудій. Число иррегулярныхъ войскъ измѣнялось отъ 5,000 до 10,000 человекъ. Въ Эрзерумѣ находилось нѣсколько тысячъ человекъ, но туда стягивались войска изъ Моссуна и Діарбекира.

Наши войска были распредѣлены почти такъ же, какъ и въ послѣднюю кампанію, т. е. были раздѣлены на 3 колонны: центръ расположился въ Александрополѣ подѣ начальствомъ генерала Бриммера и при немъ находился генераль-адъютантъ Муравьевъ; правый флангъ въ Ахалцыхѣ и Арапконаки — генераль-лейтенантъ Ковалевскій и лѣвый флангъ, — генераль Сусловъ, въ Эриванской губерніи. Въ александропольскомъ отрядѣ у насъ было пѣхоты 16,000, конницы 5,000 и артиллеріи 1,000, итого 22,000 человекъ и 76 орудій. Кромѣ того, мѣстной конницы присоединилось 28 сотенъ или 2,500 человекъ, итого 24,500.

Всѣхъ войскъ въ 3-хъ отрядахъ числилось 35½ баталіоновъ, одна Грузинская пѣшая дружина, 28 эскадроновъ регулярной кавалеріи, 32 сотни иррегулярной и 20 сотенъ мѣстной милиціи. Полевой артиллеріи 100 орудій, въ томъ числѣ 24 конныхъ. Въ сложности въ 3 отрядахъ можно было полагать на лицо, послѣ открытія военныхъ дѣйствій, пѣхоты 28,000 человекъ, конницы 9,700 всадниковъ, а всего съ артиллерійской прислугой 38,500 человекъ, на пространствѣ отъ Ахалцыха черезъ Арапконаки Александрополь и Эриванскую губернію до Баязета.

Сущность плана штаба дѣйствующаго корпуса заключалась въ слѣдующемъ:

Послѣ поражений, нанесенныхъ Туркамъ въ 1853 и 1854 гг. (при Башъ-кадыкларѣ и Кюрюкь-дара), генераль-адъютантъ Муравьевъ полагалъ, что они не рискнутъ выйти въ поле, такъ-какъ мы, обладая болѣе значительною кавалеріею, имѣли въ этомъ смыслѣ перевѣсъ, а потому главнокомандующій считалъ необходимымъ поразить непріятеля въ самомъ его убѣжищѣ. Для овладѣнія Карсомъ

было 2 способа: немедленный штурмъ или правильная осада. По тогдашнимъ обстоятельствамъ, предпринять штурмъ достаточно сильной крѣпости и охраняемой горнизономъ, численность котораго превышала силы нашего корпуса, было рискованно, тѣмъ болѣе, что Турки упорно дерутся за валами. При удачномъ даже приступѣ уронъ нашъ былъ бы столь значителенъ, что надолго лишилъ бы насъ возможности къ дальнѣйшимъ дѣйствіямъ. Ко 2-му способу нельзя было прибѣгнуть по мѣстнымъ условіямъ, недостатку осадной артиллеріи и желанію, по возможности, избѣжать изнурительныхъ работъ, сопряженныхъ съ осадой. Не смотря на то, что почти вся анатолійская армія была заперта въ крѣпости, генералъ-адъютантъ Муравьевъ боялся связать себя работами. Онъ полагалъ, что это лишитъ осаждающихъ подвижности и бодрости, т. е. двухъ качествъ, необходимыхъ для наступательныхъ цѣлей противъ непріятеля, котораго въ то время могли ожидать со всѣхъ сторонъ и даже въ тылу. Последнее предположеніе было въ связи съ колебаніемъ Персіи и распространеніемъ слухами о высадкѣ Англичанъ въ Персидскомъ заливѣ. А такъ-какъ овладѣть Карсомъ въ томъ же году было необходимо, то г. Муравьевъ рѣшилъ отложить штурмъ до того времени, когда истощились бы всѣ другія имѣвшіяся средства къ овладѣнію крѣпостью.

По всѣмъ этимъ соображеніямъ, генералъ-адъютантъ Муравьевъ рѣшилъ ограничиться продолжительнымъ, насколько позволятъ обстоятельства блокированіемъ Карса. Этимъ способомъ, по его мнѣнію, достигались двѣ цѣли: стѣсненіе гарнизона и сохраненіе блокирующаго войска постоянно въ такой готовности, чтобы оно могло во всякое время перенестись массою, куда бы ни указала надобность.

Что же касается до штурма, то Муравьевъ считалъ возможнымъ къ нему прибѣгнуть только позднею осенью, когда гарнизонъ будетъ ослабленъ, деморализованъ и истощенъ недостаткомъ жизненныхъ припасовъ. Такимъ образомъ, для выполненія плана, установленнаго главнокомандующимъ, нужно было:

1) Прервать со всѣхъ сторонъ сообщеніе Карса съ Эрзерумомъ и, такимъ образомъ, обогнуть крѣпость кольцомъ.

2) Занять и оставить за собой крѣпость Ардаганъ и городъ Кагызманъ, какъ пункты, важные въ стратегическомъ отноше-
ніи и имѣющіе вліяніе среди окружающихъ ихъ кочующихъ
племенъ.

3) Лишить непріятеля продовольственныхъ запасовъ, сложен-
ныхъ по пути къ Эрзеруму, за Саганлугомъ.

4) Неожиданнымъ и быстрымъ движеніемъ совокупно съ бая-
зетскимъ отрядомъ разбить Вели-пашу, который въ это время,
формируя эрзерумскую армію для освобожденія анатолійскихъ
войскъ Карса, находился за Саганлугомъ, занимая Кеприкей,
Гасанъ-Кала и др. Этимъ планомъ, получившимъ впоследствии
подробное развитіе, на первыхъ порахъ генералъ Муравьевъ и
ограничился.

28-го мая войска генерала Муравьева прибыли къ селенію
Агдери-кала, на рѣкѣ Карсъ-чаѣ, а 6-го іюня совершили фланго-
вое движеніе отъ Агдери-кала на Магараджикъ, находившійся
около горы Малой Ягны, и заняли позицію въ Гени-кефѣ. Затѣмъ,
30-го іюня, нашъ лагерь былъ переведенъ изъ селенія Гени-кефъ
на югъ въ 10 верстахъ отъ Карса, въ Тикму. Этимъ движеніемъ
была исполнена первая часть плана, и Карсъ былъ отрѣзанъ по
прямому направленію отъ Эрзерума.

Теперь обратимся къ Карсу и посмотримъ, въ какой степени
онъ, какъ крѣпость, представлялъ собою недоступный пунктъ.
Сущность оборонительной его системы не измѣнилась съ тѣхъ
поръ до послѣдней кампаніи; поэтому укажемъ только на суще-
ствовавшую разницу.

Укрѣпленія обоихъ береговъ состояли изъ наружныхъ и вну-
треннихъ.

Наружныя на правой сторонѣ рѣки были: Арабъ-табѣ и Ка-
радахъ въ 650 саженьяхъ отъ внутренней крѣпостной стѣны; Ха-
фисъ-паша въ 800 саженьяхъ, къ востоку отъ крѣпости; Канлы
табѣ въ 700 саженьяхъ къ югу отъ предмѣстья Орта-капи. Между
крайними укрѣпленіями, Хафисомъ и Канлы-табѣ, существовало
еще 3 сомкнутыхъ редута: Ени-орта-табѣ, Селимъ-паша-табѣ и
Фези-бей-табѣ, обращенные углами въ поле.

Ближе къ Канлы-табѣ находились еще два укрѣпленія, Лелекъ-

табѣ и Сувари-табѣ. Между Сувари-табѣ и предмѣстьемъ Байрамъ-паши было еще отдѣльное укрѣпленіе Чангалъ-табѣ. Второю линіей укрѣпленій были ложементы, а третьей 4 люнета. Правый флангъ этой линіи оканчивался укрѣпленіемъ Юсуфъ-паша-табѣ, а лѣвый укрѣпленіемъ Чинакли; въ тылу же ихъ, къ углу крѣпости, стояло отдѣльное укрѣпленіе Чичекли-табѣ.

Главная оборона на лѣвомъ берегу рѣки состояла изъ двухъ отдѣльныхъ фортовъ Чимъ-табѣ и Вели-паша-табѣ. На Чахмахскихъ высотахъ было только 2 укрѣпленія: Орта-табѣ и Инглизъ-табѣ. Шорахскія укрѣпленія были построены во время самой блокады. Они состояли изъ 2-хъ люнетовъ, впоследствии сомкнутыхъ въ редуты, — это Тохмасъ-табѣ и ближній Тепе или Юксекъ-табѣ. Впереди послѣдняго построены еще небольшія батареи, влѣво — Кая-табѣ и Яремъ-табѣ, а вправо — Инрджи-табѣ. Отъ послѣдняго до Башибузукской горы (Ширшани-тапеси) тянулись ретраншаменты, подъ названіемъ Ренисонскихъ линій, вплоть до спуска горы, гдѣ была построена батарея Тетекъ-табѣ, имѣвшая прямое назначеніе оборонять Чахмахскій ручей.

Надобно отдать справедливость Англичанамъ въ томъ, что ими укрѣпленія были расположены съ знаніемъ дѣла. Всѣ пункты взаимно поддерживались, и впереди лежащая мѣстность обстрѣливалась перекрестнымъ огнемъ, исключая Шорахскихъ укрѣпленій, которыя, по своей отдаленности, были предоставлены собственной оборонѣ. Этотъ недостатокъ обнаружился при нашемъ штурмѣ 17-го сентября, и турки тотчасъ же озаботились постройкой новаго укрѣпленія Гусейнъ-паша-табѣ, которое служило продолженіемъ ихъ лѣваго фланга.

Почти 2 мѣсяца употреблены были на поиски по всему пространству между Карсомъ, Ольтой и Эрзерумомъ, для уничтоженія различнаго рода складовъ фуража и провіанта, а также для противодѣйствія попыткамъ слабыхъ турецкихъ отрядовъ прорвать блокаду. Такъ, 10-го іюля былъ занятъ полковникомъ Лорисъ-Меликовымъ, неожиданно для Турокъ и безъ кровопролитія, городъ Кагызманъ, и вслѣдъ за этимъ, 20-го іюля, летучій отрядъ барона Унгернштернберга, при поддержкѣ ахалцыхскаго отряда генерала Базина, овладѣлъ Ардаганомъ.

Затѣмъ, съ 1-го августа приступлено было къ возможно большому стѣсненію блокады. Къ этому времени отрядъ генерала Суслѣва, высланный противъ Вели-паши, занявъ Гасанъ-каду и Ке-прикей и нанеся пораженіе арьергарду Вели-паши, который самъ укрылся въ Эрзерумѣ, — вернулся къ главнымъ силамъ.

Такимъ образомъ, къ сентябрю мѣсяцу всѣ условія, которыя по принятому плану кампаніи, должны были предшествовать рѣшительнымъ дѣйствіямъ противъ Карса, были приведены въ исполненіе. Ардаганъ и Кагызманъ были заняты, непріятельскіе запасы, находившіеся внѣ крѣпости, истреблены, Вели-паша отстѣсненъ къ Эрзеруму, всѣ войска находились въ сборѣ, и къ полному и строгому обложенію Карса не предстояло болѣе препятствій.

Главная часть войскъ при селеніи Чифтликѣ, занимая оба берега рѣки Карсъ-чая, осталась раздѣленною на 2 отряда. На лѣвомъ берегу, подъ начальствомъ генерала Ковалевскаго, 18 баталіоновъ, 2 роты саперъ, 2 стрѣлковые баталіона, одна сотня казаковъ и 32 орудія. На правомъ, подъ начальствомъ генерала Бриммера, 16 баталіоновъ, 2 роты саперъ, 2 стрѣлковые баталіона, 4 эскадрона драгунъ, одна сотня казаковъ, 7 сотенъ милиціи и 30 орудій.

Госпитали, склады и транспорты въ селеніи Гани-кефѣ охранялись отрядомъ графа Нирода, состоявшимъ изъ 8 эскадроновъ драгунъ, 4 сотенъ казаковъ, 10 орудій и 2 баталіоновъ пѣхоты, стоявшихъ на возвышенности со стороны Александрополя. По дорогѣ къ этому городу стоялъ полковникъ Эдигаровъ съ 6 сотнями казаковъ и милиціи.

Съ сѣверной стороны Карса, при селеніи Меликей, находился отрядъ генерала Бакланова, состоявшій изъ 8 эскадроновъ драгунъ, 12 сотенъ казаковъ, 2 сотенъ милиціи, 8 конныхъ орудій и 8 конно-ракетныхъ станковъ. Отрядъ этотъ смыкался посредствомъ пикетовъ по правую свою сторону съ заставами, составлявшимися отъ войскъ ахалцыхскаго отряда, принявшихъ участіе въ блокадѣ.

Съ западной стороны блокада содержалась отрядомъ полковника Дундукова, расположеннымъ между селеніемъ Хопанлы и Гюдали и состоявшимъ изъ 8 эскадроновъ драгунъ, 7 сотенъ ка-

заковъ и милиціи, 8 конныхъ орудій и 8 ракетныхъ станковъ. Заставы отъ этого отряда выставлялись къ селенію Самовату.

У подошвы Саганлуга было поставлено 3 сотни конно-мусульманскаго полка, для наблюденія въ нашемъ тылу за дорогами отъ Эрзерума.

Въ концѣ августа, при болѣе подробномъ ознакомленіи съ мѣстностью, окружающей Карсъ, выяснилась возможность стѣснить блокаду крѣпости. Съ этою цѣлью отрядъ Дундукова былъ переведенъ изъ Хопанлы въ Бозгалы, и новый его лагерь находился верстахъ въ 7 отъ Чифтлика и въ 4—5 верстахъ отъ передовыхъ турецкихъ укрѣпленій. Сообразно этому, произведено передвиженіе и ахалцыхскаго отряда изъ Айгеръ-геля въ Самоватъ.

Затѣмъ передъ самымъ штурмомъ были произведены еще нѣкоторыя передвиженія, но сущность блокирующей дислокаціи осталась безъ измѣненія.

Кромѣ того, было предпринято нѣсколько поисковъ къ Пеняку Пенджабу и Ольтѣ, увѣнчавшихся полнымъ успѣхомъ. Непрiятель отовсюду былъ сбить.

Такимъ образомъ, согласно первоначальному предположенію, для штурма оставалось выждать поздней осени, когда въ гарнизонѣ, изнуренномъ нуждами всякаго рода, оказались бы признаки совершеннаго расслабленія и упадка духа. Но въ первой половинѣ сентября послѣдовали одно за другимъ тревожныя извѣстія, побуждавшія генерала Муравьева измѣнить первоначальный планъ кампаніи.

Такъ, съ одной стороны, высадившаяся въ Сухумѣ тридцатитысячная армія Омеръ-паши, угрожавшая Ахалцыху, Кутаису и наведшая страхъ даже на Тифлисъ. Съ другой стороны усиливавшійся корпусъ Вели-паши въ Эрзерумѣ, откуда онъ могъ двинуться черезъ Ольту на Карсъ съ сѣверо-западной стороны, гдѣ у насъ почти не было никакихъ силъ, такъ-какъ центръ тяжести блокады лежалъ на юго-восточной сторонѣ; затѣмъ извѣстіе о крайне бѣдственномъ состояніи гарнизона, а въ концѣ вѣсть о паденіи Севастополя заставили генерала Муравьева рѣшиться: взять Карсъ приступомъ немедленно, послѣ чего одною частью войскъ занять Эрзерумъ, а другою, обратившись въ Мингрелію, отбросить Омеръ-пашу къ морю.

Чтобы судить о томъ, на сколько генераль Муравьевъ, измѣняя первоначальный планъ, имѣлъ основаніе рѣшиться на немедленный штурмъ, необходимо нѣсколько остановиться на разсмотрѣніи дѣйствительнаго состоянія гарнизона и жителей Карса. Такъ солдаты, получали хлѣба, вмѣсто 300 драхмъ, не болѣе 80-ти (53 золотника). «Населеніе города дойдетъ скоро до изнуренія отъ голода», писали очевидцы. Въ продовольственной части происходили большіе беспорядки. Рогатаго скота находилось на лицо около 3,000 головъ, поэтому мяса могло хватить только одному гарнизону, не включая сюда населеніе, не болѣе какъ на 50 дней.

По расчету полковника Кауфмана, совершеннаго прекращенія продовольствія, въ зависимости отъ различной комбинаціи дачъ, можно было ожидать 25-го сентября, 13-го октября и 10-го ноября, а сдачи анатолийской арміи ожидать 17-го сентября, 5-го октября и 2-го ноября.

Дороговизна припасовъ доходила до баснословнаго: четверть пшеницы стоила 24 руб., ячменя 14 руб., тогда какъ въ обыкновенное время на нихъ существовала цѣна 3 и 1 руб. 50 коп. Въ той же степени возрасла цѣна и на другіе продукты. Необходимыхъ для Турокъ табаку и изюма совсѣмъ не было.

Затѣмъ генераль Вилліамсъ, не находя возможнымъ содержать кавалерійскихъ и артиллерійскихъ лошадей, которыхъ нашлось около 2,000 головъ, приказалъ ихъ прирѣзать.

Своихъ лошадей жители выпустили за крѣпостную стѣну, гдѣ большая часть изъ нихъ и пала, заразивъ ужаснымъ смядомъ прилегающую мѣстность.

Всѣ эти лишенія и недостатки, обдѣленіе хлѣбомъ солдатъ въ ущербъ жителямъ, произвели въ средѣ послѣднихъ ропотъ и даже бунтъ. Появилось много дезертировъ, которыхъ регулярныя войска ловили и предавали смертной казни. Вѣшали и разстрѣливали ежедневно десятками.

Англичане твердой рукой старались поддержать духъ войскъ и населенія, но это только еще больше озлобляло обѣ стороны. Въ концѣ августа выпалъ первый снѣгъ, наступили холодныя, морозныя ночи, подулъ пронзительный сѣверный вѣтеръ, въ лѣсѣ былъ большой недостатокъ, всѣ дома, которые можно было

разобрать, были разобраны, и дальнѣйшая разборка встрѣтила уже затрудненіе со стороны властей. Теплаго платья не было, на десять солдатъ было выдано всего по двѣ бараньи шкуры, но при всемъ томъ масса, поощренная неутомимымъ Вилліамсомъ, крѣпилась духомъ, и земляныя работы на крѣпостныхъ верхахъ дѣятельно продолжались. Къ довершенію бѣдствія, въ Карсѣ появилась холера, развивавшаяся съ ужасающей быстротой. Англичане распускали разные слухи, чтобы поддержать бодрость, но уныніе и беспорядки расли не по днямъ, а по часамъ.

Таково было состояніе войскъ, когда генераль Муравьевъ назначилъ штурмъ крѣпости на 17-е сентября, день, въ который, по предположенію, гарнизонъ могъ окончательно истощить свои запасы.

Изъ цѣлаго ряда рекогносцировокъ выяснилось, что Карсѣ былъ доступенъ для дѣйствія нашей артиллеріи, только съ низменной стороны, гдѣ находился главный турецкій лагерь, но атака этого пункта была сопряжена съ рискомъ по той причинѣ, что окружающія его высоты были вооружены сильною артиллеріей. Изъ высотъ: *Карадахскія* — генераль Муравьевъ призналъ неприступными, *Чахмахскія* — по дальности своей отъ нашей операціонной линіи и отъ Эрзерумской дороги не представляли существенныхъ выгодъ для атакующаго. Сверхъ того, занявши ихъ, можно было подвергнуться перекрестному огню съ *Араба* и *Вели-наши*. И такъ, оставалось направить свои усилія къ *Шорахскимъ* высотамъ, трудный доступъ къ которымъ вознаграждался по крайней мѣрѣ тѣмъ, что верки, на нихъ возведенные, лишеныя поддержки со стороны прочихъ укрѣпленій, окружавшихъ Карсѣ, были предоставлены собственной артиллерійской оборонѣ. Занятіемъ этихъ высотъ пріобрѣталось господство надъ двумя предметами Карса и надъ нижнимъ лагеремъ анатолійской арміи. Шорахскую позицію можно было обстрѣливать только съ одной горы *Муха*, но она столь незначительна, что на нее съ большимъ трудомъ можно поставить 2 орудія, такъ что собственно и шорахская позиція находилась внѣ нашихъ выстрѣловъ. Затѣмъ оставалась одна Обсерваціонная гора, съ которой осадная артиллерія могла нанести нѣкоторый вредъ неприятелю, но вооруженіе ея представляло тоже громадныя затрудненія по мѣстнымъ условіямъ,

*

и она находилась на двухъ-верстномъ разстояніи отъ укрѣпленій, выстрѣлы съ котораго были бы уже навѣстныя, а слѣдовательно и пораженіе гадательно, при возможности помѣщенія на горѣ только 3-хъ орудій.

Къ тому же, Шорахскія высоты были сравнительно менѣе укрѣплены, большая часть укрѣпленій на нихъ были новыя, а потому могли быть недоконченными и недовооруженными. Главнымъ же пунктомъ атаки былъ избранъ Тохмасъ-табѣ, т. е. лѣвый флангъ шорахской позиціи; для отвлеченія же вниманія непріятеля отъ главной цѣли нашихъ дѣйствій были предприняты двѣ вспомогательныя атаки на Юсекъ-табѣ и Ренисонскую линію на всемъ протяженіи до Башибузукской горы.

Затѣмъ останавливаться на самомъ выполненіи штурма мы не будемъ; скажемъ только о результатѣ.

Штурмъ былъ блистательно отбитъ, наша потеря состояла изъ 7,226 человѣкъ убитыхъ, раненыхъ и безъ вѣсти пропавшихъ нижнихъ чиновъ; генераловъ, штабъ и оберъ-офицеровъ было изъ строя 252 человѣка. Войска отступили на свои прежнія мѣста, и блокада Карса снова возобновилась.

Причины неудачи надо искать: 1) въ выбитіи, съ самаго начала, всѣхъ начальниковъ колоннъ, полковыхъ, баталіонныхъ и ротныхъ командировъ; 2) недостаточномъ энергичномъ дѣйствіи демонстративныхъ колоннъ; 3) отсутствіи сильныхъ резервовъ; 4) увлеченіи солдатъ близостью турецкаго лагеря; 5) небуквальномъ исполненіи диспозиціи съ самаго начала; 6) неудачномъ примѣненіи артиллерійскаго огня, дѣйствовавшего съ самаго близкаго разстоянія, въ теченіе нѣсколькихъ часовъ, по брустверамъ прицѣльно.

Самый же планъ, диспозиція, были задуманы превосходно.

Потеря непріятеля не превышала 1,500 человѣкъ. Иностранцы увѣрили, что мы потеряли однимъ убитыми 12,000, а всего было у насъ 20,000 человѣкъ.

На второй штурмъ генераль Муравьевъ не рѣшился.

Удачное отбитіе штурма подняло духъ гарнизона, въ предположеніи, что генераль Муравьевъ вынужденъ будетъ снять блокаду; но когда это не осуществилось, уныніе снова овладѣло гарнизономъ, и въ началѣ ноября положеніе крѣпости сдѣлалось безвыходнымъ.

Случайно открытые запасы хлѣба позволили однако гарнизону еще держаться, не смотря на то, что цѣна на хлѣбъ возрасла до 40 рублей за четверть. Холера ежедневно уносила до 150 чело-вѣкъ. Мясa уже совсѣмъ не было, конина давалась только боль-нымъ и то изрѣдка. Затѣмъ, въ Карсѣ было получено извѣстіе, что на помощь изъ Эрзерума нельзя было рассчитывать, вслѣд-ствіе непроходимости дорогъ черезъ Саганлугъ. Омеръ-паша изъ Сухума не являлся, и объ немъ ничего не было слышно.

Необычайныя бѣдствія, которыя приходилось испытывать на-селенію и гарнизону и упорное стояніе генерала Муравьева подъ стѣнами Карса, наконецъ, вынудили генерала Вилліамса сдать крѣпость.

Условія о сдачѣ подписаны 13-го ноября, а 16-го ноября Карсѣ окончательно сдался, и наши войска вступили въ городъ.

Хотя подробный разборъ дѣйствій русскихъ войскъ въ 1885 г. и не входитъ въ программу настоящаго очерка, но считаемъ не-лишнимъ отчасти остановиться на личности такого безспорно даровитаго, осторожнаго и безусловно образованнаго главнокоман-дующаго, какимъ былъ въ дѣйствительности генераль Муравьевъ.

Въ свое время въ печати много высказывалось противъ его образа дѣйствій; обвиняли его даже въ отсутствіи патриотизма, не прощали ему нерѣшительности дѣйствій съ большой арміей передъ крѣпостью, въ которой заключена была уже два года подрядъ разбитая анадолійская армія. Находили также, что блокада была бесполезна для Севастополя и даже была вредна ему нравствен-нымъ вліяніемъ отбитаго штурма; не признавали пользы, отъ па-денія Карса, въ виду того, что онъ сдался уже послѣ того, какъ все было кончено, и т. д. Съ тѣхъ поръ прошло уже 30 лѣтъ, въ настоящее время можно безпристрастно смотрѣть на совершив-шееся событіе, а при такихъ условіяхъ едва ли всѣ эти обвине-нія можно признать справедливыми. Еще до назначенія генерала Му-равьева главнокомандующимъ, кавказское начальство не переставало просить о присылкѣ подкрѣпленій, доказывая, что въ противномъ случаѣ всему краю грозитъ опасность и что съ имѣющимися си-лами нельзя и думать не только о наступательныхъ дѣйствіяхъ, но и о защитѣ своихъ границъ. Между тѣмъ, Муравьевъ, получая

назначеніе отъ Государя Императора, получилъ въ то же время приказъ обойтись своими силами, и онъ обошелся. Онъ не уступилъ ни одной пяди русской земли и сохранилъ Россіи ея побѣдоносную армію, доказавъ въ то же время непріятелю ея силу и мощь. Что же касается до того аргумента, что паденіе Карса не имѣло значенія для дѣлъ подъ Севастополемъ, то это еще вопросъ, какіе получились бы результаты, если бы Карсъ палъ раньше? Затѣмъ, относительно того, что силы союзниковъ не уменьшились въ Европѣ и что дѣйствія Муравьева не оттянули силъ въ Малую Азію, то азіатскій театръ войны былъ второстепеннымъ и для союзниковъ. Они въ немъ видѣли также только средство оттянуть наши силы туда. Последнее не удалось—не могло удаться и первое. Въ общемъ же, на сколько выяснилась исторія этой войны, дѣйствія Муравьева можно считать безупречными и какъ нельзя больше удовлетворявшими требованію времени и обстоятельствъ. Онъ находилъ возможнымъ идти только навѣрняка и если рисковалъ, то съ расчетомъ, и его во всякомъ случаѣ нельзя упрекнуть въ нерѣшительности. Онъ умѣлъ быть рѣшительнымъ и все планы свои довелъ до конца и окончилъ ихъ блистательно. Все это, вмѣстѣ взятое, говоритъ въ пользу его военного дарованія. Затѣмъ, если его дѣйствія и не совпадали съ желаніями воевавшихъ въ Севастополѣ, то слѣдуетъ вспомнить, что тамъ при большихъ силахъ и лучшихъ условіяхъ сдѣлали еще меньше, причемъ нельзя забывать, что въ то время въ Севастополѣ была вся Россія—и Севастополь все-таки палъ. Между тѣмъ, на Кавказѣ незначительный отрядъ, отрѣзанный отъ Россіи, воевавшій на протяженіи слишкомъ тысячи верстъ, все-таки вышелъ побѣдителемъ! Несомнѣнно, что на такомъ протяженіи нельзя было всюду рисковать—отвѣтственность была слишкомъ велика, тѣмъ болѣе, что даже неизвѣстно было, когда кончится кампанія, продолжавшаяся уже три года. При этомъ невольно является еще вопросъ: а что если бы кампанія затянулась еще на годъ? — Вотъ только тогда-то и выступила бы личность главнокомандующаго во всемъ своемъ величіи, тогда только и сказался бы весь его геній и государственный умъ, которымъ онъ несомнѣнно былъ надѣленъ. Но судьбѣ было угодно раньше завершить начатое дѣло и не дать возможности осуществиться планамъ генерала Муравьева. Обвинять

его за образъ дѣйствій, по отношенію къ данному моменту, это значитъ судить слишкомъ близоруко. Не обвинять, а высоко чтить память этого человѣка, какъ полководца, должна Россія.

Теперь перейдемъ къ изложенію причинъ нашего успѣха и наденія крѣпости.

Причины успѣха видны изъ описанія самой блокады. Карсъ сдался отъ недостатка продовольствія. Значить, если бы генераль Вилліамсъ былъ распорядительнѣй и свезъ провіантъ въ крѣпость, а не оставилъ его внѣ, на дорогѣ изъ Карса къ Эрзеруму и даже несобраннѣмъ еще у жителей, то Карсъ едва ли бы сдался такъ скоро. Несомнѣнно, что Вилліамсъ могъ запасти провіанта въ самомъ Карсѣ вдвое болѣе того, сколько было свезено въ крѣпость. Въ нѣсколькихъ статьяхъ, напечатанныхъ подъ впечатлѣніемъ данныхъ, извлеченныхъ изъ переписки Вилліамса съ англійскимъ правительствомъ, оказавшійся недостатокъ провіанта въ Карсѣ приписывается нераспорядительности турецкихъ властей. Но эта причина—пустая отговорка. Англія въ этомъ случаѣ тѣшитъ въ лицѣ Вилліамса свое самолюбіе. Стоило только предвидѣть, что Карсъ могутъ обойти съ юга, а въ краѣ перевозочныя средства были громадныя, провіанта въ избыткѣ, Вилліамсъ пользовался неограниченною властью, всюду по всей странѣ было множество англійскихъ офицеровъ. Военныя обстоятельства и чрезвычайная необходимость извиняли все, а для малоазійскаго края не были бы новостью никакія крупныя мѣры и деспотическія распоряженія. Такимъ образомъ, вся отвѣтственность въ этомъ промахѣ ложится безусловно на одного англійскаго комиссара.

Вообще невыдающаяся по таланту личность Вилліамса послужила намъ на этотъ разъ въ пользу. Такъ, по его же настоянію, ванскій корпусъ отошелъ отъ Эриванской губерніи къ Эрзеруму, на соединеніе съ Вели-пашей, войска котораго, не смотря на свою многочисленность, никакой пользы Карсу не оказали. Были и другіе промахи англійскаго комиссара, имѣвшіе для насъ значеніе, но о нихъ мы не будемъ распространяться. Что же касается до самой защиты крѣпости, то она не оставляла желать ничего лучшаго.

ГЛАВА ВТОРАЯ.

Составъ кавказской арміи передъ кампанією 1877—78 г.—Состояніе нашей арміи.—Силы непріятеля и его готовность къ бою.—Объявленіе разрыва съ Турцією и переходъ границы.—Готовность крѣпости Карса къ сопротивленію.—Стратегическое значеніе Карса.—Движеніе главныхъ силъ къ Енгикею.—Поиски кавалеріи къ Сагандугу.— Дальнѣйшія дѣйствія нашей арміи.— Паденіе Ардагана.—Планъ дальнѣйшихъ дѣйствій.— Реконноспировки фортовъ Карса 5-го и 8-го мая.— Вступленіе войскъ изъ-подъ Ардагана въ енгикейскій лагерь.

Еще въ декабрѣ мѣсяцѣ 1876 года кавказскія войска, въ ожиданіи разрыва съ Турцією, были стянуты къ границѣ и размѣщены между Ахалцыхомъ и Араратомъ. Дѣйствующій корпусъ, за исключеніемъ войскъ, собранныхъ подъ Александрополемъ и получившихъ названіе главныхъ силъ, былъ раздѣленъ на два отряда: Ахалцыхскій (генераль-лейтенантъ Девель) и Эриванскій (генераль-лейтенантъ Тергукасовъ). Кромѣ того, на самомъ крайнемъ флангѣ, по берегу Чернаго моря стоялъ Озургетскій отрядъ (генераль-адъютантъ Оглобжію). Въ мартѣ 1877 года всѣ части дѣйствующаго корпуса, ввѣренныя командованію генераль-адъютанта, генерала отъ кавалеріи Лорисъ-Меликова, были выведены съ тѣсныхъ квартиръ и расположены лагеремъ: главныя силы у Баяндур и Верхне-Арпачайскаго поста, Ахалцыхскій отрядъ—у Ахалкалакъ; Эриванскій отрядъ—у Игдыря, въ Сурмалинскомъ уѣздѣ.

Въ составъ главныхъ силъ вошли — *пѣхота*: а) Кавказская гренадерская дивизія: 13-й гренадерскій Эриванскій, 14-й гренадерскій Грузинскій, 15-й гренадерскій Тифлисскій, 16-й гренадерскій Мингрельскій; б) 39-й пѣхотной дивизіи: 154-й пѣхотный Дер-

бентскій, 155-й пѣхотный Кубанскій, 1-й Кавказскій саперный баталіонъ. *Кавалерія*: а) 1-й сводно-кавалерійской дивизіи: 15-й драгунскій Тверской полкъ; Кубанскаго войска: Ейскій казачій полкъ, Кубанскій; Терскаго войска: 1-й Горско-Моздокскій полкъ, 2-й Горско-Моздокскій полкъ; б) 2-я сводно-кавалерійская дивизія: 16-й драгунскій Нижегородскій полкъ, 17-й драгунскій Сѣверскій полкъ; Терскаго войска: 1-й Волгскій казачій полкъ, 2-й Волгскій казачій, 2-й Кизляро-Гребенскій, Александропольскій конно-иррегулярный полкъ. — *Артиллерія*: Кавказская гренадерская артиллерійская бригада—48 орудій, 1-я, 2-я и 4-я батареи 39-й артиллерійской бригады—24 орудія, 2-я и 5-я конныя батареи Кубанскаго войска—16 орудій, 1-я конная батарея Терскаго войска—8 орудій. Итого 25 баталіоновъ, 12 эскадроновъ, 36 сотенъ и 96 орудій (изъ нихъ 24 конныхъ).

Ахалцыхскій отрядъ составляли: 39-й пѣхотной дивизіи 153-й пѣхотный Бакинскій полкъ, 156-й пѣхотный Елисаветпольскій полкъ, 3-й Кавказскій саперный баталіонъ, 4-я сотня 2-го пѣшаго пластунскаго баталіона Кубанскаго войска, Полтавскій казачій полкъ Кубанскаго войска, 2-й Владикавказскій казачій полкъ Терскаго войска, 3-я, 5-я и 6-я батареи 39-й артиллерійской бригады. Итого 9¼ баталіоновъ, 10 сотенъ и 24 орудія.

Эриванскій отрядъ составляли: 19-й пѣхотной дивизіи 73-й пѣхотный Крымскій, 74-й пѣхотный Ставропольскій, 3-й Кавказскій стрѣлковый баталіонъ, 2-я рота 2-го Кавказскаго сапернаго баталіона; 3-й сводной кавалерійской дивизіи 18-й драгунскій Переяславскій; Кубанскаго войска: Уманскій казачій полкъ, 2-й Хоперскій казачій, Кавказскій казачій; Терскаго войска 2-й Сунженскій полкъ, Куртинскій дивизионъ; 1-я, 4-я и 5-я батареи 19-й артиллерійской бригады—24 орудія, 1-я конная батарея Кубанскаго казачьяго войска—8 орудій. Итого 9¼ баталіоновъ, 4 эскадрона, 24 сотни и 32 орудія (изъ нихъ 8 конныхъ).

Въ началѣ апрѣля 1877 года главныя силы были усилены 12-ю сотнями 2-го и 3-го Дагестанскихъ конно-иррегулярныхъ полковъ, а въ составъ Ахалцыхскаго отряда поступили двѣ сотни милиціи, набранной изъ мѣстныхъ жителей Ахалцыхскаго и Ахалкалакскаго уѣздовъ.

Такимъ образомъ, ко дню перехода границы, весь Кавказскій дѣйствующій корпусъ располагалъ: 43½ баталіонами, 16-ю эскадронами драгунъ, 84 сотнями и 152 орудіями (изъ нихъ 32 конныхъ).

Что касается до состоянія Кавказской арміи и ея готовности къ военно-походнымъ цѣлямъ, то она, при началѣ войны, была отлично всѣмъ снабжена. Если оказались нѣкоторые недостатки въ этомъ смыслѣ, то только впоследствии, духъ же войскъ былъ превосходный. Несомнѣнно, что и у насъ лучшими солдатами заявили себя бывшіе въ строю, а затѣмъ рекруты; худшими сравнительно запасные. Кавалерія выше всякой похвалы. Въ общемъ же войска представляли нѣчто безусловно совершенное. По отзыву всѣхъ, это были образцовыя части, въ особенности войска, составлявшія главныя силы.

Вооруженіе какъ пѣхоты, такъ и кавалеріи, оставляло желать многого; впоследствии, впрочемъ, оно улучшено.

Очень слабо были организованы: интендантство съ обозной частью и нѣкоторые отдѣлы штаба; какъ-то: осадная артиллерія, инженерный паркъ, казначейство, почтовая часть и даже самый генеральный штабъ. Замѣтна была слабая организація тыла. Выборъ отдѣльныхъ начальниковъ частей былъ небезупречный. Но впоследствии эти недостатки частью исправлены, а вообще какое они имѣли вліяніе на общій ходъ военныхъ дѣйствій, то это будетъ видно изъ изложенія хода событій, хотя не вполне, такъ-какъ предметомъ нашего очерка служить лишь одинъ эпизодъ изъ годовой кампаніи.

Въ то время, когда у насъ былъ уже готовъ планъ военныхъ дѣйствій, и мы ждали только ихъ начала, у непріятеля такого плана еще не было.

На всемъ театрѣ мало-азіатскихъ владѣній Турціи должно было находиться 4 корпуса: 4-й, 5-й, 6-й и 7-й; 6-й и 7-й оставались: первый въ Багдадѣ, второй въ Іеменѣ для удержанія въ покорности мѣстнаго населенія, и отъ этихъ корпусовъ только впоследствии выдѣлены нѣсколько незначительныхъ частей.

5-й корпусъ, стоявшій въ Дамаскѣ, былъ почти весь израсходованъ передъ войной на подкрѣпленіе европейской арміи.

Такимъ образомъ, въ Анатолиі оставался всего *одинъ* 4-й корпусъ и то далеко не въ полномъ составѣ.

Мухтару-пашѣ, къ 12-му апрѣля, удалось собрать всего 70 баталіоновъ, 17 эскадроновъ и 17 батарей (102 орудія).

Къ началу войны всю турецкую армію составляли:

Центръ, въ Карсѣ, 29 баталіоновъ, 5 полевыхъ батарей, изъ которыхъ только три были запряжены, 3 эскадрона регулярной кавалеріи, 3 сотни баши-бузуковъ. Всего съ крѣпостной артиллеріею и запятіями 20,000 человекъ. Изъ общаго числа одинъ полкъ регулярной кавалеріи содержалъ кордонъ на нашей границѣ.

На лѣвомъ флангѣ, въ Ардаганѣ, 10 баталіоновъ, 3 полевые батареи, 2 табора баши-бузуковъ, 2 полка иррегулярной кавалеріи, при нихъ одна горная и одна полевая батареи. Всего 8,000 человекъ и 5 батарей.

Въ Батумскомъ санджакѣ 20,000 человекъ.

На правомъ флангѣ: въ Алашкертѣ 4 полка иррегулярной кавалеріи, 2 эскадрона регулярной. Въ окрестностяхъ Кара-Килиса и Топрахъ-кале 6 таборовъ пѣхоты. Въ окрестностяхъ Тахыръ-Эдикъ и Дели-Бабы 6 таборовъ пѣхоты и одна полевая батарея.

На крайнемъ флангѣ, въ Ванскомъ папалыкѣ, должна была быть сформирована армія въ 50,000 человекъ, но къ началу открытія войны въ ней всего было не болѣе 3,500 человекъ.

Въ тылу, въ Эрзерумѣ, 4 табора пѣхоты низама 3,000 чел., 2 эскадрона регулярной кавалеріи и 4 полевыхъ батареи, 4 табора мустахфиза 1,500 чел. и 120 конныхъ черкесовъ. Ожидали прибытія курдовъ и черкесовъ всего до 4,000 чел. и 4,000 мустахфиза. Всего въ Эрзерумѣ *должно было* собраться 9,000 чел., а съ прибытіемъ Муссы-паши 13,000. Ожидали также прибытія изъ Константинополя 10 таборовъ.

Всего войска къ началу открытія военныхъ дѣйствій находилось въ различныхъ пунктахъ не болѣе 65,000, считая въ томъ числѣ и тѣ, которыя уже были на пути.

Войска эти ко времени начала военныхъ дѣйствій были далеко не снабжены всѣмъ необходимымъ. Количество провіанта было вполне достаточно, онъ былъ собранъ, но не свезенъ къ назначеннымъ пунктамъ, а разбросанъ на громадномъ пространствѣ по деревнямъ.

Войсковой обозъ не былъ изготовленъ, и хотя было сдѣлано распоряженіе о закупкѣ для войскъ вьючныхъ животныхъ и сформированіи обозовъ, но все это были только лишь попытки къ организаціи, которую было довольно трудно начинать тогда, когда открылись уже военныя дѣйствія.

Дороги были въ отвратительномъ видѣ; весь путь отъ Тропизонда до Эрзерума былъ заваленъ большими орудіями, зарядными ящиками, снарядами, патронами, и все это, за невозможностію доставить, должны были бросать.

Пути черезъ Саганлугъ были почти непроходимы. Снѣгъ лежалъ еще густымъ слоемъ на горахъ, и нужно было много прищипки, искусства и сноровки, чтобы перебраться черезъ снѣговья горы.

Между главнокомандующимъ Мухтаръ-пашей и эрзерумскимъ губернаторомъ, бывшимъ сначала какъ бы начальникомъ тыла, шли препирательства.

Мухтаръ-паша выходилъ изъ себя отъ негодованія, напрасно ожидая артиллерійскихъ припасовъ и видя, что на его глазахъ солдаты мрутъ отъ голода, въ то время, когда повсюду магазины и склады ломятся отъ зерна.

Грабежи курдовъ и баши-бузуковъ не знали удержа. Жалобы на нихъ оставались безъ послѣдствій.

О санитарныхъ мѣрахъ и помина не было. Народъ громко ропталъ.

Мухтаръ-паша, назначенный главнокомандующимъ въ Малой Азіи, выѣхалъ изъ Константинополя ¹⁴₂₆ марта въ Эрзерумъ, гдѣ и оставался до ⁴₁₆ апрѣля, занимаясь мобилизаціей новыхъ частей и обороной края.

Онъ распорядился прежде всего сосредоточеніемъ сформированныхъ баталіоновъ редифа около Карса и Баязета и сборомъ муштахфиза 2-го призыва.

Въ то же время стали собирать черкесскую кавалерію, командовать которой были назначены Мусса-паша (Кундуховъ, бывший русскій генералъ) и Гази-Махметъ-паша (сынъ Шамиля).

⁶₁₈ апрѣля Мухтаръ-паша прибылъ въ Карсъ, гдѣ сдѣлалъ

окончательныя распоряженія по обезпеченію этой крѣпости и укомплектованію ея гарнизона. Послѣдній къ этому времени, какъ уже было сказано, составляли съ крѣпостной артиллеріей и запятіями 20 т. чел. Комендантомъ былъ назначенъ дивизионный генераль *Гуссейнг-Хабри-паша*.

Турецкія войска въ это время были разбиты на множество мелкихъ отрядовъ, занимавшихъ длинную линію обороны: *Батумъ*, *Ардаганъ*, *Карсъ*, *Эрзерумъ* и *Ванъ*.

Въ младшихъ предводителяхъ въ Арменіи былъ рѣшительный недостатокъ; большая часть способныхъ генераловъ получили уже назначеніе на европейскій театръ войны; на долю Азіи остались лишь очень устарѣлыя или неопытныя.

Ко всему этому, Мухтаръ-паша былъ стѣсненъ въ денежныхъ средствахъ.

Лучшія войска были *низамъ*, но его было немного, едва-ли не $\frac{1}{3}$ часть; остальные по боевой подготовкѣ далеко уступали первымъ. Это имѣло тѣмъ болѣе значенія, что поправить дѣло было очень трудно. За недостаткомъ хорошо подготовленныхъ младшихъ начальниковъ, необходимость заставляла переводить лучшихъ унтеръ-офицеровъ изъ низама офицерами въ редифъ и мустах-физъ и ослаблять такимъ образомъ и послѣдній.

Лучшею кавалеріею были драгуны-сувари, но ихъ было ничтожное количество; преобладали Черкесы, Бурды и баши-бузукы, очень храбрыя, когда дѣло клонилось къ удачѣ, и очень трусливыя при неудачѣ.

Лучше всѣхъ была полевая артиллерія съ превосходной матеріальной частью, отлично снабженная всѣмъ необходимымъ, но въ полѣ лишенная отваги, а за прикрытіемъ очень смѣлая. Русской артиллеріи не приходилось состязаться съ ней долгое время въ полѣ. Обыкновенно, какъ только наша артиллерія пристрѣливалась, турецкая покидала позицію, отступала, становилась на дистанцію, недоступную для нашей, или совсѣмъ укрывалась. Вслѣдствіе дальности дистанціи, паденіе снаряда происходило подъ большимъ угломъ и пораженіе было ничтожное.

Вообще замѣтны были въ артиллеріи большая самостоятельность и отличное примѣненіе къ мѣстности.

Вооруженіе какъ пѣхоты, такъ и кавалеріи, превосходное.

4-го апрѣля Его Императорское Высочество Главнокомандующій Кавказскою арміею пріѣхалъ въ Александрополь, произвелъ смотръ войскамъ корпуса генераль-адъютанта Лорисъ-Меликова, а 8-го числа отправился въ другіе отряды. Въ ночь съ 11-го на 12-е Апрѣля было уже извѣстно о разрывѣ съ Турціею, и въ 3 часа утра части главныхъ силъ начали переправу черезъ Арпачай. Непріятельскіе посты изумили своею безпечностью и сдались безпрекословно. Только на посту противъ с. Джелабъ-Кечута оказали нѣкоторое слабое сопротивленіе. Къ 6-ти часамъ утра, войска уже окончили переходъ границы, и главныя силы корпуса въ этотъ день достигли: с. Башъ-Шурагея, Тихниса, Молла-Мусы, с. Аргина, Пирвали, Кизихъ-чахъ-чаха. На слѣдующій день къ вечеру отрядъ расположился у Аргина, Пирвали и Джамушли. Небольшія же кавалерійскія колонны были высланы къ Бюрюкъ-дара и Караялу, для открытія непріятели. 14-го числа въ штабѣ было получено донесеніе, которое подтвердилось и сообщеніемъ лазутчиковъ, что непріятели до самаго Карса нигдѣ не обнаружено. Единственный отрядъ, расположенный въ Хаджи-вали, узнавъ о переходѣ нашими войсками границы, и тотъ отступилъ въ крѣпость. Къ вечеру 15-го числа, главныя силы заняли Бюрюкъ-дара, гдѣ и расположились общимъ лагеремъ, подъ прикрытіемъ кавалерійскихъ отрядовъ, занявшихъ селеніе Хаджи-вали, Суботанъ и Бюльверанъ.

Одновременно съ главными силами, Ахалцыхскій отрядъ, стоявшій въ пограничномъ селеніи Корзахъ, занялъ сел. Карнабелъ и выслалъ разѣзды къ Ардагану.

Пѣхота этого отряда, переведенная наканунѣ изъ Ахалцыха въ Ахалкалаки, отъ котораго граница стоитъ верстахъ въ 30, перешла границу только 14-го апрѣля.

16-го апрѣля разѣзды Ахалцыхскаго отряда были верстахъ въ 10 отъ Ардагана, а самый отрядъ остановился въ сел. Бекряхатунъ.

12-го же апрѣля перешли границу и войска Озургетскаго отряда. Эриванскій отрядъ перешелъ границу только 17-го апрѣля. Былъ слухъ, что такое замедленіе въ движеніи произошло отъ не-

своевременнаго подвоза къ отряду боевыхъ и жизненныхъ припасовъ.

Что же касается до Озургетскаго и Ингурскаго (въ Сухумъ) отрядовъ, прикованныхъ къ черноморскому побережью, а слѣдовательно и неимѣвшихъ прямого вліянія на положеніе дѣлъ главныхъ силъ, то описаніе ихъ дѣйствій не войдетъ въ настоящій очеркъ.

Выдающуюся роль играли: въ центрѣ отрядъ Александропольскій, на лѣвомъ флангѣ Эриванскій и въ извѣстной степени, въ особенности въ началѣ, Ахалцыхскій, поэтому и будетъ обращено все вниманіе главнымъ образомъ на эти отряды.

О нашемъ переходѣ черезъ границу въ Карсѣ узнали только на другой день и притомъ это извѣстіе по показаніямъ лазутчиковъ, произвело страшную панику въ городѣ. Жители требовали, для избѣжанія бѣдствій, вывести гарнизонъ изъ крѣпости и сразиться съ нами въ полѣ. Нѣтъ сомнѣнія, что муширъ не могъ принять во вниманіе просьбу городского населенія, тѣмъ болѣе, что онъ имѣлъ преувеличенное понятіе о численности нашего корпуса и справедливо считалъ себя внѣ опасности за прикрытіемъ такого сильно укрѣпленнаго лагеря, хорошо снабженнаго боевыми и продовольственными припасами. Дѣйствительно, въ Карсѣ передъ открытіемъ кампаніи, сверхъ полнаго комплекта снарядовъ для крѣпостныхъ орудій и патроновъ для гарнизона, находилось еще по четыре комплекта снарядовъ для каждаго полеваго и крѣпостнаго орудія, 15,000,000 патроновъ и 3,000 пуд. пороха. Санитарныя условія крѣпости вначалѣ были превосходны. Частныя зданія, отведенныя для больныхъ, считались плохими, и въ маѣ мѣсяцѣ съ этой цѣлью окончено постройкою новое зданіе.

Не менѣе успѣшно къ началу войны были окончены и фортификаціонныя работы крѣпости и артиллерійское ея вооруженіе. «Скаты Чахмахскихъ и Шорахскихъ высотъ были испещрены тройнымъ рядомъ траншей, доставлявшихъ всей прилежащей мѣстности перекрестную оборону. Укрѣпленія Тохмасъ, Чимъ, Вели-паша, Инглись, Мухлись были вооружены орудіями большого калибра. На Карадахскихъ высотахъ траншеи въ два яруса шли по обоимъ скатамъ ихъ, а бывшее на нихъ прежнее укрѣпленіе «Арабъ-

табія» получило новое очертаніе съ болѣе широкимъ фронтомъ, противъ 1855 г., и обстрѣливало всю мѣстность къ юго-востоку отъ Карса. У восточнаго фаса Карадахскаго укрѣпленія была возведена каменная башня «Зіареть», въ которой на поворотной платформѣ дѣйствовало орудіе, поражавшее своими выстрѣлами почти за 8 верстъ». Въ крѣпости былъ учрежденъ инженерный складъ съ большимъ количествомъ туровъ, фашинъ и шанцевого инструмента.

Затѣмъ 14-го апрѣля въ карскомъ гарнизонѣ состояло уже: 31 баталіонъ, 9 эскадроновъ, 12 сотенъ баши-бузукровъ, 2 тысячи городскихъ ополченцевъ и 36 полевыхъ орудій.

По сборѣ всѣхъ войскъ карскаго гарнизона, муширъ отдѣлилъ отрядъ въ составѣ 8 бат., 5 эскад. и сотенъ съ 10 орудіями и расположилъ его въ с. Бозгала, на главной эрзерумской дорогѣ, а одинъ баталіонъ отправилъ на усиленіе Ардагана.

Турецкій главнокомандующій, расположивъ отрядъ въ Бозгала, совершенно правильно сдѣлалъ оцѣнку этому пункту, съ котораго легко перейти на Саганлугъ и тѣмъ обезпечить сообщеніе съ Эрзерумомъ, главнымъ складомъ всѣхъ запасовъ анатолійской арміи. Самъ же по себѣ Карсъ игралъ только роль недоступнаго опорнаго пункта для наступательныхъ цѣлей турецкой арміи. Отдѣленный отъ Анатолиі цѣпью хребтовъ, лишаящихъ возможности устроить операціонные пункты, Карсъ даетъ средство при наступательныхъ дѣйствіяхъ турецкой арміи сохранять въ немъ склады и укрывать разбитую армію. При оборонительныхъ же дѣйствіяхъ Карсъ не прикрываетъ путей къ Эрзеруму, что и давало возможность намъ, отдѣливъ извѣстную часть нашихъ силъ для его блокады, остальною частью, занявъ Саганлугъ, угрожать столицѣ Арменіи.

1855 годъ въ этомъ случаѣ служилъ хорошимъ урокомъ для Турокъ. Имъ вѣроятно памятенъ тотъ легкій успѣхъ нашихъ войскъ, при которомъ, вслѣдствіе своевременнаго занятія нами Саганлугскаго хребта, Карсъ долженъ былъ сдаться послѣ 7-ми-мѣсячной блокады.

Карсъ съ Эрзерумомъ связывался тремя дорогами: 1) главная дорога шла на Кекячъ, Чихлахли, Верушанъ, черезъ Саганлугскій

хребетъ, на с. Енгикей, по Зивинскому ущелью, къ Ордосту и, направляясь по лѣвому берегу Аракса, доходила до Керпикей; 2) правѣ описанной шла черезъ с. Бозгала на с. Согутли и, встрѣчаясь у Чиплахловъ съ главною, направлялась по ущелью Бардузъ-чая, с. Бардузъ, на Чихиръ-бабу и у Еникей выходила на главный эрзерумскій трактъ; 3) старая дорога шла на Бегли-Ахметъ, Котанлы, Верхній и Нижній Саракамышъ, черезъ Саганлугскій хребетъ, на Мелидюзъ, черезъ Меджингертъ и Хоросанъ и тутъ сливалась съ главною дорогою.

Всѣ эти три дороги отъ Саганлуга до Хоросана не имѣютъ поперечныхъ сообщеній.

Возвращаясь затѣмъ къ главнымъ силамъ, расположеннымъ въ Кюрюкъ-дара, нельзя не замѣтить, что первоначальное быстрое и безпрепятственное вторженіе нашей арміи въ непріятельскую территорію имѣло подавляющее значеніе на духъ противника, но, къ сожалѣнію, вслѣдствіе нашей малочисленности, мы не имѣли средствъ продолжать успѣшно начатое. Наше быстрое появленіе передъ непріятелемъ, о численности котораго мы имѣли самое преувеличенное понятіе, заставило насъ задуматься и отнестись къ дальнѣйшимъ операціямъ со всею осторожностью. Характерно и то, что Турки въ свою очередь считали насъ гораздо сильнѣе, чѣмъ мы были на самомъ дѣлѣ и ожидали отъ насъ самаго энергическаго наступленія. Что непріятель насъ могъ считать сильнѣе—это еще понятно. За отсутствіемъ кавалеріи, онъ лишенъ былъ возможности слѣдить за нами. Наше же невѣдѣніе трудно оправдать. У насъ кавалеріи было больше чѣмъ нужно. Невольно приходится придти къ заключенію, что она была неумѣло употреблена, тѣмъ болѣе, что ее гоняли, въ особенности первое время, необычайно много, такъ-что когда въ ней встрѣтилась надобность послѣ половины іюля, она была обезконена почти сплошь.

Между тѣмъ, не смотря на то, что планъ дѣйствій былъ намѣченъ еще до начала кампаніи, мы, вслѣдствіе нашей малочисленности, должны были отказаться отъ всякой строгой послѣдовательности въ нашихъ дѣйствіяхъ. Пришлось выжидать, отрѣшиться отъ инициативы и слѣдить за промахами непріятеля, которыми и пользоваться при случаѣ.

При такихъ условіяхъ необходимо было выбрать позицію, съ которой, прикрывая свою операціонную линію, можно было бы наблюдать за неприятелемъ и пересѣчь прямое сообщеніе Карса съ Ардаганомъ. Такимъ требованіямъ отвѣчала енгикейская позиція, находящаяся въ сѣверо-восточныхъ окрестностяхъ Карса.

Съ этою цѣлью, 16-го апрѣля, главныя силы, раздѣлившись на двѣ колонны, двинулись къ Енгикею, куда и прибыли вечеромъ того же дня. Войска разбили лагерь на плато въ нѣсколько линій, прикрывъ правый флангъ теченіемъ рѣки Карсъ-чая. Кавалерія расположилась у деревни Енгикей, а пѣхота у Заима. Затѣмъ деревня Визинкевъ, Колоникевъ, горы Большія и Малыя Ягны, деревня Меликей были заняты наблюдательными постами, которые въ свою очередь вошли въ связь съ аванпостами, выдвинутыми къ Мацринскимъ высотамъ.

Передвиженіемъ войскъ къ Енгикею удлиннилась наша операціонная линія, а потому необходимо было между новымъ расположеніемъ и Александрополемъ устроить промежуточный опорный пунктъ. Съ этою цѣлью въ Кюрюкъ-дара были оставлены 3 баталіона пѣхоты, 3 сотни казаковъ, одна 4-хъ-фунтовая батарея и 1 рота саперъ. Для приданія большей опоры такому незначительному отряду, позиція была обнесена нѣсколькими укрѣпленіями полевой профили, весьма слабыми соотвѣтственно предназначенной цѣли. Въ такомъ положеніи находился отрядъ главныхъ силъ, когда было получено извѣстіе о намѣреніи Мухтара-паши выйти изъ Карса къ Саганлугу.

Дѣйствительно, прерванное сообщеніе съ Ардаганомъ и движеніе нашей кавалеріи къ Ольтѣ вызвало турецкаго главнокомандующаго на серьезныя размышленія, послѣдствіемъ которыхъ явилась боязнь быть отрѣзаннымъ отъ Эрзерума. Эти соображенія вынудили его вывести изъ Карса 9 баталіоновъ пѣхоты, 60 всадниковъ и одну горную батарею, всего 5,000 человекъ. Рѣшеніе это безспорно дѣлало честь его способностямъ, доказавъ намъ, что мы имѣли дѣло съ человекомъ не совсѣмъ несвѣдущимъ. Упуская его, мы упускали успѣхъ почти всей кампаніи. Турецкій главнокомандующій былъ безспорно даровитый организаторъ; не будь его въ анатолійской арміи, нашъ путь не встрѣтилъ бы терній, и вся

Малая Азія могла бы очутиться у насъ въ рукахъ скорѣй, чѣмъ это можно было предполагать.

Между тѣмъ Мухтаръ-паша успѣлъ перебраться за Саганлугъ-дагъ и занялъ позицію у западнаго выхода отъ этихъ горъ на открытой снѣгомъ мѣстности Хункіаръ-дизю, гдѣ и простоялъ въ ожиданіи подрѣпленій, которыя, однако, подошли не ранѣе 20-го мая. Вслѣдъ за выходомъ части карскаго гарнизона, отъ нашихъ главныхъ силъ былъ высланъ кавалерійскій отрядъ, подъ начальствомъ г.-м. князя Чавчавадзе, для поиска непріятеля, ушедшаго къ сторонѣ Эрзерума. Отрядъ настигъ Мухтара у Кекяча. Непріятель, преувеличивъ наши силы, немедленно снялся съ позиціи и сталъ быстро отходить къ Саганлугу.

17-го апрѣля главнокомандующій выдвинулъ 3 полка пѣхоты съ 5 батареями артиллеріи и 5 сотнями кавалеріи, подъ начальствомъ г. Геймана, на югъ отъ Заима къ Халифъ-Оглы, съ цѣлью поддержанія генерала князя Чавчавадзе, ушедшаго довольно далеко впередъ. Въ этомъ движеніи собственно и заключался нашъ первый поискъ по эрзерумской дорогѣ, и кавалерійскому отряду приказано было отступить къ Каны-кею.

Съ 18-го апрѣля къ Каны-кею стала стягиваться и остальная наша кавалерія. Къ вечеру непріятель, въ числѣ 8 баталіоновъ съ одной полевой батареей, вышелъ изъ крѣпости, занялъ крѣпкую позицію и открылъ сильный огонь по кавалеріи. Наша Терская батарея вступила съ непріятельской артиллеріей въ перестрѣлку, продолжавшуюся два часа, послѣ чего обѣ стороны, не нанеся другъ другу вреда отошли, Турки въ крѣпость, наши въ Каны-кей, а ночью наша кавалерія соединилась съ отрядомъ г. Геймана, пришедшимъ къ Визинкеву.

Изъ этой стычки мы вынесли убѣжденіе, что непріятель не намѣренъ пробовать своихъ силъ въ полѣ. Затѣмъ въ продолженіе цѣлой недѣли, т. е. съ 20-го по 27-е апрѣля, наши кавалерійскія партіи производили постоянные поиски въ тылу Карса, значительно затрудняя тѣмъ сообщеніе крѣпости съ общимъ театромъ военныхъ дѣйствій. Такъ 24-го числа была осмотрѣна мѣстность съ сѣверо-западной стороны карскихъ укрѣпленій. Въ то же время взяты г. Кагызманъ безъ боя. Благодаря этому, было восстановлено прямое.

*

сообщеніе Александропольскаго отряда съ Эриванскимъ, который въ то время, спускаясь по Евфрату подходилъ уже къ Діадину. Затѣмъ 27-го апрѣля эти летучіе отряды соединились въ Визинкевѣ. Ахалцыхскій отрядъ простоялъ у Бекряхатуна цѣлую недѣлю верстахъ въ 40 отъ Ардагана. Кавалерійскій его авангардъ стоялъ верстахъ въ 10 отъ этой крѣпости. Генераль Девель не могъ ничего предпринять, такъ-какъ въ его распоряженіи была только одна бригада его дивизіи (39-й). Силъ было слишкомъ недостаточно. По личному предположенію г. Девеля, для овладѣнія крѣпостью требовалось не менѣе одной дивизіи пѣхоты. Въ ожиданіи подкрѣпленій, начальникъ отряда производилъ рекогносцировки, озаботился обезпеченіемъ тыла и доставкой осадной артиллеріи, которая была въ это время придвинута изъ Ахалкалаки къ Карзаху.

Въ то же время, по прибытіи къ Бекряхатуну, начальникомъ Ахалцыхскаго отряда былъ посланъ кавалерійскій отрядъ, подъ начальствомъ маіора Юселіани, въ Заимъ, съ цѣлью вывѣдать дорогу отъ Заима въ Ардаганъ; вслѣдъ затѣмъ, съ тою же цѣлью, 19-го апрѣля, имъ же былъ высланъ отрядъ туда же подъ начальствомъ полковника Макѣва. 20-го числа отрядъ этотъ уже выступилъ обратно, а 21-го прибылъ въ Бекряхатунъ. Установивъ такимъ образомъ связь Ахалцыхскаго отряда съ главными силами, г. Девель 27-го числа перешелъ изъ Бекряхатуна въ Чагистанъ, выдвинувъ авангардъ къ Ольчеку, а 29-го нами былъ занятъ безъ боя мостъ при д. Урь, и такимъ образомъ въ нашихъ рукахъ находился лѣвый берегъ Куры.

Какъ было уже сказано, планъ военныхъ дѣйствій былъ нами составленъ до начала войны. Онъ заключался въ томъ, что для разъединенія Карса съ батумской арміей необходимо было овладѣть Ардаганомъ и тѣмъ угрожать лѣвому флангу непріятели. Съ этой цѣлью, 28-го апрѣля, изъ енгикейскаго лагеря, на соединеніе съ Ахалцыхскимъ отрядомъ, подъ начальствомъ г. Геймана, двинулись: Эриванскій и Тифлиссскій полки, 4-я рота 1-го Кавказскаго сапернаго баталіона, 3 батареи пѣшей артиллеріи, Тверской драгунскій полкъ, 1-й Горско-Моздокскій съ дивизиономъ конной артиллеріи и 2 сотни иррегулярной мѣстной кавалеріи. Всего 8¹/₄ баталіоновъ,

4 эскадрона, 6 сотенъ и 28 орудій (24 — 9-ти-фунт. и 4 — 4-хъ-фунт.).

Остальныя войска главныхъ силъ, въ числѣ 14 баталіоновъ, 8 эскадроновъ, 34 сотенъ казаковъ и милиціи, 48 пѣшихъ и 16 конныхъ орудій, оставленныя въ енгикейскомъ лагерѣ, подъ начальствомъ генерала Комарова, по своей малочисленности, безъ сомнѣнія, не только не могли помышлять о серьезныхъ дѣйствіяхъ противъ Карса, но вынуждены были заботиться о собственной оборонѣ. Съ этою цѣлью генераль Комаровъ енгикейскій лагерь стянулъ и усилилъ наблюдательныя посты, которые расположились на Мацринскихъ высотахъ, въ Меликеѣ, Айнали и Визинкевѣ. Такимъ образомъ, визинкевскій отрядъ слѣдилъ за путями, пролегающими изъ Карса на Хадживали и Суботанъ, а войсками въ Меликеѣ и Айнали поддерживалась связь съ полковникомъ Есаковымъ, расположеннымъ въ Джелаусѣ — съ двумя эскадронами и 6-ю сотнями кавалеріи.

1-го мая генераль Гейманъ соединился съ Ахалцыхскимъ отрядомъ. Опуская подробности овладѣнія крѣпостью Ардаганомъ, какъ невходящія въ программу настоящаго очерка, укажемъ только на то, что 4-го мая, прежде чѣмъ начать бомбардированіе крѣпости, во избѣжаніе напраснаго кровопролитія, командующій корпусомъ предложилъ коменданту сдать крѣпость. Въ отвѣтъ комендантъ послалъ первый выстрѣлъ изъ Казъ-тапеси. Завязавшаяся канонада вскорѣ убѣдила насъ въ превосходствѣ турецкой артиллеріи. Но на другой день крѣпость, ослабленная предварительнымъ бомбардированіемъ 10-ти осадныхъ батарей, заложенныхъ на скатахъ Алагеза, уступила натиску кавказскихъ войскъ и сдалась. Выгоды, полученныя нами отъ пріобрѣтенія такого важнаго пункта, стоили намъ относительно ничтожныхъ потерь. Вся потеря при овладѣніи Ардаганомъ заключалась въ 1 убитомъ оберъ-офицерѣ и 68 нижнихъ чиновъ; ранеными штабъ и оберъ-офицеровъ 10, нижнихъ чиновъ 342.

Паденіе Ардагана имѣло громадное значеніе на дальнѣйшій образъ нашихъ дѣйствій. Нѣтъ сомнѣнія, что оно представляло намъ значительныя выгоды, и нельзя было не радоваться тому дешевому успѣху, съ которымъ намъ досталась почти неприступная

крѣпость. Но именно этотъ-то успѣхъ и повелъ за собою неудачи. Онъ внушилъ, какъ высшимъ начальникамъ, такъ и низшимъ, недоувѣріе къ боевой способности непріятеля. Съ такимъ же чувствомъ относился и генераль Гейманъ, когда высказывалъ свое мнѣніе о Туркахъ. Казалось, глядя на этого спокойнаго рѣдкаго спартанца, что для него не существовало преградъ, и если бы ему позволили, такъ онъ съ однимъ баталіономъ готовъ былъ идти на штурмъ. Последующія дѣйствія генерала Геймана подтверждаютъ сказанное о немъ, какъ о начальникѣ, незнающемъ предѣловъ въ рискѣ. По счастью, не онъ былъ командиромъ корпуса. Таковой же взглядъ былъ и въ штабѣ, кромѣ самого корпуснаго командира, человѣка въ высшей степени осторожнаго и силой своего положенія, и властью умѣрявшаго немного общій пылъ. Мы не говоримъ о низшихъ начальникахъ, о солдатахъ—эти рвались въ бой безъ различія, въ равный или неравный, лишь бы встрѣтиться съ непріателемъ. Что касается до начальника Ахалцыхскаго отряда, генераль Девеля, то онъ, обладая не меньшей энергіей, чѣмъ генераль Гейманъ, имѣлъ мѣрку для ея расходованія.

Выгоды отъ паденія Ардагана главнѣйшимъ образомъ заключались: 1) въ томъ, что сообщеніе Карса съ Батумомъ было прервано. Слѣдовательно, мы, такъ сказать, порывали связи двухъ непріятельскихъ армій Мухтаръ-паши, и Дервишъ-паши, и единственнымъ путемъ ихъ сношеній оставался кружной, черезъ Трапезундъ; 2) Ахалцыхскій отрядъ освобождался, и большая его часть могла быть направлена противъ Карса; 3) мы сокращали линію нашихъ операций и угрожали тылу Карса; 4) самый штурмъ значительно поднялъ духъ нашихъ войскъ. Блестящая удача съ самаго начала открытія военныхъ дѣйствій должна была на столько же благоприятно отразиться на нашихъ войскахъ, на сколько пагубно на непріятельскихъ. Кромѣ того, паденіе такой крѣпости, отлично вооруженной, на неприступной мѣстности, отлично всѣмъ снабженной, важной въ сущности не столько по силѣ своихъ верковъ и своего гарнизона, сколько по своему положенію, дѣйствительно, какъ оказалось впоследствии, произвело удручающее впечатлѣніе на непріятеля. Обладаніемъ Ардагана мы обезпечивали нашъ правый флангъ и тылъ главныхъ силъ со стороны непріятеля, расположеннаго у Батума.

Нѣтъ сомнѣнія, что Турки возлагали большія надежды на Ардаганъ и вѣрили въ устойчивость этой крѣпости. Результатъ не оправдалъ ихъ надеждъ.

6-го мая подъ Ардаганъ прибылъ изъ Ахалцыха также и отрядъ полковника Комарова, въ составѣ четырехъ полковъ: Севастопольскаго и Владикавказскаго пѣхотныхъ, Ейскаго казачьяго и одного конно-иррегулярнаго. Отрядъ этотъ не успѣлъ ко времени штурма, вслѣдствіе какихъ-то организаціонныхъ ошибокъ.

Для управленія занятымъ краемъ были образованы три округа: Ардаганскій, Чльдырскій и Посховскій, и для ихъ охраны въ Ардаганѣ былъ образованъ особый Ардаганскій отрядъ, состоявшій изъ 2-хъ баталіоновъ Елисаветпольскаго, одного баталіона Бакинскаго 2-хъ баталіоновъ Владикавказскаго, 2-хъ баталіоновъ Севастопольскаго полковъ, рота 3-го Кавказскаго сапернаго баталіона, 5 сотенъ Полтавскаго казачьяго полка, 2-хъ сотенъ Ахалцыхской милиціи, 6-й батареи 19-й и 6-й бат. 39-й артиллерійскихъ бригадъ. Начальникомъ его былъ назначенъ полковникъ Комаровъ.

Установивъ управление трехъ вновь образованныхъ округовъ, командующій корпусомъ приказалъ Ахалцыхскій отрядъ генерала Девеля расформировать, присоединивъ большую часть его къ главнымъ силамъ, а послѣднимъ 9-го мая выступить обратно къ Карсъ-чаю.

Возвращеніе главныхъ силъ къ Карсу вполнѣ отвѣчало плану нашихъ дѣйствій, установленному еще до взятія Ардагана. Вотъ почему невольно является вопросъ: не слѣдовало ли его измѣнить? Такъ на примѣръ, овладѣвъ Ардаганомъ, мы открывали себѣ еще два новые пути: одинъ на Батумъ для поддержки Озургетскаго отряда и обезпеченія себя со стороны Чернаго моря, а другой прямо на Эрзерумъ, на Ольту и Пенякъ. Отчего мы не избрали одного изъ этихъ путей, а рѣшили двинуться сначала къ Карсу, — сказать утвердительно трудно. Надо полагать, что причины тому заключались въ боязни отдѣлиться съ недостаточными силами далеко отъ незначительнаго отряда, оставленнаго у Карсъ-чая, и желаніи поскорѣй взять Карсъ, обладаніе которымъ доставляло

громадныя выгоды и, судя по ардаганской удачѣ, не представляло большихъ затрудненій.

По поводу предпринятаго рѣшенія штабомъ дѣйствующаго корпуса вернуть наши войска къ Карсу были высказаны различныя мнѣнія. Такъ капитанъ Шнеуръ указываетъ, что еще въ Ардаганѣ разнесся слухъ о предложеніи корпусному командиру болѣе смѣлаго плана нашихъ дѣйствій, при которомъ можно было извлечь наибольшую выгоду отъ занятія Ардагана. Планъ этотъ состоялъ въ томъ, чтобы оставить въ Ардаганѣ прибывшій отрядъ полковника Комарова, отвести гренадерскіе полки подъ Карсъ, гдѣ немедленно приступить къ осаднымъ работамъ, весь же Ахалцыхскій отрядъ, въ полномъ составѣ, направить по Батумъ-Ардаганскому шоссе къ Батуму, гдѣ высоты съ юга, спускаясь амфитеатромъ, дали бы большія преимущества атакующему. Между тѣмъ, какъ еще до кампаніи всѣмъ было ясно, что атака этого города со стороны Озургетъ, вдоль берега, представляла на столько серьезныя затрудненія, что рассчитывать на успѣхъ въ этомъ направленіи возможно было только при томъ условіи, что турецкія войска, защищавшія Батумъ, вслѣдствіе какихъ-нибудь нашихъ блистательныхъ успѣховъ въ другихъ мѣстахъ, охватила паника. Какъ извѣстно, надежды эти не оправдались, не смотря на блистательный нашъ успѣхъ. Батумъ не былъ взятъ, и мы за него положили не одну сотню человѣческихъ жизней!

Затѣмъ, въ «*Исторіи войны въ Азіятской Турціи*» генералъ-маіоръ Зыковъ указываетъ только на одинъ путь, по которому мы могли, но не двинулись на Батумъ. Но въ оправданіе принятаго нами движенія къ Карсу авторъ приводитъ нѣкоторые аргументы въ родѣ боязни воинственныхъ Аджарцевъ, недостатка силъ, будто бы уже оказавшагося, подъ Заимомъ и т. д. Но вѣрнѣе всего надо допустить, что командующій корпусомъ не рѣшался самостоятельно измѣнить плана кампаніи, первоначально утвержденного Его Высочествомъ главнокомандующимъ, котораго тогда еще не было въ арміи.

Одновременно съ дѣйствіями нашихъ войскъ подъ Ардаганомъ, генералъ Комаровъ, увлеченный распускавшимися слухами о несо-

стоятельности карскаго гарнизона, время отъ времени производилъ рекогносцировки.

Такъ, 4-го мая, генераль Комаровъ произвелъ усиленную рекогносцировку карскихъ фортовъ. Главною цѣлью были избраны сѣверо-восточныя части укрѣпленій, особенно Карадахскія высоты. Рекогносцировочный отрядъ составили: 1 полкъ пѣхоты (Мингрельскій), 1 сборный баталіонъ охотниковъ, 2 полка Дагестанцевъ, 3 сотни мѣстной кавалеріи и 2 полевая батареи (5-я и 6-я) кавказско-гренадерской артиллерійской бригады.

Начальникъ отряда, двигаясь отъ Паргета по большой дорогѣ, въ 6 верстахъ отъ Карадаха остановилъ пѣхоту съ 2 сотнями Дагестанцевъ и артиллерію, кавалерію же выдвинулъ впередъ, поручивъ ей главнымъ образомъ осмотрѣть мѣстность между Хафисомъ и Карадахомъ.

Турки, при появленіи нашихъ войскъ, по-видимому не выказали намѣренія воспротивиться исполненію дерзкаго съ нашей стороны плана; но, какъ только наша кавалерія приблизилась на орудійный выстрѣлъ, то съ крѣпости былъ данъ залпъ, и непріятель въ числѣ 1,000 всадниковъ показался изъ Хафисъ-паши и сталъ тѣснить нашу кавалерію.

Въ 2 часа показалась пѣхота изъ Карадаха и Хафисъ-паши, завязалась перестрѣлка, на которую изъ лагеря прибыли Грузинскій полкъ, Сѣверскій драгунскій и 2 пѣшія батареи: 4-я кавказско-гренадерской бригады и одна 39-й бригады.

Послѣ часовой перестрѣлки непріятель сталъ отступать, казаки бросились его преслѣдовать и попали подъ сильный огонь съ Карадаха.

Отрядъ генерала Комарова въ 5 часовъ пополудни возвратился въ лагерь.

Эта рекогносцировка намъ стоила: убитыми 1 офицера и 31 всадника; ранеными 4 офицера и 54 нижнихъ чиновъ. Смертельно раненъ командиръ дагестанской бригады, генераль-маіоръ князь Челокаевъ.

Затѣмъ, 8-го мая, была произведена новая рекогносцировка съ цѣлью осмотра сѣверо-западныхъ фортовъ Карса (Чахмахскихъ высотъ) по обоимъ берегамъ Карсъ-чая.

Правая колонна под начальством генерала Комарова, лѣвая под начальством князя Чавчавадзе.

Первая изъ нихъ въ 12 часовъ дня заняла деревню Меликіой, гдѣ оставивъ 3 баталіона Грузинцевъ и пѣшую батарею, двинулась дальше и заняла высоты около селенія Чахмаха, а одинъ баталіонъ двинулся по направленію къ Мухлису. Замѣтивъ наши движенія, непріятель вышелъ изъ крѣпости съ артиллеріей, но огня не открывалъ.

Лѣвой колоннѣ было поручено осмотрѣть мѣстность около выхода Карсъ-чая изъ ущелья, между Карадахскими и Чахмахскими высотами. Кавалерія наша подходила даже къ Хафисъ-пашѣ, вошла въ сферу крѣпостнаго огня, по ней пустили 7 гранатъ, и она отступила на соединеніе съ 1-й колонной. Обѣ колонны вернулись въ лагерь часовъ въ 8 вечера.

При ближайшемъ разсмотрѣніи приведенныхъ рекогносцировокъ легко видѣть, что онѣ пользы дѣлу не принесли. Не видно даже и ихъ цѣли. Сотня карапаховъ, двинутая къ Хафисъ-пашѣ, немного могла усмотрѣть. Правда, подъ ихъ прикрытіемъ генералъ Комаровъ и князь Чавчавадзе осматривали мѣсто, но неужели стоило рисковать жизнью солдатъ только для того, чтобы имъ двумъ поверхностно ознакомиться съ мѣстностью, такъ-какъ большинству офицеровъ эти развѣдки нисколько не выяснили сущности дѣла. Если они намъ дешево обходились, то это простая случайность, происходившая отъ безпечности непріятеля и его нерѣшительности. Во всякомъ же случаѣ, выходя на рекогносцировку, мы всегда рисковали потерять нѣсколько десятковъ людей. Безполезность подобной затраты людей станетъ очевидною, если припомнить, что главное начальство, инженеры и артиллеристы, т.-е. тѣ, которымъ ближе всего нужно было ознакомиться съ положеніемъ крѣпости, находились въ то время въ Ардаганѣ.

Когда рекогносцировка производится наличнымъ составомъ силъ, которымъ придется дѣйствовать на изслѣдуемой мѣстности, тогда потерь не жалко; но если нужно было единично генераламъ Комарову и Чавчавадзе ознакомиться съ мѣстностью, то они могли съ большимъ успѣхомъ сдѣлать это съ одной сотней тѣхъ же Карапаховъ, притомъ избравъ для этого болѣе удобное время дня, на-

примѣръ, рано утромъ, когда непріятель обыкновенно спалъ и можно было подходить хоть къ самымъ веркамъ совершенно безопасно.

Употребленіе же большихъ силъ на подобныя развѣдки, и притомъ въ полдень, указываетъ на то, что этимъ хотѣли достигнуть другой цѣли — просто утратить непріятеля. Но въ этомъ не было никакой надобности, онъ насъ и безъ того боялся, когда позволялъ нашей кавалеріи совершенно безнаказанно хозяйничать кругомъ крѣпости.

Во всякомъ случаѣ, если это были рекогносцировки, то онѣ производились безъ расчета и не достигали цѣли, что и подтверждается послѣдствіями.

Такъ или иначе, а мы на этихъ предварительныхъ маневрахъ передъ фортами погубили до сотни человѣкъ, въ томъ числѣ одного очень способнаго генерала.

Послѣ рекогносцировки 8-го мая, ничего намъ невыяснившей, генераль Комаровъ не предпринималъ никакихъ движеній, и только 11-го мая выслалъ на встрѣчу войскъ, возвращавшихся изъ Ардагана, одинъ конно-иррегулярный полкъ.

Того же числа было назначено вступленіе въ енгикейскій лагерь эшелона подъ начальствомъ генерала Геймана.

Какъ было уже сказано, бывшему Ахалцыхскому отряду и колоннѣ главныхъ силъ было приказано 9-го мая выступить изъ-подъ Ардагана къ Карсъ-чаю. Съ этою цѣлью войска были раздѣлены на два эшелона. Первый, состоявшій изъ 8 $\frac{1}{4}$ баталіоновъ, 2-хъ сотенъ и 24-хъ орудій, подъ начальствомъ генерала Геймана, при которомъ находился и командующій корпусомъ, выступивъ въ 9 часовъ утра, къ вечеру дошелъ до Келика. На слѣдующій день отрядъ продолжалъ движеніе и, минуя Текешъ, достигъ сѣверо-западныхъ склоновъ Буга-тапы. Затѣмъ 11-го числа, послѣ привала у озера Айгеръ-геля, гдѣ эшелонъ былъ встрѣченъ конно-иррегулярнымъ полкомъ, генераль Гейманъ вступилъ въ лагерь.

За первымъ эшелонномъ, на другой день, прибылъ и второй, подъ начальствомъ генерала Девеля, который и сталъ на лѣвомъ берегу Карсъ-чая, у Шамчауга.

Къ этому остается добавить, что одновременно съ выходомъ

войскъ изъ-подъ Ардагана былъ высланъ, къ сторонѣ Ольты, летучій отрядъ, подъ начальствомъ генераль-маіора Шереметева, состоявшій изъ 4-хъ эскадроновъ драгунъ, 2-хъ сотенъ казаковъ и 2-хъ конныхъ орудій. Генераль Шереметевъ, выступивъ 8-го мая изъ Ардагана, согласно полученной инструкціи, на другой день достигъ Панжрутскаго хребта и занялъ Канлы. Отсюда были высланы небольшія кавалерійскія партіи къ Пеняку, который, равно какъ и Ольту, Турки, при первомъ появленіи нашей кавалеріи, очистили и отступили за Севридагъ.

Выполнивъ свою задачу по развѣдкѣ непріятели къ сторонѣ Ольты, генераль Шереметевъ, 12-го мая, предпринялъ обратное движеніе, а 17-го вступилъ въ Енгикей.

ГЛАВА ТРЕТЬЯ.

Планъ операций главныхъ силъ. — Топографическое описаніе мѣстности, окружающей Карсъ. — Описаніе Карса и отдѣльныхъ его фортовъ. — Оцѣнка оборонительной силы въ ихъ совокупности. — Вооруженіе крѣпости. — Числительность и свойство гарнизона; его духъ. — Различные способы овладѣнія Карсомъ.

На дальнѣйшій образъ нашихъ дѣйствій въ штабѣ смотрѣли различно. Одни, въ томъ числѣ кажется и самъ корпусный командиръ, склонялись къ немедленному движенію за Саганлугъ и къ Эрзеруму, тѣмъ болѣе, что Эриванскій отрядъ, по Алашкертской долинѣ, уже началъ обходное движеніе къ этому городу. Ударъ на Эрзерумъ въ то время представлялъ большія выгоды. Было уже упомянуто, что это былъ центръ организаціи цѣлой новой арміи, и стратегическое значеніе Карса сравнительно съ Эрзерумомъ ничтожно. Обладая Эрзерумомъ, мы владѣли всей страной, съ занятіемъ же Карса мы приобрѣтали только свободу для дальнѣйшихъ дѣйствій. Вся Карская область была и безъ того въ нашихъ рукахъ. Сдача же непріателемъ Эрзерума рѣшала въ то время всю будущность кампаніи. Если Карсъ и держался, то только вслѣдствіе формировація въ тылу, въ Эрзерумѣ, громадной арміи, на которую и возлагалась вся надежда карскаго горнизона. Утратъ Турки эту надежду — исчезъ бы рычагъ сопротивленія.

Сама по себѣ крѣпость Эрзерумъ въ то время не могла представить большаго затрудненія для овладѣнія ею: въ ней тогда было не болѣе 4-хъ таборовъ редифа. Понятно, что числительность гарнизона при нашемъ наступленіи могла увеличиться, такъ-какъ

Мухтаръ-паша имѣлъ возможность отступить въ Эрзерумъ и стянуть туда всѣ свои наличныя войска, расположенныя на пространствѣ отъ Эрзерума до Саганлугскихъ горъ, что вмѣстѣ съ находившимися на правомъ флангѣ составило бы до 17 т. при 28 орудіяхъ (34 бат. и 17 эскадроновъ).

Но, во-первыхъ, быстрымъ движеніемъ, при рациональномъ употребленіи нашей кавалеріи, можно было помѣшать осуществленію подобнаго плана Мухтара-паши, если не всецѣло, то хотя отчасти, а во-вторыхъ, если бы даже всѣ эти силы и удалось муширу собрать въ Эрзерумѣ, то ихъ все-таки было недостаточно для успѣшной обороны такой крѣпости. Кромѣ того, тѣмъ самымъ, что непріятель былъ запертъ и у него отнята самая плодородная и богатая часть его владѣній, мы могли нанести такой сильный ударъ его могуществу, что лишили бы дальнѣйшей его способности организовать оборону.

Правда, Мухтаръ-паша ожидалъ подкрѣпленій, но ожиданія его были тщетны. Его раздоръ съ Измаиль-пашей былъ въ полномъ разгарѣ. Армія его сильно нуждалась какъ въ боевыхъ запасахъ, такъ и въ продовольствіи.

Само собой разумѣется, что выполненіе подобнаго плана возможно было при условіи немедленнаго же, по взятіи Ардагана, быстрого, форсированнаго наступленія по всѣмъ возможнымъ направленіямъ къ Эрзеруму. Каждый день, пропущенный нами, былъ днемъ выигрыша для непріятеля. Въ то время, т. е. вплоть до 20-го мая, Мухтаръ-паша не получилъ въ подкрѣпленіе ни одного солдата, и онъ не въ силахъ былъ выдержать нашего энергическаго наступленія съ трехъ сторонъ: Ардагана, Карса и Баязета. Насколько войска непріятеля въ то время были нерѣшительны, доказываетъ то, что они нигдѣ не показывались, даже не выходили на фуражировки. При такомъ настроеніи, едва ли бы ему удалось оказать серьезное препятствіе нашему наступленію; сомнительно даже собрались ли бы и 50 т. Курдовъ, которыхъ ожидали съ востока? Не надо забывать также и того, что европейская непріятельская армія черпала свои силы частью и изъ Малой Азіи, и что со взятіемъ Эрзерума этотъ источникъ прекращался.

Затѣмъ осада Карса могла насъ задержать довольно долго.

Быстрый успѣхъ, на который рассчитывали при тогдашнихъ условіяхъ, былъ лишь гадателенъ, а затрачивая время на взятіе крѣпости, мы давали возможность неприятелю сформировать новую армію, которая могла вырвать у насъ побѣду.

Такимъ образомъ, при составленіи нами первоначальнаго плана были приняты въ расчетъ всѣ высказанныя здѣсь соображенія, но неожиданно быстрое паденіе Ардагана поколебало рѣшимость корпуснаго командира продолжать операцію, не испросивъ указаній у главнокомандующаго.

Его Высочество въ то время, задержанный отступленіемъ г. Кравченко отъ Сухума и вспыхнувшимъ въ Абхазіи возстаніемъ, не могъ принять непосредственнаго участія въ военныхъ совѣтахъ и предоставилъ все дѣло на отвѣтственность корпуснаго командира и подчиненныхъ ему генераловъ.

Великій Князь поставилъ военному совѣту 3 вопроса: 1) можно ли одновременно начать осаду крѣпости и выступить противъ Мухтара-паши за Саганлугъ; 2) если нельзя, то слѣдуетъ ли заняться осадой, не обращая вниманія на Мухтара-пашу, и 3) или, оставивъ осаду, не приступая къ ней, выступить противъ Мухтара-паши?

Отвѣтъ послѣдовалъ: 1) что одновременно осаждать Карсъ и выступить противъ Мухтара нельзя по недостатку наличныхъ силъ, 2) оставлять осады не слѣдуетъ, такъ-какъ она навѣрное увѣнчается успѣхомъ; слѣдовательно, необходимо къ ней приступить самымъ энергичнымъ образомъ, не обращая вниманія на дѣла за Саганлугомъ. Однимъ изъ энергичныхъ и авторитетныхъ защитниковъ этого мнѣнія былъ генералъ-лейтенантъ Гейманъ. Его же слово должно было имѣть большое значеніе, частью по испытанной его храбрости, частью по своему положенію, какъ чловѣка, поставленнаго въ роль руководителя и совѣтника малоопытныхъ и малоиспытанныхъ въ бояхъ начальниковъ.

Вообще же сторонники осады Карса руководствовались слѣдующими соображеніями:

Взять крѣпость казалось пустякомъ, и притомъ очень соблазнительнымъ; кромѣ того, оперируя подъ Карсомъ, мы обезпечивали себѣ операціонную линію для дальнѣйшихъ нашихъ дви-

женій; слѣдовательно, не приходилось оглядываться назадъ, мы могли быть покойны за нашъ тылъ и значительно сокращали путь и время подвоза къ намъ всего необходимаго.

Выгоды эти возрастали въ особенности, если Карсъ скоро сдастся; тогда мы еще имѣли время приступить къ выполнению первоначальнаго плана. Между прочимъ было высказано и то, что при движеніи за Саганлугъ необходимо было оставить подъ Карсомъ часть войскъ, а въ нашемъ распоряженіи было всего 2 дивизіи пѣхоты; слѣдовательно, оставить бригаду было мало, двинуться же съ одной дивизіей было рисковано. Кромѣ того, находили, что доставка продовольствія и боевыхъ припасовъ изъ Александрополя подъ Эрзерумъ, вслѣдствіе плохой организаціи перевозочныхъ средствъ, интендантскихъ безпорядковъ и отсутствія дорогъ, была не обезпечена.

При такихъ условіяхъ первоначальный нашъ планъ гибнулъ въ самомъ его корнѣ. Затѣмъ, остановившись на второмъ планѣ, необходимо было немедленно же приступить къ осадѣ. Были вдругъ затребованы всѣ парки съ снарядами и орудія, для быстрой ихъ доставки подъ Карсъ, т. е. было затребовано все то, чего, какъ оказалось, у насъ не было подъ рукою. Это обстоятельство уже окончательно измѣняло новый планъ и безвозвратно губило первый. Если еще и была тѣнь надежды, что Карсъ скоро будетъ взятъ немедленнымъ открытіемъ осадныхъ дѣйствій и мы будемъ въ состояніи двинуться далѣе, то теперь, при неизвѣстности, когда боевой комплектъ прибудетъ, оставалось подчиниться случаю. Г. Зыковъ, въ своей «Исторіи войны въ Азіатской Турціи», указываетъ на то, что осадная артиллерія была уже въ это время въ Кюрюкъ-дара. Между тѣмъ положительно извѣстно, что тамъ было лишь нѣсколько орудій 9-ти и 4-фунтовыхъ, въ общемъ не болѣе 15—20, да и тѣ были разставлены по батареямъ кюрюкъ-даринской укрѣпленной позиціи. Что же касается до продуктовъ продовольствія, то туда дѣйствительно свозился фуражъ и сухари небольшими верблюдскими транспортами, но въ очень незначительномъ количествѣ. А снарядовъ было такъ мало, что у стоявшей тамъ же 6-й батареи к. г. а. б. былъ отобранъ почти весь комплектъ для 4-фунт. пушекъ и отсутствіе таковыхъ для 9-фунтовыхъ было предметомъ сильнаго безпокойства сначала полков. Бульмеринга, потомъ полков. Зеземана, а

въ концѣ полковника Ковторадзе, командира Дербентскаго полка, назначеннаго начальникомъ кюрюкъ-даринскаго поста. Это впрочемъ подтверждается и самимъ г. Зыковымъ, который далѣе говоритъ, что осадная артиллерія «по мѣстнымъ условіямъ» могла прибыть къ Карсу не ранѣе 23-го мая. Но мѣстныя условія были превосходныя, дорога ровная, широкая, отъ Кюрюкъ-дара до Займа не болѣе 15 верстъ, въ окрестностяхъ богатыя деревни, обильныя перевозочными средствами. Такъ-что, при правильной и умѣлой организаціи транспортовъ, если бы «все» было на лицо, возможно было перевезти къ мѣсту въ одинъ день; но горе заключалось въ томъ, что на лицо почти ничего не было. Нужно было ждать и терять время.

И такъ, остановившись на мысли сначала овладѣть Карсомъ и будучи поставленнымъ въ необходимость ожидать подвоза осадныхъ парковъ, штабъ дѣйствующаго корпуса рѣшилъ обложить крѣпость. Къ этому отчасти побуждали свѣдѣнія, полученныя отъ лазутчиковъ, о томъ, что въ Карсѣ ожидаютъ значительный транспортъ съ съѣстными припасами, а также и необходимость противодѣйствія попыткамъ саганлугской арміи соединиться съ гарнизономъ крѣпости. Обложеніе Карса было предположено произвести съ двухъ сторонъ: съ южной и сѣверной.

Для болѣе точной оцѣнки послѣдующихъ дѣйствій нашихъ войскъ подъ Карсомъ, необходимо прежде ознакомиться какъ съ топографическимъ свойствомъ мѣстности, окружающей Карсѣ, такъ и съ силою его фортовъ, составляющихъ въ совокупности крѣпость-лагерь.

Весь театръ нашихъ военныхъ дѣйствій, такъ сказать, Анатолія, на площади въ 149,143 кв. вер., обнимала два пашалыка— *Эрзерумскій* и *Трапезундскій*.

Все это пространство перерѣзано горами, узелъ которыхъ составляетъ гора *Бингель* или *Бингельдагъ*, находящаяся верстахъ въ 90 отъ Эрзерума. Къ сѣверу отъ Бингель идутъ двѣ горныя системы, одна къ *Ахалцыху*, другая къ горѣ *Перлидагъ*. Этими системами вся Анатолія раздѣляется на 3 части: Черноморскую, Каспійскую и Персидскую, по имени морей, бассейнами которыхъ онѣ служатъ.

Самый главный изъ этихъ отдѣловъ есть *Каспійскій*, который представляется въ видѣ трехугольника, вершину котораго составляетъ г. *Эрзерумъ*, а основаніемъ ему служитъ русско-турецкая граница отъ г. *Талижури* и Аджарско-Ахалцыхскаго хребта до г. *Перлидага*. Съверо-западную сторону этого трехугольника составляютъ хребты горъ: *Девебойнъ*, *Каргабазаръ*, *Киренченли*, *Саганлугъ*, *Камлидагъ* (тепе) и *Аджарскія*.

Южную сторону—хребты горъ *Казбегъ-дагъ*, *Шеріанъ-дагъ* и *Коса-(Ачей) дагъ*.

Отъ вершины къ основанію трехугольникъ этотъ прорѣзывается 3 системами рѣкъ: *Куры*, *Карсъ-чая* и *Аракса*, водораздѣлами которыхъ служатъ хребты, между 1-й и 2-й *Козиль* и *Кысыръ-дагъ*, между 2-й и 3-й горы *Саганлугскія* и *Карадахъ*.

Средняя высота этихъ горъ отъ 8—10 т. фут. Горы скалисты, нѣкоторыя покрыты густымъ лѣсомъ, нѣкоторыя безлѣсны. Ихъ долины, напротивъ, представляютъ рѣзкую противоположность. Онѣ богаты растительностью, преимущественно травами, отлично орошаемы естественно, а мѣстами и искусственно. Урожай превосходны. Вслѣдствіе чего, сельско-хозяйственные продукты необычайно дешевы и ихъ имѣются громадныя запасы во всѣхъ деревняхъ, но преимущественно скрыты въ подземельяхъ отъ взоровъ любопытныхъ турецкихъ чиновниковъ.

Чтобы составить себѣ понятіе о богатствахъ этой страны, стоитъ только указать на то, что турецкое правительство передъ войной закупало и реквизирировало громадныя запасы фуража и хлѣба у жителей, и тѣмъ не менѣе у нихъ оставалось еще столько, что они могли кормить всю нашу армію въ продолженіе цѣлой кампаніи. Хотя провіантъ и фуражъ подвозилсъ и съ нашей границы, но въ очень незначительномъ количествѣ сравнительно съ потребленіемъ, и по окончаніи кампаніи въ Александрополѣ оказался баснословно громадный продовольственный запасъ, который, въ ожиданіи доставки на линію, не былъ тщательно укрытъ, и большая его часть погибла отъ подмочки или гнили.

Цѣна на фуражъ въ началѣ открытія кампаніи была слѣдующая: самара ячменя (16 мѣръ) стоила 4 рубля, хурушъ сѣна (слишкомъ пудъ) отъ 1—3 коп. Населеніе вообще было

очень зажиточное. У каждаго жителя было не менѣе 4 головъ скота. Намъ говорили, что до открытія военныхъ дѣйствій у самаго бѣднаго было не менѣе 10—20, а 30 головъ для хозяина зажиточнаго было не рѣдкость.

Населеніе долинъ довольно густо и обитаемо мирными жителями; горы же почти не заселены, и въ нихъ гнѣздяты болѣе дикія народности: Курды, Корюпахи и Осетины.

Дорогъ вообще очень мало, а хорошихъ совсѣмъ нѣтъ. Онѣ пролегаютъ преимущественно по долинамъ, а черезъ горы можно съ успѣхомъ перебраться только верхомъ, да въ хорошую погоду на арбахъ, а въ сырое время проѣзда нѣтъ. Въ каспійскомъ отдѣлѣ только 3 города: *Ардаганъ*, *Карсъ* и *Кагызманъ*, первый въ долинѣ Буры, второй въ долинѣ Барсъ-чая, а третій Аракса.

Изъ Карса къ нашимъ предѣламъ проходили слѣдующія дороги: 1) чрезъ селенія Меликей, Джадара, Кочкей, Джелабъ - чечутскую переправу, къ Бендевану; 2) чрезъ Паргетъ, Палдырванъ, Кизильчахъ-чахъ, Караглисъ къ бывшему Арпачайскому посту; 3) чрезъ Суботанъ, Пирвали, Башъ-Шорагель къ Баяндуру, и, наконецъ, 4) чрезъ Базарджикъ, по южному склону Аладжи, на Дигоръ къ Камбинскому посту.

Эрзерумъ находится отъ Карса верстахъ въ 200 и соединяется съ Карсомъ нѣсколькими дорогами, о которыхъ уже было сказано *). Затѣмъ отъ Эрзерума идутъ: 1) большая транзитная дорога на Баязетъ и далѣе въ Персію къ Тавризу; длина этого пути 281 верста; 2) черезъ Хнысъ-кала и Мушь въ Батлисъ, 3) на Эрзинжанъ, 4) на Карсъ, въ Батумъ, на Ольты въ Ардаганъ и 5) на Трапезундъ, единственное шоссе въ краѣ—длиной въ 280 верстъ, удобное въ хорошую, сухую погоду и почти непроходимое въ дурную.

Городъ и крѣпость *Карсъ* лежатъ въ 72 верстахъ отъ нашего уѣзднаго города Александрополя въ плодородной долинѣ рѣки *Карсъ-чая*, на главномъ транзитномъ пути *Эрзерумъ*, *Эриванъ*, *Тифлисъ*.

Мѣстоположеніе города весьма красивое. Онъ и предмѣстья

*) Смотри стр. 64.

его тѣсняется амфитеатромъ по западному, южному и восточному склонамъ довольно высокой горы, перерѣзанной съ юго-запада на сѣверо-востокъ рѣкою Карсъ-чаемъ.

Въ предѣлахъ города рѣка эта дѣлаетъ 3 замѣтные загиба и тянется на 1,100 саж. Она беретъ начало въ Саганлугскихъ горахъ и имѣетъ довольно быстрое теченіе. На протяженіи 450 сажень она течетъ въ сѣверномъ направленіи, разливаясь на нѣсколько притоковъ, и образуетъ большіе и нѣсколько малыхъ острововъ. Далѣе на протяженіи 200 сажень она образуетъ излучину, протекая сперва на западъ, а потомъ постепенно склоняясь на востокъ, и въ этомъ направленіи черезъ 450 сажень выходитъ изъ города. Берега ея въ предѣлахъ городской черты очень круты. На востокъ отъ излучины расположены на высокомъ холмѣ городъ и его предмѣстья. Южнѣе города находится предмѣстье *Орта-кати*, восточнѣй предмѣстье *Байрамъ-наши*, а на западъ отъ города и перваго предмѣстья, на лѣвомъ берегу рѣки узкой полосой растянлось предмѣстье *Темуръ-наши*.

Находясь вблизи нашей границы, среди богатыхъ полей, съ избыткомъ вознаграждающихъ трудъ земледѣльца, въ превосходныхъ климатическихъ условіяхъ, при удобствѣ приспособить къ оборонѣ, городъ Карсъ пріобрѣлъ давно торговое значеніе, а при нашихъ частыхъ войнахъ съ Турціей сдѣлался вскорѣ перво-классною крѣпостью, которая почти во всѣхъ войнахъ нашихъ служила намъ серьезнымъ препятствіемъ на пути къ центру мало-азійскаго могущества Турокъ—къ Эрзеруму. Карсъ ведетъ торговлю съ Россіей, Персіей и Турціей.

Изъ Россіи онъ получаетъ: кофе, сукно, шелкъ, русскій холстъ, ситець, ромъ, вино, балыкъ, нефть, ковры, войлоки, кожи, жернова и лошадей.

Изъ Эривани—сахаръ, шелковыя, шерстяныя и бумажныя матеріи, хлопчатую бумагу, сарацинское пшено, простой курительный табакъ, сухіе и свѣжіе плоды, мыло, краски.

Изъ Ахалмыха—воскъ, медь, посконный холстъ, фругты, строевой лѣсъ.

Изъ Эрзерума—сукно, парчи, оружіе, порохъ, табакъ, шелковыя и шерстяныя издѣлія.

Изъ Персіи товары шли прямо на Эрзерумъ, гдѣ они оплачивались большой пошлиной въ пользу наши, а затѣмъ уже въ Карсъ.

Изъ Карса вывозятся хлѣбъ, соль и отчасти дерево (изъ-за Саганлуга).

Турки оцѣнили важное для нихъ значеніе этой крѣпости и съ помощью Англичанъ превратили ее въ неприступныя твердыни, грозныя и по виду, и по значенію. Но твердыни эти всякій разъ уступали усиліямъ нашихъ храбрыхъ войскъ. Въ 1828 г. Карсъ бралъ Паскевичъ, въ 1855 г. Муравьевъ, въ 1877 г. генералы Лорисъ-Меликовъ и Лазаревъ.

Самый городъ расположенъ *), какъ мы уже говорили, на южной покатости горы, на высококомъ гребнѣ которой находится очень древняя цитадель. Цитадель эта, подъ названіемъ *Ичь-Кала*, тянется на 130 сажень и состоитъ изъ высокой кирпичной съ каменнымъ основаніемъ стѣны, длинная сторона которой, къ городу, имѣетъ очертаніе входящаго тупаго угла, а противоположная, примыкающая къ обрыву рѣки Карсъ-чая, имѣетъ видъ прямой линіи.

Съ запада и съ сѣвера отъ цитадели находится совершенно отвѣсная скала; со стороны города скатъ очень крутой, по которому и пролегаетъ единственная дорога, соединяющая цитадель съ городомъ.

Затѣмъ, самый городъ окруженъ сплошной каменной стѣной. Какъ цитадель, такъ и эта стѣна, приспособлены къ ружейной и артиллерійской оборонѣ. Въ свое время эта оборона была вполне достаточна и довольно хорошо охраняла городъ, какъ отъ неожиданныхъ нападений кочующихъ хищниковъ, такъ и отъ болѣе или менѣе серьезной осады. Но время, какъ извѣстно, положило свою печать и на способъ обороны. Впослѣдствіи, соотвѣтственно требованіямъ военнаго искусства, Англичане уже вынесли всю оборону далеко за стѣны города, укрѣпили почти все холмы и возвышенности, его окружающія, построили множество новыхъ укрѣпленій, соединили все это траншеями и такимъ образомъ значительно рас-

*) Планы №№ 1-й и 2-й.

ширили оборонительную способность города. Къ послѣдней 1877—1878 гг. кампаніи сущность оборонительной системы осталась та же, но мѣстами она пополнена, усилены верки, ихъ профили, построены батареи, и т. д.

Изъ приведеннаго краткаго очерка положенія Карса легко придти къ заключенію, что городъ этотъ съ его естественною и искусственною оборонами нельзя назвать крѣпостью или укрѣпленнымъ лагеремъ. Вотъ почему Карсъ получилъ названіе крѣпости-лагеря, т. е. среднее между крѣпостью и укрѣпленнымъ лагеремъ.

Въ этомъ еще болѣе можно убѣдиться, если на Карсъ посмотрѣть отъ Александрополя и представить себѣ обширную равнину въ поперечникѣ версть 20, которую пересекаютъ нѣсколько почти параллельныхъ и неравной высоты горъ: верстахъ въ 8-ми отъ правой цѣпи и верстахъ въ 10-ти отъ лѣвой мы найдемъ особую группу холмовъ, въ центрѣ которыхъ и помѣщается городъ Карсъ, а вся эта группа приурочена нашими друзьями Англичанами къ оборонѣ и составляетъ такъ называемую крѣпость Карсъ.

Выносъ обороны за стѣны города конечно представляетъ выгоды и находится въ прямой зависимости отъ вооруженія противника, но имѣетъ за собой тотъ недостатокъ, что требуетъ для обороны значительно большихъ силъ. Передъ кампанію 1854—55 годовъ были приняты въ расчетъ гладкостѣнные орудія, и дѣйствительно намъ извѣстно, что въ эту кампанію снаряды изъ нашихъ орудій не долетали до города, слѣд. разстояніе внѣшнихъ укрѣпленій отъ послѣдняго какъ нельзя болѣе удовлетворяло требованію времени. Въ послѣднюю же кампанію, со введеніемъ дальнобойныхъ орудій, разстояніе это уже было недостаточно, городъ можно было сильно бомбардировать, и Турки уже во время нашихъ осадныхъ дѣйствій замѣтили этотъ недостатокъ и на сколько было возможно старались его исправить. Съ этою цѣлью они заняли впереди Обсерваціонную гору и выдвинули сильныя батареи. Но въ дальнѣйшемъ своемъ желаніи они были стѣснены недостаткомъ силъ. Для одной обороны всѣхъ верковъ имъ было необходимо не менѣе 25 т., кромѣ резервовъ. У нихъ, какъ мы знаемъ, было всего сначала

20 т., а потомъ не болѣе 15 т., не считая жителей. Имѣя въ виду, что въ резервъ необходимо было оставить по крайней мѣрѣ 5 т., они для обороны всѣхъ верховъ могли слѣд. располагать не болѣе 10 т. человѣкъ. Обращаясь затѣмъ къ частному описанію отдѣльныхъ группъ фортовъ и ихъ совокупности, мы видимъ, что Карсъ на *правомъ берегу* р. Карсъ-чая окруженъ тремя выдающимися группами холмовъ, называемыми *Карадахскими* и служащими продолженіемъ гребня, на западной оконечности котораго построена цитадель. Холмы эти тянутся узкою полосой по берегу рѣки, текущей въ этомъ мѣстѣ съ запада на востокъ. Затѣмъ на высотѣ восточной оконечности предмѣстья *Вайрамъ-паши* рѣка дѣлаетъ крутой поворотъ на сѣверъ и въ томъ же направленіи заворачиваетъ и сѣверный край *Карадахскаго* гребня, между тѣмъ какъ южный его край продолжаетъ идти въ первоначальномъ своемъ направленіи, вслѣдствіе чего въ этомъ мѣстѣ образуется значительная возвышенная площадь, съ постепеннымъ паденіемъ къ сѣверо-востоку.

Независимо отъ Карадахскихъ высотъ, на правомъ берегу тянутся двѣ группы холмовъ *Шорахскіе* и *Чахмахскіе*; они служатъ продолженіемъ *Чолгаурскихъ* горъ, лежащихъ на сѣверо-западъ отъ Карса.

Шорахскія горы или Шорахское плато начинается не въ дальнемъ разстояніи отъ лѣваго берега Карсъ-чая, верстахъ въ 3 выше Карса, и тянется къ селеніямъ *Масадъ* и *Чахмахъ*. Сѣверная часть этого плато, находящаяся между оврагами того же названія, какъ и эти селенія, представляетъ самое возвышенное мѣсто и носитъ у насъ названіе *Баши-бузукской горы*.

Впередн этихъ горъ лежатъ нѣсколько возвышенностей, некомаандующихъ ими и носящихъ названіе Мухи, Лорисъ-Меликова, Обсерваціонной. Съ послѣдней г. Муравьевъ наблюдалъ за ходомъ неудавшагося штурма 1855 г.

Чахмахскія горы тянутся отъ Чахмахскаго оврага на сѣверо-востокъ и упираются въ рѣку Карсъ-чай въ 1,200 саж. ниже города. Онѣ прикрываютъ городъ съ сѣверной стороны и сѣверо-западной. По высотѣ своей онѣ самыя низкія изъ окружающихъ Карсъ и наиболѣе доступныя для атаки.

Сообразно этому дѣленію горъ, и укрѣпленія Карса дѣлятся на укрѣпленія праваго и укрѣпленія лѣваго берега.

Укрѣпленія праваго берега рѣки, занимая возвышенныя и низменныя мѣста, могутъ тоже раздѣлиться на двѣ части, нагорныхъ и равнинныхъ.

Изъ нагорныхъ, на отрогѣ, тянущемся къ сѣверу, построены обширный отдѣльный фортъ съ бастіонами сильной профили. Среди же форта возвышается редутъ.

Укрѣпленіе это называется *Арабъ-табіе*. Оно неправильной фигуры, съ горжи замкнуто каменной казармой. Лѣвый фасъ его примыкаетъ къ крутому и неудобному для эспланады берегу р. Карсъ-чая. Берегъ въ этомъ пунктѣ командуетъ всей окружающей мѣстностью. Фасъ этотъ служитъ для обстрѣливанія долины рѣки и для перекрестной обороны двухъ фортовъ, находящихся на противоположномъ берегу: *Инглиза* и *Мухлиса*. Фронтъ укрѣпленія, равно какъ и его правый фасъ, усиленный придаточнымъ валомъ, сооруженнымъ впереди и параллельно, служитъ для обстрѣливанія долины со стороны *Меликіой*. Валъ этотъ построенъ изъ привозной земли и обнесенъ гласисомъ, приспособленнымъ къ ружейной и артиллерійской оборонамъ.

По возвышенному положенію своему, укрѣпленіе это почти недоступно дѣйствию атакующаго съ сѣверной стороны, тогда какъ огонь форта поражаетъ подступы его.

Размѣры профили: высота главнаго вала . . .	12	фут.
толстота главнаго вала . . .	40	»
придаточнаго	37	»
ширина	32	»

Рва передъ собой не имѣетъ. Устроены траверсы и бонеты. Пороховой погребу помѣщается подъ оконечностью праваго фаса главнаго вала.

Линія огня по главному валу длиной 606 шаговъ.

» » по придаточному 312 »

Первоначальное его вооруженіе неизвѣстно, а впоследствии достигло до 12 орудій.

Укрѣпленіе восточнаго отрога, извѣстнаго подъ названіемъ *Карадаха*, состоитъ изъ обширнаго шанца, занимающаго самую вер-

пину горы. Въ 1828 году здѣсь былъ возведенъ грозный редутъ, который былъ взятъ Муравьевымъ, бывшимъ тогда командиромъ гренадерской бригады. Онъ обстрѣливаетъ всю прилежащую равнину и сосѣдніе ему форты: *Арабъ-табіе* и *Хафисъ-пашу*.

Укрѣпленіе это состоитъ: а) изъ главнаго вала, имѣющаго начертаніе восходящаго, срѣзаннаго въ вершинѣ остраго угла, б) двухъ придаточныхъ валовъ, в) возвышенной батареи *Зіаретъ*, находящейся въ тылу главнаго вала, г) оборонительной казармы, замыкающей горжу укрѣпленія, и д) гласиса, приспособленнаго къ артиллерійской и ружейной оборонамъ.

Отъ *Зіаретъ-табіе*, внизъ, по уступамъ горы сдѣланы ложементы, къ коимъ доступъ затрудненъ крутизною и большими камнями, торчащими выступами по всему скату. Рва у *Карадахъ* нѣтъ.

Размѣръ профили: высота бруствера отъ 9—12 фут.
толстота 21—24 »

Батарея *Зіаретъ* расположена на каменномъ квадратномъ фундаментѣ въ 21 футъ высоту. Сторона квадрата 65 шаговъ.

Пороховыхъ погребовъ въ фортѣ имѣется 3, одинъ расходный и два запасныхъ.

Вообще, какъ первое, такъ и второе изъ этихъ нагорныхъ укрѣпленій, представляютъ скорѣй высокія, скалистыя горы, приспособленныя къ оборонѣ. Въ послѣднемъ укрѣпленіи брустверы насыпаны изъ привозной земли и сооружены прочно, красиво и крайне цѣлесообразно.

Эспланада на Карадахъ возможна только съ тыла; съ фронта и фасовъ онъ опускается совершенно отвѣсной скалой. Положеніе его командующее всѣмъ правымъ берегомъ.

Вооруженіе не многочисленное, но самое совершенное и сильное.

На *Карадахскомъ* укрѣпленіи стояло до 16 орудій, а на *Зіаретѣ* одна 6-ти-дюймовая наръзная стальная пушка. Большая Ардаганская дорога, пролегая черезъ Заимъ, идетъ къ южной подошвѣ Карадахъ, но есть и кратчайшій путь—это по сѣдловинѣ, раздѣляющей два отрога Карадахскихъ горъ; затѣмъ, переваливъ черезъ Карадахъ, дорога направляется позади укрѣпленій.

Арабъ-табіе соединяется съ Зіаретъ-табіе посредствомъ длиннаго ложементъ, такъ-что атакующій, который бы покусился пройти ардаганскимъ кратчайшимъ путемъ, неминуемо подвергнулъ бы себя перекрестному ружейному и артиллерійскому огню во фронтъ изъ ложементъ и въ оба фланга съ Арабъ-табіе и Карадаха.

Отъ южной подошвы *Карадахи* начинается обширная безводная равнина, простирающаяся на востокъ къ сторонѣ Александрополя, а на югъ до горъ, которыя тянутся отъ Саганлугскаго хребта по лѣвому берегу Аракса. Равнина эта пересѣкается въ иныхъ мѣстахъ возвышеніями, изъ которыхъ замѣчательны двѣ какъ бы сторожевыя горы, *Большія* и *Малыя Ягны*, отдѣльно возвышающіяся верстахъ въ 9—10 отъ Карса.

На этой равнинѣ, начиная отъ Карадаха и вплоть до праваго берега рѣки, въ разстояніи одной версты отъ города, былъ устроенъ обширный укрѣпленный лагерь, состоявшій изъ 3 неправильныхъ фасовъ.

Смотря отъ крѣпости, лѣвый фасъ, обращенный къ востоку, упирался лѣвой оконечностью въ крутизны Карадаха и состоялъ изъ нѣсколькихъ редутовъ, между собой связанныхъ траншеями, среди которыхъ возвышается такъ называемый *Култукъ-табіе*, имѣвшій прямое назначеніе обстрѣливать большую Ардаганскую дорогу и защищать весь лѣвый фасъ лагеря.

Правый флангъ этого фаса упирался въ сильный возвышенный сомкнутый фортъ *Хафисъ-нашу*, построенный на лѣвомъ исходящемъ углу лагеря. Онъ обстрѣливалъ всю равнину, лѣвый, средний и передній фасы лагеря. Фортъ этотъ лежитъ въ 810 шагахъ отъ Карадаха и имѣетъ начертаніе правильнаго бастионнаго фронта съ траверсами по главному валу и прикрытому пути. Размѣръ его: длина наружнаго бока 114 сажень, высота бруствера 9 фут., толстота 21 футъ.

Выходъ изъ укрѣпленія расположенъ подъ куртеной фронта, обращеннаго къ городу. Въ 100 саженьхъ впереди юго-восточнаго бастиона расположена батарея *Ахали*, имѣющая фасы длиною въ 33 сажени.

Внутри укрѣпленія каменная казарма и расходный пороховой погребъ. Длина линіи огня главнаго вала 1,782 шага.

На правой оконечности средняго фаса укрѣпленнаго лагеря возвышается укрѣпленіе *Канлы-табіе*, къ которому примыкалъ лѣвый флангъ праваго фаса, обращеннаго къ юго-западу. Онъ находится въ 1,330 саженьяхъ отъ Хафиса и состоитъ изъ 3 отдѣльныхъ укрѣпленій: двухъ четырехъ-угольныхъ редутовъ и редута, имѣющаго видъ замкнутаго съ горжи казармой люнета, съ придаточной постройкой бастионнаго начертанія съ рavelинами. Всѣ укрѣпленія обнесены общимъ ровомъ. На прикрытомъ пути траверзы. Расходные погреба расположены въ люнетѣ.

Размѣры профили: главнаго люнета

высота бруствера	26	фут.
толстота »	24	»
ширина » съ банкетомъ	42	»
верхняя ширина рва	54	»
глубина рва	6	»

Профиль редутовъ и другихъ придаточныхъ укрѣпленій значительно слабѣе.

Длина всей линіи огня 2,163 шага.

Орудій 17-ть.

Послѣднее равнинное укрѣпленіе *Сувари-табіе*, прикрывающее лагерь и доступъ къ городу, значительно подано назадъ и находится у самаго праваго берега рѣки. Сувари находится въ 725 саженьяхъ отъ Канловъ. Оно только что было окончено постройкой и принадлежало къ числу сильнѣйшихъ укрѣпленій Карса. Его назначеніе обстрѣливать русло рѣки Карсъ-чая, дать перекрестную оборону Канламъ и защищать тылъ укрѣпленнаго лагеря.

Вооруженіе 4 орудія.

Всѣ эти равнинныя укрѣпленія имѣли назначеніе прикрывать нижній лагерь, а также и *подступы* къ городу или, правильнѣй, къ предмѣстьямъ *Орта-капи* и *Байрамъ-паши*. Самое высокое изъ нихъ Хафисъ-паша, затѣмъ Сувари и потомъ уже Канлы. Всѣ они построены на возвышенностяхъ, связаны между собою траншеями полигональнаго начертанія, среди которыхъ были выстроены батареи для полевыхъ орудій.

Вблизи за среднимъ и правымъ фасадами этой оборонительной линіи были сдѣланы во многихъ мѣстахъ отдѣльные ложементы, составлявшіе какъ бы вторую линію.

Третью же линію составляли 4 люнета, соединенныхъ куртiнами и примыкавшихъ къ предмѣстью *Орта-капи*.

Мы не можемъ сказать, входили ли эти укрѣпленія въ планъ обороны, такъ-какъ артиллерійски они не были вооружены и уже по взятіи Карса оказались какъ бы заброшенными. Между равнинными укрѣпленіями въ траншеяхъ и на батареяхъ находилось 81 полевое орудіе. По крайней мѣрѣ, такъ оказалось по взятіи крѣпости. Къ началу же нашей блокады, едва ли тамъ было это количество орудій. Подступъ ко всѣмъ укрѣпленіямъ охранялся волчьими ямами, сдѣланными впрочемъ на скорую руку.

Разсматривая равнинныя укрѣпленія въ совокупности, легко видѣть, что они составляли превосходную оборону города, но вмѣстѣ съ тѣмъ ихъ протяженіе не соответствовало силѣ гарнизона.

Затѣмъ подступы съ этой стороны къ городу представляли большія затрудненія, хотя въ то же время, по овладѣніи ими, атакующій пріобрѣталъ больше шансовъ на дальнѣйшій успѣхъ, чѣмъ при атакѣ какихъ либо другихъ укрѣпленій Карса, такъ-какъ по овладѣніи равнинными укрѣпленіями, городъ терялъ возможность оказать сопротивленіе, чего штурмующій не достигалъ по овладѣніи другими укрѣпленіями.

Затруднительность приближенія къ этимъ укрѣпленіямъ заключается главнымъ образомъ въ отсутствіи естественныхъ закрытій, на протяженіи нѣсколькихъ верстъ, передъ фронтами, подъ прикрытіемъ которыхъ возможно бы было, до момента начатія штурма, скрытно подойти.

Теперь обратимся къ разсмотрѣнію укрѣпленій лѣваго берега рѣки *Карса-чая*.

Главная оборона Карса на лѣвомъ берегу рѣки состояла изъ двухъ отдѣльныхъ фортовъ. Одинъ изъ нихъ, подъ названіемъ *Чимъ-(Чангалъ) табіе*, находится на нижнихъ уступахъ высотъ, спускающихся въ этомъ мѣстѣ покато къ рѣкѣ. Онъ построенъ изъ привозной земли очень тщательно, имѣетъ форму люнета съ

нѣсколькими бастіонами и прямое его назначеніе: обстрѣливать Карсъ-чай вверхъ по руслу его, укрѣпленный лагерь праваго берега и тылъ Сувары, прикрывать форштадтъ *Темуръ-паша*. Построенъ на горѣ, командующей Сувары, съ тыла почти недоступенъ, вслѣдствіе скалистаго крутаго подъема и возможности ружейной обороны со стороны предмѣстья. Вслѣдствіе каенистаго грунта, *Чимъ* рва не имѣеть и приспособленъ къ двухъярусной оборонѣ. Въ 57 шагахъ передъ брустверомъ насыпанъ гласисъ. Мѣстность, впереди лежащая, совершенно открыта. Укрѣпленіе доступно для обстрѣла атакующимъ съ близлежащихъ высотъ.

На лѣвомъ флангѣ подъ брустверомъ находится сводчатый по-роховой погребъ.

Размѣръ профили: высота бруствера отъ .	10—12	фут.
» » толстота	18	»
Длина линіи огня	415	шаговъ.

Другой фортъ, подъ названіемъ *Вели-паша*, въ прежнее время, Англичанами, по имени строителя, назывался *Лекъ-табіе*. Онъ лежитъ въ 575 саженьяхъ отъ Чима и въ 415 отъ цитадели. Три фаса его имѣють бастіонное начертаніе, четвертый, обращенный къ цитадели, замкнутъ каменной казармой и оборонительной стѣнкой. Бастіоны безъ рavelиновъ. Гласисъ приспособленъ къ артиллерійской и оружейной оборонамъ. Вообще фигура его неправильная. Ровъ глубиной 7 и шириной 9 ф., но передъ лѣвымъ флангомъ его нѣтъ. Въ нѣкоторыхъ мѣстахъ эскарпъ и даже часть вала одѣты камнемъ, такъ-что укрѣпленіе это сильнѣй прочихъ, ближе подходило къ постройкамъ долговременнымъ, чѣмъ временнымъ и могло вмѣщать въ себѣ слишкомъ 2,000 гарнизона. Оно имѣло противъ своего главнаго въѣзда со стороны Карса мостъ черезъ ровъ. Въ прежнее время на лѣвомъ фасѣ его былъ еще построенъ деревянный блохгаузъ.

Фортъ этотъ хорошо вооруженъ орудіями большаго калибра. Положеніемъ своимъ онъ прикрывалъ, какъ главную дорогу, поднимающуюся изъ предмѣстья Темуръ-паша на Чахмахскія высоты, такъ и опускающіяся по каенистымъ берегамъ ущелья тропинки, которыми лѣвый берегъ рѣки сообщается съ Карадахскими высо-

тами. Въ этомъ мѣстѣ лѣвый берегъ ущелья возвышеннѣе праваго и цитадели, почему съ этого пункта легко можно артиллеріей разрушить послѣднюю, равно и дѣйствовать по городу. Укрѣпленіе Вели-паши-табіе достигало выстрѣлами своими Шорахскихъ высотъ и тыла *Тохмаса*, обстрѣливало сѣверную покатость Чахмахскихъ высотъ и обороняло дорогу, ведущую по оврагу къ селенію *Чахмахъ*, гдѣ соединялись два пути, одинъ изъ Ардагана, а другой изъ Ольты.

Отъ этого укрѣпленія тянулась къ сѣверо-востоку версты на $1\frac{1}{2}$ линія, которая упиралась правымъ флангомъ въ каменный обрывъ р. Карсъ-чая и обстрѣливалась, какъ уже выше сказано, съ противоположнаго берега фортомъ Арабъ-табіе. Линія эта состояла изъ невысокаго вала, перемежавшагося нѣсколькими выходящими углами и редутами, вооруженными артиллеріей. Изъ нихъ ближайшій къ Вели-паша назывался *Блюмъ-паша*; слѣдующее, находящееся въ 80 саженьяхъ отъ послѣдняго, носило названіе *Инглизъ-паша*. Оба эти укрѣпленія предназначены для обстрѣливанія подступовъ по Чахмахскому оврагу со стороны впереди лежащаго укрѣпленія Лазъ-тапеси, а также слѣдующаго укрѣпленія Мухлиса и тыла Вели-паши.

Размѣры Блюмъ и Инглизъ-паши невелики, высота бруствера не болѣе 9 фут., толстота до 14 фут. Оба выстроены изъ привозной земли и вооружены артиллеріей средняго калибра.

Мухлисъ, крайнее сѣверное укрѣпленіе Карса, въ 350 саженьяхъ отъ Инглиза и въ 525 саженьяхъ отъ Араба. Оно недавно только возведено, имѣетъ неправильную форму, съ горжи открыто. Укрѣпленіе это расположено надъ самымъ обрывомъ рѣки. Назначеніе его обстрѣливать: подступы изъ ущелья р. Карсъ-чая на чахмахское плато, спускъ Чолгаурскихъ горъ и деревню Чахмахъ. Оно также обстрѣливаетъ подступы къ Арабу и Лазъ-тапеси. Оно задумано черезчуръ широко и не могло удовлетворять всѣмъ предназначеннымъ цѣлямъ. Недостаточность вооруженія лишала его всякой возможности оказать серьезную оборону впереди лежащей мѣстности, и были пункты, вовсе неподверженные обстрѣлу. Брустверь Мухлиса имѣетъ валгангъ и банкетъ, ровъ только предполагалось устроить передъ фасадами, обращенными на

западъ. Съ тыла и юго-востока укрѣпленіе, вслѣдствіе крутизны обрыва, почти недоступно для экспланады. Количество и качество артиллеріи на этомъ фортѣ мѣнялось сообразно требованію времени. Въ общемъ на немъ не было болѣе 10 орудій разнообразнаго калибра.

Обратимся теперь къ укрѣпленіямъ Шорахскихъ горъ, на правомъ флангѣ которыхъ возвышается особая баши-бузукская гора съ возведеннымъ на ней полевымъ укрѣпленіемъ, носившимъ названіе *Лазъ-танеси*, или Чахмахъ. Оно представляетъ изъ себя скалистую площадку съ обрывистыми краями, которая командуетъ впереди лежащей мѣстностью, и на которой выстроено три отдѣльныхъ батарей, обнесенныхъ общимъ гласисомъ, приспособленнымъ къ ружейной оборонѣ.

Лазъ-танеси предназначалось прикрывать тылъ Шорахскихъ укрѣпленій, обстрѣливать Чахмахское ущелье, спуски и дорогу изъ Чолгаурскихъ горъ, а также и для обстрѣливанія подступовъ съ фронта къ Шорахскимъ укрѣпленіямъ.

Это укрѣпленіе рва не имѣетъ. Размѣръ профили: высота бруствера 12 фут., толстота 24. Длина линіи огня 806 шаговъ.

Изъ шорахскихъ укрѣпленій ближайшій къ сторонѣ рѣки назывался *Тохмасъ-табіе*; по обѣ стороны онъ имѣлъ двѣ линіи ретраншементовъ, изъ которыхъ лѣвая спускалась къ берегу, а правая примыкала къ сосѣднему укрѣпленію.

Укрѣпленіе это лежитъ въ 900 саженьяхъ отъ Вели-паши и въ 1,050 саженьяхъ отъ Чима. Оно состоитъ изъ 3-хъ бастіоновъ. Внутри укрѣпленія находится каменная казарма, значительно возвышающаяся надъ всѣмъ укрѣпленіемъ и приспособленная для 3-хъ-ярусной обороны на всѣ 4 стороны, замыкающая два фаса послѣднихъ бастіоновъ. Выходъ въ тылу къ сторонѣ Вели-паши. Размѣръ профили: высота бруствера 12 фут., толстота 14, ровъ ширин. 9 фут., глубиною 7 фут. Длина линіи огня 500 шаговъ.

Назначеніе его, какъ мы уже говорили, обстрѣливать подступы къ Чиму и всѣхъ Шорахскихъ высотъ со стороны селеній *Кюмбетъ* и *Шорахъ*.

Въ 250 сажаняхъ на сѣверо-западъ отъ Тохмаса расположено укрѣпленіе *Тихъ-танеси*. Оно имѣетъ форму бастіонную съ отрѣзанными углами. Онъ построенъ отступя 50—60 сажень отъ об-

рыва, экспланада по которому хотя и трудна, но не невозможна. Рва и гласиса нѣтъ. Назначеніе то же, что и предъидущаго укрѣпленія, т. е. обстрѣливать доступъ на Шорахскія горы со стороны деревень *Шораха* и *Чифтлика*. Размѣръ профили: тотъ же, что и предъидущаго. Длина линіи огня 520 шаговъ.

Оно построено на томъ мѣстѣ, откуда въ кампанію 1828 г. графъ Паскевичъ наблюдалъ за штурмомъ, и гдѣ была построена батарея генераломъ Муравьевымъ.

Отъ Тихъ-тапеси до Лазъ-тапеси тянулся рядъ ретраншементовъ, носившихъ, по имени строителя, названіе Ренисонскихъ линій. Они также были вооружены артиллеріей.

На лѣвомъ ихъ флангѣ, въ 75 саженьяхъ отъ Тихъ-тапеси, выстроена батарея длиною линіи огня 61 шагъ. Она имѣла назначеніе обстрѣливать подступы къ предъидущему укрѣпленію, и называлась *Ай-тапеси*.

Въ кампанію 1855 г. здѣсь было 2 батареи, одна справа Тихъ-тапеси — *Гюрджи-табіе*, а другая слѣва *Кия-табіе* или *Яремъ-Ай*, но нѣтъ точныхъ извѣстій о томъ, были ли они вооружены теперь. На современныхъ планахъ Карса ихъ не показано.

Ко всему этому слѣдуетъ добавить: 1) что впереди всѣхъ Шорахскихъ укрѣпленій имѣются отдѣльные небольшіе ложементы, 2) между Тохмасомъ и Вели-пашей сложены изъ камня двѣ стѣнки наподобіе редутовъ, невооруженныхъ артиллеріей, 3) всѣ наиболѣе доступныя мѣста усилены ровиками для стрѣлковъ и волчьими ямами.

Вообще что касается до фортовъ Карса, въ смыслѣ примѣненія ихъ къ мѣстности, то съ этой стороны они не оставляютъ желать ничего лучшаго.

Такимъ образомъ, всѣ внутреннія и виѣшнія укрѣпленія Карса составляли линію огня на протяженіи около 17 верстъ. Протяженіе громадное! Если же къ этому добавить отличное вооруженіе крѣпости, состоявшее изъ 300 орудій различнаго калибра, бодрый гарнизонъ, обильные запасы боевыхъ и продовольственныхъ припасовъ, то впечатлѣніе о силѣ этой крѣпости получается грандіозное. Правда, количество гарнизона было невелико — всего 15

или 17 тысячъ, тогда какъ требуемый гарнизонъ для подобной крѣпости долженъ быть не менѣе 25,000. Но не слѣдуетъ упускать изъ виду, что сила обороны этой крѣпости въ фортификаціонномъ смыслѣ настолько значительна, что недостатокъ гарнизона съ успѣхомъ могъ быть пополненъ наборомъ тысячъ 8 жителей, которые и заняли бы второстепенные форты, съ присоединеніемъ къ нимъ, какъ руководителей, незначительнаго числа солдатъ. Сѣсть за прикрытіе, взять отличное ружье, заряжающееся съ казны, имѣя подъ бокомъ массу патроновъ, и стрѣлять впередъ, хотя бы и не цѣлясь, представлялось дѣломъ нетруднымъ. А потому и гарнизонъ крѣпости надо считать не въ 15,000, а въ менѣе какъ въ 23,000.

Закончивъ описаніе отдѣльныхъ фортовъ Карса, перейдемъ къ оцѣнкѣ оборонительной ихъ силы въ совокупности. Съ этою цѣлью стоитъ только обратиться къ плану крѣпости, изъ котораго и видно, что на лѣвомъ берегу Карсъ-чая было двѣ линіи укрѣпленій.

1-я, *Тохмасъ, Тихъ-тапеси, Ай-тапе, Лазъ-тапеси.*

2-я, *Чимъ, Вѣи-наша, Блюмъ-наша, Инглизъ и Мухлисъ.*

Шоракскія укрѣпленія, по своей отдаленности отъ другихъ, были предоставлены собственной оборонѣ. Главная сила ихъ заключалась въ томъ, что они, при сильной взаимной поддержкѣ артиллерійскимъ огнемъ и возвышеннымъ своимъ положеніемъ были предохранены отъ дѣйствія артиллеріи атакующаго. Въ деталяхъ были и недостатки, но они не играли существенной роли. Можно положительно утверждать, что съ этой стороны Карсъ почти недоступенъ, въ особенности если принять во вниманіе крайнюю затруднительность доступа къ укрѣпленіямъ, такъ какъ вся впереди лежащая мѣстность изрѣзана оврагами, обрывами, торчащими скалами, между которыми во всѣхъ направленіяхъ протекаетъ множество ручейковъ и маленькихъ рѣчекъ, заставляющихъ терять очень много времени на переправу черезъ нихъ и недающихъ никакого укрытія. Въ добавокъ къ этому всѣ овраги обстрѣливаются укрѣпленіями или спеціально для этой цѣли устроенными ложементами. Дѣлая такимъ образомъ общій обзоръ всѣхъ этихъ укрѣпленій, приходимъ къ выводу, что сила ихъ заключалась:

1) Въ благопріятномъ расположеніи высотъ, командующихъ окрестною мѣстностью.

2) Въ сильной взаимной оборонѣ артиллерійскимъ огнемъ.

3) Въ скалистой почвѣ, затрудняющей веденіе осадныхъ работъ.

4) Въ невозможности нанести существеннаго вреда артиллерійскимъ огнемъ веркамъ, такъ-какъ они построены на вершинахъ горъ изъ привозной земли.

5) Въ отсутствіи удобной артиллерійской позиціи для атакующаго.

6) Вредъ, наносимый веркамъ, почти нечувствителенъ для города.

7) Требуютъ громадныхъ осадныхъ средствъ для правильной бомбардировки.

8) Вынуждаетъ значительно растягивать линію блокады, вслѣдствіе чего ослабляетъ атакующаго на всѣхъ пунктахъ.

Къ недостаткамъ же слѣдуетъ отнести:

1) Разобщенность обороны.

2) Отсутствіе рововъ въ нѣкоторыхъ укрѣпленіяхъ.

3) Трудность исправленія земляныхъ поврежденій вслѣдствіе недостатка земли.

4) Отсутствіе въ нѣкоторыхъ укрѣпленіяхъ обороны.

5) Недостаточность казематированныхъ построекъ для помѣщенія гарнизона и для храненія запасовъ.

6) Отсутствіе воды почти во всѣхъ укрѣпленіяхъ и трудность ея доставки.

7) Отсутствіе казематированныхъ траверзовъ и небольшое ихъ число земляныхъ. Впрочемъ этотъ недостатокъ частью ко 2-й блокадѣ крѣпости исправленъ.

8) Небезпеченность отъ огня нѣкоторыхъ отдѣльныхъ пороховыхъ погребовъ.

9) Плохіе пути сообщенія между фортами.

10) Недостатокъ мостовъ и вообще затруднительность сообщенія между правымъ и лѣвымъ берегомъ. Было устроено въ городѣ всего 3 каменныхъ моста.

11) Отсутствіе мѣръ обезпеченія противъ нечаянныхъ нападений.

12) Затруднительность взаимной поддержки укрѣпленій живой силой.

Затѣмъ мы видимъ, что относительное значеніе каждой изъ приведенныхъ 3-хъ группъ карскихъ укрѣпленій опредѣлялось главнымъ образомъ свойствами и высотой мѣстности, на которой они были расположены. Такъ, сѣверо-восточная или *карадахская* группа, расположенная на значительныхъ, трудно доступныхъ и скалистыхъ высотахъ, командовала надъ городомъ, цитаделью, укрѣпленіями юго-восточной плоскости — равнинными и отчасти надъ сѣверо-западной группой высотъ, т. е. Чахмахскими. Вслѣдствіе этого форты *Карадахъ* и *Арабъ* составляли стратегическій ключъ Карса, съ овладѣніемъ которымъ крѣпость не могла держаться.

Шоракская, какъ и Чахмахская группа, отличающаяся также весьма трудными подступами, тоже командовала надъ городомъ, надъ равнинными укрѣпленіями и отчасти обстрѣливала сѣверо-восточную группу.

Обладаніе тою или другою группою не лишало возможности городъ и весь правый берегъ еще держаться болѣе или менѣе продолжительное время, такъ-какъ уничтоженіе мостовъ и до крайности крутые берега рѣки сдѣлали бы невозможнымъ атаку праваго берега съ лѣваго.

Что касается до городской стѣны и цитадели, то онѣ по своему положенію играли лишь второстепенную оборонительную роль, такъ-какъ надъ ними господствовали окружающія высоты, съ паденіемъ которыхъ конечно старыя стѣны не могли бы устоять.

Переходя затѣмъ къ равниннымъ укрѣпленіямъ, мы видимъ, что они были доступны обстрѣлу со всѣхъ командующихъ на правомъ берегу высотъ. Въ силу этого условія и по своему вооруженію и размерамъ они представляли весьма серьезное препятствіе для вторженія въ городъ съ этой стороны. Хотя, въ то же время, разъ взятая, они представляли атакующему тѣ выгоды, что больше всего угрожали городу, который съ ихъ паденіемъ былъ бы лишень серьезной защиты. Выбивать изъ этихъ укрѣпленій овладѣвшаго было бы дѣломъ ненадежнымъ или пришлось бы вступить въ полевой бой, на благоприятной исходъ котораго можно

*

было рассчитывать только при условии употребленія большого количества войскъ замѣчательной стойкости.

Къ этому слѣдуетъ добавить, что при оцѣнкѣ силы обороны этихъ укрѣпленій было принято во вниманіе: нормальный гарнизонъ, высокое нравственное состояніе его духа и полная обезпеченность матеріальныхъ средствъ.

Затѣмъ остается городъ и три его предмѣстья. Городъ большею частью состоитъ изъ двухъ-этажныхъ, съ плоскими крышами, домовъ, сложенныхъ изъ бутоваго камня на глинѣ. Изъ тесанаго камня выстроены однѣ лишь мечети, бани и нѣкоторыя общественныя зданія. Улицы крайне тѣсны и неопрятны. Населеніе почти сплошь мусульманское, армянъ лишь нѣсколько сотъ семействъ, отъ 600—700. Въ городѣ живетъ ихъ епископъ, управляющій епархіей во всемъ пашалыкѣ. Въ 1828 году жители не проявляли противъ русскихъ особеннаго озлобленія, а въ 1855 году населеніе, наущенное Англичанами, было очень враждебно настроено. Наконецъ, въ послѣднюю кампанію особеннаго воинственнаго духа со стороны мирныхъ жителей не было замѣтно, хотя, если вѣрить слухамъ, то даже женщины заставили гарнизонъ сдѣлать вылазку 3-го Іюня. Впрочемъ, о воинственномъ настроеніи прекраснаго пола города Карса говорили также и въ предшествовавшія кампаніи, и былъ ли то отголосокъ былаго или дѣйствительный фактъ, рѣшить трудно.

Городъ обнесенъ старинной каменной стѣной съ башнями, которыя въ 1828 г. были вооружены пушками. Въ то время ограда эта еще была въ исправности, но къ кампаніи 1855 г. она уже была полуразрушена, а въ 1877 г. она была мѣстами починена, но въ общемъ неудовлетворительна, кромѣ восточной части, гдѣ стѣны и башни сохранились лучше, а ворота даже сдѣланы заново.

За этой оградой къ востоку находится предмѣстье *Байрамъ-паша*, къ югу отъ города — предмѣстье *Орта-капи*, въ которомъ преимущественно живутъ Армяне. Противъ послѣдняго предмѣстья, на другомъ берегу рѣки, лежитъ предмѣстье *Темиръ-паша*, съ которымъ Орта-капи сообщается черезъ рѣку посредствомъ двухъ каменныхъ мостовъ. Въ 1828 г. предмѣстье Орта-

капи было обнесено стѣной, но въ 1855 г. ея не существовало. Теперь мѣстами лишь исправлены рвы, окружающіе его.

Значеніе Карса чисто торговое, и особенно военного значенія онъ никогда не имѣлъ. Въ народѣ онъ дѣйствительно почему-то пользовался названіемъ *оплота* Малой Азіи, хотя никакимъ оплотомъ онъ не былъ, да и не могъ быть. Въ 1853 и 54 годахъ, когда Турки предполагали войти въ наши предѣлы, то Карсъ дѣйствительно имѣлъ для нихъ значеніе, но не больше какъ промежуточнаго складочнаго опорнаго пункта, потому что карская равнина опоясана, къ сторонѣ Анатолиі, высокими хребтами горъ, за которыми наступающей арміи трудно было бы имѣть своей операціонный базисъ. Когда попытка вторженія Туркамъ не удалась, то они хотѣли намъ даже отдать Карсъ, такъ-какъ онъ дѣйствительно имъ былъ бесполезенъ. Лучшая защита Малой Азіи заключается съ одной стороны въ тѣснинахъ трудно проходимаго Саганлугскаго хребта, непрерывно окоймляющаго ее до Чернаго моря, а съ другой стороны въ двойной цѣпи горъ, прорѣзывающихъ ее отъ Эривани и Баязета.

Крѣпость Эривань въ свое время также пользовалась въ народѣ названіемъ оплота. И вотъ, послѣ ея паденія въ 1827 году, значеніе ея было перенесено на Карсъ.

Генераль Муравьевъ въ этомъ случаѣ вѣрно оцѣнилъ значеніе Карса и хотѣлъ его даже бросить какъ крѣпость, намѣреваясь построить другую въ мѣстности, имъ названной *Владикарсомъ*, дѣйствительно очень удобной для защиты и по которой пролегаетъ единственная дорога изъ Эрзерума. Но, благодаря окончанію кампаніи, планъ этотъ не получилъ осуществленія. Съ другой стороны отнять вообще всякое значеніе отъ Карса было бы неосновательно. Если онъ не имѣетъ важнаго стратегическаго значенія, то во всякомъ случаѣ онъ въ тактическомъ смыслѣ играетъ немаловажную роль. Онъ можетъ служить отличнымъ опорнымъ пунктомъ для развитія дальнѣйшихъ военныхъ дѣйствій, но для полноты значенія ему недостаетъ удовлетворительныхъ путей сообщенія. Соединеніе его рельсовымъ путемъ съ Александрополемъ усилило бы его значеніе.

Единственная рѣка, протекающая черезъ городъ Карсъ, наводила

на мысль отвести воду от крѣпости, поставивъ такимъ образомъ горнизонъ крѣпости и жителей города въ очень критическое положеніе, такъ-какъ въ самомъ городѣ было лишь нѣсколько родниковъ, далеко неудовлетворявшихъ потребностямъ городского населенія. Вопросъ этотъ поднимался еще въ прошлую кампанію, въ то время ходило въ народѣ преданіе, что при осадѣ крѣпости персидскимъ *Томасъ-кули-ханомъ* прибѣгали къ этому средству, указывая при этомъ на каналъ, по которому была отведена вода на сѣверо-западной сторонѣ города. Но ближайшее изслѣдованіе г. Муравьевымъ мѣстности доказало полную невозможность осуществленія, этого плана, и указанный каналъ имѣлъ лишь оросительную цѣль, и въ этомъ направленіи спустить воду невозможно уже по одному тому, что Чахмахскія высоты съ большой цѣпью горъ разъединены сѣдловиною. Точно также спустить воды рѣки съ юго-восточной стороны не представляется возможнымъ по причинѣ возвышенной мѣстности, пересѣкающей пространство между горами и правымъ берегомъ. Поэтому преданіе это отнесено было г. Муравьевымъ къ числу вымысловъ, родившихся подъ вліяніемъ страха и упорно поддерживаемыхъ по обыкновенной склонности азіятскихъ народовъ ко всему диковинному.

Тѣмъ не менѣе, инженеръ путей сообщенія *Казначеевъ* предлагалъ г. Муравьеву проектъ перегородить рѣку плотиною около сел. Иланлу. Но г. Муравьевъ не рѣшился производить опыта, сопряженнаго съ громадными искусственными сооружениями и необѣщавшаго вѣрнаго успѣха. Дѣйствительно, по свойству самой рѣки, въ которой вода иногда неожиданно прибываетъ въ изобильномъ количествѣ, равнина, на которой размѣщался нашъ блокадный корпусъ, могла быть затоплена. Но, не смотря на невозможность осуществить подобный планъ, распущенный лазутчиками въ 1855 г. слухъ объ отводѣ рѣки значительно повліялъ на упадокъ духа какъ въ жителяхъ, такъ и въ гарнизонѣ.

Обратимся теперь къ вооруженію и мѣрамъ обороны, принятымъ крѣпостью. Подробное распредѣленіе орудій по отдѣльнымъ веркамъ мы увидимъ впослѣдствіи, а теперь скажемъ только относительно общаго вооруженія.

Въ Карсѣ находилось всего 303 орудія, изъ нихъ на вооруженіи крѣпости находилось	249
Въ складахъ	24
Въ тылу у Тохмаса	23
Въ городѣ	7
Отношеніе калибровъ всѣхъ орудій было слѣдующее:	
24-хъ-фунт. и гаубиць	63
12-фунт., заряж. съ казны и съ дула	24
6 » заряж. съ казны	78
4 » » »	52
5-пуд. мортиры	5
2 » »	10
1 » »	9
$\frac{1}{2}$ » »	40
3-хъ-фунт. горныхъ орудій	5
6-дюйм. орудій нарѣзныхъ	2
Гладкихъ орудій	15

303

24-хъ-фунт. пушки были слѣдующихъ калибровъ: 5,8, 5,75 и 6 дюйм. Между ними были нарѣзные съ казны, заряжавшіяся съ дула, были длинныя, короткія, мѣдныя, стальные просто, стальные скрѣпленныя кольцами. $\frac{1}{5}$ часть изъ нихъ стояла на желѣзныхъ лафетахъ, часть на деревянныхъ крѣпостныхъ, остальные на осадныхъ деревянныхъ. Нѣкоторыя на поворотныхъ рамахъ.

12-фунт. были преимущественно стальные, заряжавшіяся съ дула. Калибръ ихъ колебался между 4, 4,1, 4,5 и 4,7, и почти всѣ были скрѣплены кольцами и $\frac{2}{3}$ изъ нихъ стояли на желѣзныхъ лафетахъ.

6-фунт. были слѣдующихъ калибровъ 3,5, 3,6, 3,7, и 4 д. Между ними были тоже всѣхъ системъ гладкія и нарѣзные, послѣднія составляли $\frac{2}{3}$ первыхъ. Были всѣ на желѣзныхъ лафетахъ очень хорошей конструкціи. Въ числѣ ихъ было очень много фабрики Крупа, Витфорта. Заряжались и съ казны, и съ дула.

О 4-хъ-фунтовыхъ можно сказать то же самое, кромѣ ихъ калибра, который не превышалъ 3,1.

Нарѣзныхъ мортиръ совсѣмъ не было. Гладкія 5,2 и 1¹/₂ пуд., всѣ онѣ были очень старой отливки и нѣкоторыя даже съ украшеніями.

Затѣмъ два 6-дюйм. стальныхъ, нарѣзныхъ съ казны заряжающихся, скрѣпленныхъ кольцами, длинныхъ орудія стояли на осадныхъ поворотныхъ лафетахъ.

Во время самой блокады Турки перемѣщали орудія и производили, согласно требованіямъ даннаго времени, перевооруженія почти всѣхъ верковъ.

Непріятель выставилъ почти всю свою артиллерію на верки, оставивъ въ складахъ самое незначительное количество. Размѣщеніе самыхъ орудій на веркахъ отвѣчало всѣмъ требованіямъ военного искусства.

Оборона рововъ была предоставлена гладкимъ орудіямъ, которыхъ въ крѣпости было значительное количество. Нарѣзнымъ орудіямъ была предоставлена роль, соответствовавшая вполне ихъ назначенію. Лучшія орудія наибольшаго калибра были выставлены на мѣстахъ, съ которыхъ вполне могли наносить существенный вредъ атакующему.

Наиболѣе слабые форты крѣпости въ фортификаціонномъ отношеніи были превосходно защищены артиллеріей, передъ ними вырыты волчьи ямы, мѣстами заложены фугасы, поставлены полясады. Вся мѣстность на этихъ пунктахъ была испещрена взаимно другъ друга обороняющими траншеями, ложементами и батареями. Они были возведены даже въ тылу на случай отступленія. Трудно было найти мѣсто во всей системѣ карскихъ укрѣпленій, которое бы не обстрѣливалось перекрестно или артиллерійскимъ, или ружейнымъ огнемъ. Передъ нѣкоторыми верками были мертвыя, пространства, но доступъ къ нимъ былъ затруднителенъ.

Всѣ дистанціи отъ крѣпости передъ орудіями были пристрѣлены и точно вымѣрены, и мѣста эти обозначены группами каменьевъ или другими знаками. Вообще все, что можно было сдѣлать для успѣшной обороны, было сдѣлано.

Всѣ траншеи и батареи были выстроены замѣчательно чисто и прочно.

Передъ всѣми, даже самыми маленькими укрѣпленіями внутрення крѣпости гласисовъ одѣты каменьями и кольями.

Во всемъ проглядывала заботливость, вниманіе, предусмотрительность, дальновидныя соображенія, правильная оцѣнка мѣстности въ боевомъ отношеніи и примѣненіе ея къ самой продолжительной и упорной оборонѣ со всѣми выгодами для себя и всѣми невыгодами для противника. На всемъ лежалъ отпечатокъ опытнаго глаза и опытной руки способнаго начальника, руководившаго обороной.

Снарядовъ было изобиліе. Они сохранялись въ запасныхъ и расходныхъ погребахъ. На случай неожиданныхъ атакъ, лежало ихъ въ достаточномъ количествѣ у орудій. На всѣхъ верхахъ было много ручныхъ гранатъ. Все было на мѣстѣ, все готово.

Караульная служба исполнялась точно и аккуратно, хотя вообще въ этомъ у Турокъ былъ большой пробѣлъ.

Они недалеко выставляли свои посты. Ихъ цѣпи почти не отходили отъ крѣпости. Закладывали и секреты, но вѣроятно или въ недостаточномъ числѣ, или очень близко къ своимъ укрѣпленіямъ.

Послѣдствіемъ этого было то, что можно было подходить къ ихъ позиціямъ на очень близкую дистанцію совершенно безнаказанно.

Что касается до гарнизона, находившагося въ Карсѣ во времени нашей блокады, то численность его турецкими источниками опредѣляется различно. Одни говорятъ, что послѣ отступленія Мухтара-наши съ 5 т. ч. изъ крѣпости, тамъ оставалось всего 15 т. войска; другіе, что тамъ было 17,400 ч. Но на самомъ дѣлѣ тамъ должно было быть больше и вотъ на основаніи какихъ соображеній. Всѣ турецкіе источники, перечисляя количество бывшей у нихъ арміи въ Карсѣ, не упоминаютъ о постоянномъ гарнизонѣ крѣпости, цифра котораго доходила до 5 т. челов. Войти же въ общій расчетъ онъ не могъ, такъ-какъ ни въ какомъ случаѣ полевыхъ войскъ онъ не составлялъ, а былъ необходимою принадлежностью крѣпости, — ея собственный гарнизонъ, извѣстная часть котораго состояла изъ крѣпостныхъ артиллеристовъ, инженеровъ, мастеровыхъ, рабочихъ и т. п. Кромѣ этого, жи-

телей въ Карсѣ насчитывается 50 т., изъ которыхъ главнымъ образомъ мусульманъ 40 т. Если допустить, что только $\frac{1}{10}$ часть ихъ стала въ ружье, то это еще составитъ 4 т. Остановливаясь такимъ образомъ на цифрѣ полевыхъ войскъ, указываемой Сулейманъ-пашей, т. е. 17,400 ч., такъ-какъ показаніе это, данное имъ на судѣ, заслуживаетъ болѣе другихъ довѣрія, весь гарнизонъ крѣпости надо допустить около 25 т. Не подлежитъ сомнѣнію, что, въ случаѣ нужды, гарнизонъ этотъ могъ быть увеличенъ еще тысячъ на 5-ть изъ числа жителей. Нѣтъ спора, что этотъ контингентъ не годился бы для боя въ полѣ, но, какъ уже было сказано, могъ бы занять второстепенные форты и все-таки служить до извѣстной степени резервомъ, облегчая войскамъ тяжелый трудъ обороны крѣпости. Полевая армія, бывшая въ крѣпости, принадлежала къ лучшимъ войскамъ турецкой арміи. Это были таборы съ полнымъ комплектомъ нижнихъ чиновъ и офицеровъ. Кавалерія тоже принадлежала болѣею частью къ суварі, нерегулярной было немного. Башни-бузукъ еще меньше, да и то набранные изъ жителей окрестныхъ деревень.

Крѣпость была въ избыткѣ снабжена и скотомъ. Около крѣпости паслись большія стада, составляя предметъ особеннаго безпокойства нашихъ казаковъ, но количество отбитаго нами изъ-подъ крѣпости скота было незначительно и едва ли во все время нашей блокады достигло до 50 головъ.

Затѣмъ не были забыты: оружіе, снаряды, порохъ, патроны, и въ этомъ не чувствовалось недостатка. Стрѣляли Турки очень охотно и очень много и видимо въ этомъ не были стѣснены. Какое же именно количество снарядовъ было на орудіе, по неимѣнію точныхъ данныхъ, сказать трудно.

Особенную заботливость, выказанную Турками по снабженію Карса всѣмъ необходимымъ, въ ущербъ прочимъ пунктамъ, объяснить можно только тѣмъ, что ему придавали особенно важное значеніе, какъ пункту первыхъ нашихъ дѣйствій. На немъ было сосредоточено вниманіе какъ самого правительства въ Константинополѣ, такъ и мѣстныхъ властей. Недостатокъ всего необходимаго у Мухтаръ-паши, послѣ выхода изъ крѣпости, объясняется только тѣмъ, что всѣ запасы были свезены въ Карсъ. На базарѣ цѣны

возрали, но не очень сильно. Это было впрочемъ необходимымъ слѣдствіемъ блокады и по-видимому сознавалось жителями, такъ-какъ о протестѣ ихъ въ этомъ смыслѣ не было ничего слышно.

Единственно въ чемъ по-видимому чувствовался недостатокъ, это въ деньгахъ. Но турецкія войска до такой степени привыкли къ неакуратному получению содержанія, что и это не возбуждало особенныхъ неудовольствій. У жителей все забиралось въ кредитъ, подъ расписки, и хотя они принимали ихъ неохотно и слегка протестовали, но все-таки принимали.

Духъ гарнизона съ самаго начала былъ невысокъ, въ особенности послѣ паденія Ардагана, но, по мѣрѣ того, какъ мы теряли время и доказывали свою нерѣшительность, настроеніе Турокъ значительно улучшалось. Въ крѣпости все было извѣстно, что дѣлается внѣ ея. Къ концу мая гарнизонъ, извѣщенный о благоприятномъ ходѣ формированія турецкой арміи за Саганлугомъ, сильно рассчитывалъ на поддержку съ этой стороны. Въ гарнизонѣ съ умысломъ распространяли самыя благопріятныя извѣстія. Саганлугская армія въ воображеніи жителей достигала до 100 т. челов., и ея появленіе передъ Карсомъ ожидалось съ часа на часъ, такъ-какъ она, по тѣмъ же извѣстіямъ, уже выступила, но остановлена на пути, то въ выжиданіи подводъ, то прибытія офицеровъ, то вьючныхъ животныхъ. Распускали даже слухи, что наши летучія колонны разбиты, что Ардаганъ опять отнятъ ими, что разбитъ Тергукасовъ, и т. д. Свѣдѣнія, конечно ложныя, но они ободряли, а слѣдовательно достигали цѣли.

По официальнымъ свѣдѣніямъ, въ Карсѣ было 21 т. самаръ пшеницы и 11 т. самаръ ячменя.

Показываемая цифра была только въ складахъ и въ распоряженіи коменданта и вѣроятно была ниже дѣйствительной къ началу нашей блокады, такъ-какъ свѣдѣнія эти сообщены Мухтаръ-нашей изъ Эрзерума, и онъ говоритъ лишь о цифрѣ, которую онъ тамъ оставилъ, присовокупляя, что приняты мѣры къ увеличенію этихъ запасовъ и что кругомъ въ деревняхъ находятся большіе склады. Вѣрнѣе этому мы можемъ тѣмъ охотнѣе, что карская долина считается сама по себѣ одною изъ очень плодородныхъ, и

всѣ жители, какъ было уже сказано, имѣли громадныя склады провіанта и фуража.

Надо принять въ расчетъ и то соображеніе, что еще до объявленія войны происходила реквизиція фуража, провіанта и скота у окрестныхъ жителей и, какъ намъ передавали, въ весьма значительныхъ размѣрахъ; тѣмъ не менѣе почти всѣ наши главныя силы въ продолженіе 4-хъ мѣсяцевъ существовали почти исключительно оставшимися запасами. Остановимся, такимъ образомъ, на этой цифрѣ, т. е. 27,000 и 11,000, сдѣлаемъ приблизительный расчетъ, на сколько бы времени этого запаса хватило 25,000 гарнизону.

Самара имѣетъ 16 мѣръ, каждая вѣсомъ пудъ, слѣдовательно, въ запасѣ имѣлось 432,000 пуд. или 17.280,000 фунтовъ. Предполагая 3-хъ-фунтовую дачу хлѣба на человѣка, бывшій ежедневный расходъ составитъ 75,000 фунт., а общая сумма израсходуется въ 230 дней или въ 7 мѣсяцевъ.

Мы конечно не принимали въ расчетъ жителей, такъ-какъ они были обеспечены собственными запасами; но даже если бы принять изъ ихъ числа еще 20,000 потребителей, то и тогда провіанта хватило бы на 3 слишкомъ мѣсяца. Но на самомъ дѣлѣ турецкій паекъ меньше 3-хъ фунт. и состоитъ только изъ 300 драхмъ или 2-хъ фунтовъ 8 золотниковъ; значить, уменьшивъ дачу на 48 золотниковъ и оставивъ, такимъ образомъ, каждому по 2¹/₂ фунта, количество, вполне достаточное для умереннаго турецкаго солдата, не принимая при этомъ во вниманіе жителей, получится, что запасъ крѣпости долженъ былъ хватить гарнизону слишкомъ на годъ, а съ жителями на 6—7 мѣсяцевъ. При этомъ надо замѣтить, что въ приведенный расчетъ не входитъ убыль въ гарнизонѣ отъ ранъ и болѣзней, слѣдовательно тѣмъ болѣе надо допустить, что продовольствіемъ крѣпость была обеспечена на очень продолжительное время.

Что же касается до фуража, то 11,000 самаръ ячменя было конечно немного, но для вѣрнаго расчета необходимо имѣть точную цифру имѣвшихся въ крѣпости лошадей, которой, къ сожалѣнію, нѣтъ. Полагая же ее, на основаніи нѣкоторыхъ болѣе или менѣе приблизительныхъ данныхъ, въ 2,000 и дачу въ 2 гарнца, мы бы получили обезпеченіе фуражемъ всего на 2 мѣсяца. Но

турецкія лошади охотно довольствуются саманомъ (рубленая солома) и сѣномъ, въ особенности если принять въ соображеніе бездѣйствіе кавалеріи въ крѣпости. Самана же у каждого жителя было баснословно громадное количество, сѣна былъ тоже избытокъ, да къ тому же наступало лѣто, и роскошная растительность начала уже покрывать окрестныя съ городомъ поля. При такихъ обстоятельствахъ, мы утверждаемъ, что и фуражемъ крѣпость была обеспечена, по крайней мѣрѣ, на лѣтніе 4—5 мѣсяцевъ.

Въ лѣтнее время въ топливѣ не встрѣчалось большой нужды, а для варки пищи гарнизонъ былъ вполне обеспеченъ довольно большими складами лѣса, который ежегодно зимой доставляется съ Саганлуга, а въ этомъ году доставка была еще больше чѣмъ въ предъидущіе, такъ-какъ предполагалось дѣлать перестройку нѣкоторыхъ зданій и укрѣпленій.

Затѣмъ потребности городского населенія удовлетворялись всѣ, тѣмъ болѣе, что онѣ очень несложны. Въ городѣ былъ базаръ непрекращавшій своей дѣятельности во все время блокады. Несомнѣнно, что товары и продукты всѣ вздорожали, но не на столько, чтобы вызвать ропотъ среди жителей, вообще избалованныхъ паразитической дешевизной всѣхъ продуктовъ потребления.

Итакъ, изъ всего вышесказаннаго легко придти къ заключенію, что крѣпость Карсъ была хорошо снабжена всѣмъ необходимымъ, отлично вооружена и превосходно приспособлена къ оборонѣ. Остается такимъ образомъ рѣшить вопросъ: какимъ средствомъ заставить непріятеля сдать такую крѣпость? Какъ извѣстно, существующіе способы овладѣнія крѣпостью суть слѣдующіе:

1) Правильная осада; 2) бомбардированіе; 3) блокада; 4) штурмъ; 5) нечаянное нападеніе.

Остановимся на каждомъ изъ нихъ и посмотримъ, какой изъ этихъ способовъ болѣе всего отвѣчалъ нашимъ средствамъ и цѣлямъ.

1) *Правильная осада* есть способъ, наиболѣе вѣрный, но очень продолжительный и можетъ быть употребленъ противъ непріятеля дѣятельнаго, а не апатичнаго. Кромѣ того, онъ стоитъ громадныхъ трудовъ, затѣмъ средствъ, которыми мы не располагали, а именно: шанцеваго инструмента, и самое главное дерева. хвороста, туровъ, фашинь, мѣшковъ и земли.

Деревьевъ въ окрестностяхъ Карса совсѣмъ нѣтъ и добыть хвороста ни за какія деньги нельзя. Саганлугскіе лѣса преимущественно хвойные и на это не годятся. Подвозить вообще къ отряду приходилось такъ много, что увеличивать подвозъ, при крайне дурныхъ средствахъ передвиженія и дорогахъ, было положительно невозможно.

Затѣмъ каменистая почва, а мѣстами голый камень уничтожали всякую возможность вести какія либо земляныя работы.

Наконецъ, и едва ли не самымъ главнымъ препятствіемъ служила сама крѣпость Карсъ.

Въ собственномъ смыслѣ «крѣпости Карсъ», какъ мы уже знаемъ, не существуетъ, если этимъ громкимъ названіемъ не называть плохія, ветхія, длинныя стѣны цитадели, а существуетъ цѣлый рядъ отдѣльныхъ, болѣе или менѣе сильныхъ укрѣпленій, которыя въ совокупности и составляютъ карскія твердыни, называемыя «крѣпостью-лагеремъ». Всѣ эти отдѣльныя укрѣпленія, представляютъ естественные холмы и горы, искусственно усиленные земляными насыпями, сравнительно очень невысокими, но искусно размѣщенными. Форты эти по фронту занимаютъ очень небольшое пространство, въ глубину напротивъ длина ихъ значительна.

Взаимно другъ съ другомъ они связаны отличной постройки траншеями и прекрасно приспособлены къ перекрестной оборонѣ; притомъ каждый фортъ, снабженный всѣмъ необходимымъ, самъ по себѣ представляетъ серьезное препятствіе для овладѣнія. Всѣ форты командуютъ впереди лежащей мѣстностью, которая вблизи отъ нихъ не представляетъ ни одного удобнаго пункта для закрытія.

Въ большей части случаевъ мѣстность передъ самымъ фортомъ повышается къ нему, какъ бы «восходящій гласисъ», или значительно понижается, какъ «нисходящій», съ большими заложеніями.

При такихъ условіяхъ, земляныя работы, сопряженныя съ правильною осадкою, представили бы немаловажныя затрудненія. Мѣстность и значительное вооруженіе фортовъ не дали бы возможности подойти на требуемую дистанцію скрытно, а начать подступы съ значительнаго разстоянія, значить, потратить много времени и

труда, что вмѣстѣ съ тѣмъ губительно для осаждающихъ войскъ. Отсутствіе же земли и хвороста значительно бы замедлило веденіе работъ.

Къ тому же, для веденія осадныхъ работъ необходимо, какъ для ихъ производства, такъ и для прикрытія, имѣть значительныя силы, которыми мы также не располагали.

Если бы еще существовалъ для атаки какой нибудь одинъ пунктъ, со взятіемъ котораго паденіе всей крѣпости было неизбѣжно, то еще съ двумя бывшими у насъ въ распоряженіи дивизіями возможно было бы рискнуть на эту форму овладѣнія и то при условіи, что намъ время было недорого. Но мы этого сдѣлать не могли, потому что единственнымъ артиллерійскимъ пунктомъ атаки представляется намъ *Арабъ-Карадахъ*. Но со взятіемъ его, крѣпость была бы лишена возможности держаться только въ томъ случаѣ, если бы ея южная сторона была также въ нашихъ рукахъ. Но для этого требовалось направить значительный отрядъ съ юга, чего мы, по нашей малочисленности, не имѣли возможности сдѣлать.

Выбрать же другой пунктъ атаки мы не могли, иначе открыли бы нашу операціонную линію.

И такъ, отсюда слѣдуетъ, что этотъ способъ овладѣнія Карсомъ для насъ былъ непримѣнимъ.

2) *Бомбардированіе* съ успѣхомъ употребляется, если городъ находится въ чертѣ укрѣпленій. Средство это, страшное для мирныхъ жителей, заставляетъ иногда гарнизонъ сдавать укрѣпленіе помимо его воли. Но съ другой стороны, бомбардированіе въ большинствѣ случаевъ, какъ средство овладѣнія крѣпостью, несостоятельно при отсутствіи въ ней мирныхъ жителей. Такимъ образомъ, чѣмъ многолюднѣе городъ и чѣмъ крѣпостная ограда ближе къ нему, тѣмъ скорѣе можно ожидать успѣха. Но карскія укрѣпленія вынесены далеко за городскую черту, и вмѣстѣ съ бомбардированіемъ города необходимо будетъ бомбардировать укрѣпленія, которыя такъ построены, что имъ бомбардировка не можетъ нанести существеннаго вреда. При такихъ условіяхъ, намъ пришлось бы бомбардировать городъ съ весьма дальнихъ дистанцій, чего, по неимѣнію дальнобойныхъ орудій, мы не могли предпринять, а бомбардировать съ близкихъ дистанцій насъ не допустили бы большія орудія на карскихъ укрѣпленіяхъ. Кромѣ того

бомбардированіе самаго города не имѣло бы особеннаго успѣха, во-первыхъ, по незначительности населенія, около 50,000, а во-вторыхъ, по самой конструкціи городскихъ построекъ. Какъ извѣстно, обывательскія зданія въ Малой Азіи всѣ сложены замѣчательно прочно изъ камня, съ очень широкими стѣнами, плоскія ихъ крыши состоятъ изъ очень прочныхъ прогоновъ, по которымъ настланъ накатъ, прикрытый слоемъ земли. Прогонны въ свою очередь поддерживаются толстыми столбами, иногда даже цѣлыми деревьями, глубоко врытыми въ землю; затѣмъ строенія весьма низкія, вмѣсто оконъ, имѣютъ лишь небольшія отверстія для пропуска воздуха сверху. Такая форма построекъ общая для всей Малой Азіи, и всѣ сакли, даже самыхъ бѣдныхъ людей, выстроены такъ же прочно, какъ и самыхъ богатыхъ. Разрушеніе же однихъ общественныхъ зданій не представляло бы выгоды.

Наконецъ для бомбардированія необходимо имѣть, по крайней, мѣрѣ, такое же количество орудій, какое и у непріятели, а у насъ не было и половины, какъ не было и соотвѣтствующаго числа снарядовъ на орудіе.

Кромѣ того, подвозъ такого громаднаго количества орудій и снарядовъ требовалъ значительныхъ перевозочныхъ средствъ, которыми мы также не располагали. А открытъ бомбардированіе при недостаточномъ числѣ орудій и снарядовъ было бесполезно, такъ какъ эта полумѣра не могла устрашить жителей, фортовъ также не испортила бы, и притомъ непріятель всегда могъ намъ противопоставить большое количество орудій и, стрѣляя съ высоты, пользовался преимуществомъ. А неуспѣхъ нашъ поднималъ бы нравственный духъ его.

Въ этомъ случаѣ возможно и возраженіе, что не было надобности бомбардировать всѣ форты сразу; слѣдовательно, не требовалось и такого громаднаго количества орудій, а возможно было ограничиться одной и двумя сторонами. Но тогда непріятель конечно и сосредоточилъ бы на этихъ пунктахъ всѣ свои лучшія орудія, снявъ ихъ съ мѣстъ, которымъ не угрожала опасность.

Въ дѣйствительности оно такъ и было, какъ увидимъ это впослѣдствіи.

Изъ всего вышесказаннаго слѣдуетъ, что и эта форма овладѣнія была въ данномъ случаѣ непримѣнима.

3) *Блокада* принадлежитъ къ средствамъ исключительнымъ, ее можно предпринять при условіяхъ: 1) Если извѣстно, что непріятель имѣетъ продовольственные и боевые запасы въ недостаточномъ количествѣ для продолжительнаго снабженія ими гарнизона. 2) Если внѣшняя окружность крѣпости способствуетъ установленію тѣсной блокады. 3) Если блокирующій не стѣсненъ во времени и обладаетъ такимъ количествомъ силъ, которыми возможно обложить крѣпость непрерывнымъ кольцомъ, и кромѣ того, имѣть значительные резервы, чтобы тѣмъ самымъ въ каждый моментъ и на каждомъ пунктѣ воспрепятствовать попыткѣ непріятеля входа въ крѣпость и выхода изъ ея черты.

Вообще блокада умѣстна только тѣсная и полная, въ противномъ случаѣ она не достигаетъ цѣли.

Дѣятельный, уважающій себя противникъ не сдастся, если дѣйствительныя лишенія не вынудятъ его къ этому; слѣдовательно, покуда у него есть хлѣбъ, фуражъ, вода, мясо, онъ вытерпитъ и охотно перенесетъ нѣкоторое стѣсненіе, налагаемое на него блокирующимъ отрядомъ. Для успѣха блокады необходимо предварительно въ точности узнать количество имѣющихся въ крѣпости запасовъ, и только сообразуясь съ этими данными возможно предпринять эту форму овладѣнія крѣпостью.

Въ кампанію 1855 года генералъ Муравьевъ предпочелъ, какъ извѣстно, именно этотъ способъ овладѣнія Карсомъ, который и дѣйствительно сдался только послѣ того, какъ главнокомандующій Вилліамсъ приказалъ зарѣзать для больныхъ свою послѣднюю лошадь. Въ крѣпости развилась большая смертность, каждый день хоронили не менѣе 150 человекъ, и Карсъ держался 6 мѣсяцевъ. Расчетъ имѣвшагося провіанта въ городѣ былъ сдѣланъ замѣчательно вѣрно полковникомъ Кауфманомъ. При этомъ надо имѣть въ виду, что генералъ Муравьевъ избралъ этотъ способъ овладѣнія еще и потому, что въ Карсѣ заперлась вся анатолийская армія; другой арміи у Турокъ въ то время не было если не считать съ большимъ трудомъ сформировавшуюся въ г. Эрзерумѣ.

По этому русскій главнокомандующій хотя конечно и дорожилъ

временемъ, и ему было очень важно, въ виду постоянныхъ успѣховъ союзниковъ въ Крыму, скорое паденіе Карса, но онъ дорожилъ и людьми. Онъ сознавалъ, что всякій другой способъ, можетъ быть, и скорѣе увѣнчался бы успѣхомъ, но онъ былъ рискованъ; способъ же блокады былъ медленный, но вѣрный. По расчету, черезъ 6 мѣсяцевъ Карсъ долженъ былъ сдаться, и у насъ была готова свѣжая, новая армія для дальнѣйшихъ дѣйствій противъ непріятеля,—армія испытанная, боевая, которой непріятель противопоставить не могъ свою неопытную, молодую. Правильно составленная Муравьевымъ оцѣнка тогдашняго положенія обѣихъ сторонъ заставляетъ видѣть въ немъ дальновиднаго, образованнаго и умнаго полководца. Достигнутый имъ результатъ не оставляетъ никакихъ сомнѣній въ этомъ смыслѣ.

Были ли мы въ такомъ положеніи и лѣтомъ 1877 г.? Нѣтъ.

У непріятеля былъ въ Карсѣ гарнизонъ 25,000, а этихъ войскъ едва хватало на оборону всѣхъ укрѣпленій. Главныя же силы Турокъ находились и комплектовались у Эрзерума, которыя и могли грозить намъ наступленіемъ; слѣдовательно, оставить наши незначительныя силы подъ Карсомъ въ пассивномъ бездѣйствіи и выжидать, покуда въ крѣпости съѣдятъ весь провіантъ, было невысказано, такъ-какъ этимъ самымъ мы давали возможность спокойно укомплектовать старую и обучить новую армію, которыя однимъ своимъ появленіемъ въ тылу у насъ, въ Саганлугскихъ горахъ, не дали бы намъ докончить блокады, и тогда бы мы имѣли противъ себя Карсъ и непріятельскую армію изъ-подъ Эрзерума! Такъ оно и вышло, вслѣдствіе нашей малочисленности. Обладая мы съ самаго начала такими силами, какія были въ концѣ кампаніи, то, вѣроятно, планъ блокады Карса осуществился бы.

4) *Штурмъ* принадлежитъ къ способамъ овладѣнія крѣпостью, при которомъ требуется, сравнительно съ другими, наименьшая затрата времени, но для его успѣха необходимо предварительно подготовить и удачно выбрать пунктъ атаки. Поглощая массу людей, онъ можетъ быть предпринятъ только при условіи достаточнаго количества имѣющихся въ распоряженіи войскъ.

Недостаточно только взять штурмомъ вервь, нужно имѣть силы его удержать и отбить могуція послѣдовать контръ-штурмы со сто-

роны неприятеля. Если штурмъ предпринять съ недостаточными силами, то даже если бы онъ и удался, т. е. были бы взяты передовые неприятельскіе верки, но нѣтъ силъ удержать ихъ, то неприятель можетъ, помимо того, что отнять взятое, но еще перейти самъ въ наступленіе, и тогда конечно или разобьетъ наголову оставшіеся незначительные резервы, или заставитъ отступить штурмовавшихъ, съ потерей конечно всѣхъ выгодъ, которыя до того были ими приобрѣтены.

Современное вооруженіе служитъ сильнымъ средствомъ для обороны и предпринимать штурмъ въ настоящее время возможно только при значительныхъ выгодахъ атакующаго сравнительно съ обороняющимся.

Дальность стрѣльбы современнаго оружія не позволяетъ подходить на близкую дистанцію, съ которой возможно начать штурмъ, слѣдовательно необходимо подвести штурмующія колонны, какъ можно ближе къ крѣпости незамѣтно для неприятеля, выждать удобнаго момента, отдохнуть и затѣмъ уже броситься, не давъ опомниться неприятелю. Сдѣлать это конечно всего удобнѣй ночью или под утро. Днемъ же, хорошо вооруженный неприятель, дѣятельный и внимательный, конечно, не подпуститъ близко къ крѣпости и при существующемъ вооруженіи всегда отобьетъ всѣ атаки (если онъ не деморализованъ). Всѣ шансы въ моментъ штурма на сторонѣ обороняющагося, такъ-какъ онъ самъ прикрытъ, удобно помѣщенъ, имѣетъ всѣ средства подъ рукой и ничто не отвлекаетъ его вниманія, которое онъ можетъ всецѣло сосредоточить на врагѣ.

Артиллерія штурмующаго если и стрѣляла по неприятелю до штурма, то должна замолчать, какъ только штурмующія колонны вошли въ сферу самаго дѣйствительнаго ружейнаго огня съ крѣпости, подъ опасеніемъ перебить своихъ.

Ружейный же огонь со стороны штурмующихъ недействителенъ, слѣдовательно обороняющійся всецѣло можетъ отдаться идеѣ нанесенія наибольшаго вреда наступающему, и если послѣдній въ подобную минуту дрогнетъ, то конечно долженъ будетъ отступить съ громаднымъ урономъ.

Нѣтъ сомнѣнія въ томъ, что до начала штурма обороняющійся будетъ ослабленъ артиллеріей атакующаго: безъ этого разумный военачальникъ не начнетъ штурма: слѣдовательно, необходимо

*

и предположить, что при продолжительной и существенной подготовкѣ штурма артиллеріей, нравственное состояніе обороняющагося не будетъ такъ спокойно, и онъ не въ состояніи будетъ владѣть собой на столько, чтобы сосредоточиться на мысли отбить штурмъ, и что при такомъ настроеніи передъ его воображеніемъ можетъ возстать картина ужасной, беспощадной рѣзни, среди которой ему придется подумать и о спасеніи «своего живота». Но подобныя разсужденія чрезвычайно выгодно могутъ отразиться какъ на силѣ сопротивленія, такъ и энергіи наступленія. Все это конечно отчасти и справедливо, но для этого нужно предполагать обороняющагося очень малодушнымъ и мало стойкимъ, а такъ ошибочно составленный расчетъ ведетъ всегда къ плачевнымъ результатамъ. Такимъ образомъ, если и возможно повліять на обороняющагося деморализующимъ образомъ, то во всякомъ случаѣ при дѣйствіи на него болѣе или менѣе продолжительно и съ большимъ успѣхомъ артиллеріей.

Между тѣмъ, выше было высказано предположеніе, что артиллерія существеннаго вреда обороняющемуся, по свойству самыхъ укрѣпленій и мѣстности, нанести не можетъ. Слѣдовательно, нравственнаго состоянія непріятели мы не поколеблемъ, если, напротивъ, безуспѣшной стрѣльбой не поднимемъ его. А штурмовать первоклассную крѣпость, при высокомъ нравственномъ состояніи ея гарнизона, съ отличнымъ вооруженіемъ, при полномъ довольствѣ всѣхъ припасовъ и безъ артиллерійской подготовки, по меньшей мѣрѣ неосновательно.

Примѣняясь такимъ образомъ къ бывшему положенію нашей арміи, смѣло можно сказать, что у насъ артиллеріи было слишкомъ недостаточно, чтобы произвести серьезное впечатлѣніе на городъ и укрѣпленія, а потому и рассчитывать на упадокъ духа гарнизона, очень высокаго вообще и поддерживаемаго избыткомъ припасовъ въ крѣпости и существовавшимъ убѣжденіемъ, что на югѣ формируется громадная армія, которая въ это время обучается и не сегодня, завтра (такое убѣжденіе поддерживалось умышленно и распространялось въ городѣ разнымъ пришлымъ людомъ, прорывавшимся сквозь рѣдкіе наши пикеты) придетъ освободить крѣпость, было очень смѣло. Турки отлично знали, что стоило бы

имъ одинъ разъ отбить нашъ штурмъ, и они были бы спасены. Для вторичнаго же штурма мы окончательно не имѣли силъ. Отбитая и ослабленная наша армія была не въ состояніи потягаться съ свѣжей, новой, вчетверо сильнѣйшей турецкой арміей, которой въ то время стоило сдѣлать хоть два перехода впередъ, и тѣмъ заставить насъ отступить. Въ этомъ нѣтъ никакого сомнѣнія. Дѣйствительно, еслибъ штурмъ намъ не удался, причемъ съ каждой стороны надо было допустить потери по 7 т., съ чѣмъ бы мы отступили, куда и какимъ путемъ? А подобная потеря была возможна, помня 17-е сентября 1855 г.

Количество имѣющихся у насъ силъ не могло не быть извѣстно Туркамъ, цифра которыхъ не достигала 20 т. отбитыхъ, но ихъ представлению, въ прошлую кампанію, и нѣтъ сомнѣнія, что мысль о столь же блестящемъ отбитіи нашего штурма съ окончательнымъ уничтоженіемъ всей нашей арміи распространялась между ихъ войсками. Вотъ почему наше рѣшеніе отказаться отъ штурма Карса въ началѣ кампаніи 1877 года надо считать вполне рациональнымъ. Въ этомъ случаѣ само Провидѣніе берегло безсмертныя кавказскія войска на цѣлый рядъ блестящихъ дѣлъ, которыми они стяжали себѣ неувядаемую славу на страницахъ исторіи нашего отечества, вселивъ къ себѣ благоговѣніе современниковъ и въ будущемъ удивленіе потомства. Была невѣдомая сила, которая распоряжалась ходомъ военныхъ событій на Кавказѣ, всякій разъ какъ мы хотѣли сдѣлать крупный промахъ и явно нарушить законы военного искусства. Всякій разъ какая нибудь непредусмотрѣнная случайность мѣшала намъ это выполнить и, благодаря этому, мы сохранили наши силы и имѣли возможность въ концѣ концовъ нанести серьезныя пораженія непріятелю.

Если въ опроверженіе изложеннаго укажутъ на то, что штурмъ въ концѣ концовъ все-таки удался, а потому онъ не былъ невозможенъ, то достаточно привести слѣдующія соображенія. Онъ произведенъ въ ночь съ 5-го на 6-е Ноября, т. е. полгода спустя послѣ снятія первой блокады Карса, когда турецкая армія на Аладжинскихъ высотахъ была разбита наголову, затѣмъ нами одержана блистательная побѣда надъ двумя соединенными непріятельскими арміями близъ Эрзерума у Деве-бойну. Кромѣ того, въ то время у

насъ было уже значительно больше войска. Крѣпость была тѣснѣе обложена, большая часть запасовъ была ею уже израсходована. У насъ появилась дальнобойная артиллерія, и т. д. Однимъ словомъ, мы были въ несравненно болѣе выгодномъ положеніи, чѣмъ въ маѣ, тогда какъ положеніе Турокъ измѣнилось къ худшему, что между прочимъ доказывалось и увеличившимся количествомъ съ ихъ стороны дезертировъ. Да, наконецъ, даже и штурмъ съ 5-го на 6-е ноября доказалъ намъ, какъ нельзя болѣе, справедливость вышензложенныхъ соображеній, и успѣху штурма помогъ только случай. Конечно, случай могъ намъ помочь и въ маѣ мѣсяцѣ, но на случай нѣтъ законовъ, а мы имѣли дѣло съ положительными данными, которыя были неоспоримо противъ насъ.

5) *Нечаянное нападеніе*. Противъ этого средства въ Карсѣ въ маѣ 1877 г. было предпринято очень немного, т. е. по крайней мѣрѣ далеко не были исчерпаны тѣ предосторожности, которыя, въ этихъ случаяхъ необходимы. Такъ, наблюденіе за крѣпостью было весьма слабое, что подтверждается произведенными рекогносцировками и нашими охотниками, которые очень часто подходили къ самымъ стѣнамъ, крѣпости. Но, съ другой стороны, нечаянное нападеніе требуетъ необычайной осторожности и вниманія со стороны атакующаго. Въ сущности, конечно, это сводится къ штурму, но къ такому, у котораго уже выиграно разстояніе. Въ данномъ случаѣ это и было самое подходящее средство. Правда, для полного успѣха нужно было имѣть вполне достаточно войска, съ тѣмъ, чтобы ужъ сразу бросить на верки такую массу, которая бы могла ихъ занять, во что бы то ни стало, и удержаться на нихъ. Для достиженія этой цѣли, артиллерія намъ была совершенно бесполезна, тутъ нужна была только компактная масса пѣхоты и кавалерія для обезпеченія фланговъ. Затѣмъ не менѣе важно было выбрать время—въ этомъ случаѣ самое лучшее раннее утро, когда съ просонковъ гарнизонъ наиболѣе склоненъ къ паникѣ. Настоящая цѣль—Карадахъ, артиллерійская демонстрація противъ Араба, а большая часть силъ для ложной атаки должна быть сосредоточена на лѣвомъ флангѣ къ сторонѣ Хафисъ-паши. Надо полагать, что это было средство единственное, которое имѣло бы менѣе всего противъ себя, хотя трудно и утверждать, что оно непременно привело бы

къ цѣли, такъ-какъ, примѣняясь къ тогдашнему нашему положенію, безусловно хорошихъ средствъ не было. Намъ было важно достигъ паденія Карса въ скорѣйшее время. Самое скорое было именно неожиданное нападеніе, а не штурмъ, для котораго требовались значительныя силы, а у насъ ихъ не было. Для выполненія этого плана была необходима по крайней мѣрѣ одна дивизія пѣхоты для занятія одного Карадаха.

Не слѣдуетъ забывать также, что, по взятіи Карадаха, мы были бы сейчасъ же атакованы съ Араба да и сами должны бы были атаковать его съ тыла и въ то же время намъ нужно было немедленно же двинуться въ городъ. Затѣмъ не менѣе цѣлой бригады необходимо было для обезпеченія лѣваго фланга, помимо конечно, кавалеріи и полевой артиллеріи. Выставленные 3 батареи, 24 орудія, противъ Хафиса могли бы забросать его снарядами. Вообще этотъ планъ былъ возможенъ въ исполненіи, но онъ не былъ принятъ. Въ чемъ же заключался планъ, принятый штабомъ дѣйствующаго корпуса, покажутъ дальнѣйшія дѣйствія нашихъ войскъ, къ описанію которыхъ и перейдемъ.

ГЛАВА ЧЕТВЕРТАЯ.

Распоряженіе корпусной квартиры объ обложеніи Карса.—Движеніе генерала Геймана къ юго-западу.—Бегли-ахметское дѣло.—Блокадная линія съ сѣверо-востока.—Переходъ блокадныхъ отрядовъ въ Мапра и Аравартанъ.—Боевой составъ и расположеніе турецкой арміи въ концѣ мая мѣсяца.—Дѣйствія Эриванскаго отряда съ начала кампаніи до обложенія Карса.—Рекогносцировки Карса 26-го, 27-го и 28-го мая.—Планъ штурма и осады.—Прибытіе осаднаго артиллерійскаго парка.—Начало осады.—Диспозиція дальнѣйшихъ дѣйствій блокирующихъ отрядовъ.—Неудачная закладка всѣхъ осадныхъ батарей.—Аравартанское дѣло.

Возвращаясь къ главнымъ силамъ, расположеннымъ въ енгкейскомъ лагерѣ, слѣдуетъ напомнить, что штабъ дѣйствующаго корпуса остановился на томъ планѣ нашихъ дальнѣйшихъ дѣйствій, по которому требовалось немедленно же приступить къ обложенію Карса съ двухъ сторонъ и къ производству осадныхъ работъ.

Одновременно съ этимъ въ корпусной квартирѣ были получены самыя достовѣрныя извѣстія о быстромъ усиленіи анатолійской арміи и намѣреніи Мухтара-паши броситься на Эриванскій отрядъ, вторгнуться въ Сурмалинскій уѣздъ и подать помощь карскому гарнизону.

Медлить было нельзя, и съ цѣлью воспрепятствовать подобному замыслу непріятели послѣдовали слѣдующія распоряженія: генералу Тергукасову, находившемуся въ долинѣ Евфрата, предложено демонстрировать по Алашкертской долинѣ и тѣмъ обратить на себя вниманіе главныхъ силъ Мухтара-паши. Генералу Гейману предписано обложить крѣпость съ запада и вмѣстѣ съ тѣмъ занять

позицію, удобную для перехода въ наступленіе противъ турецкихъ войскъ, направленныхъ изъ Саганлуга къ Карсу.

Генералу Девелю, присоединивъ къ себѣ отряды генерала Шереметева и полковника Есаулова, было приказано перейти изъ Шамчаута въ Енгией. Не смотря на необходимость немедленнаго движенія генерала Геймана къ назначенной ему цѣли, его отрядъ, по неимѣнію требуемаго 8-ми-дневнаго провіанта, не могъ выступить тотчасъ же. Поэтому, для безотлагательнаго занятія эрзерумской дороги, частью для изслѣдованія пути, а частью для устраненія препятствій на дорогѣ, по которой должна была двинуться южная колонна, 12-го мая былъ высланъ кавалерійскій отрядъ, состоявшій изъ сводной дивизіи кавалеріи съ конной артиллеріей, (всего 6 эскадроновъ, 12 сотенъ и 16 орудій), подъ начальствомъ генераль-маіора Лорисъ-Меликова, которому и было поручено занять село Хаджи-Халиль, гдѣ и ожидать прихода главныхъ силъ. На пути, у Магараджикскаго перевала отрядъ этотъ встрѣтилъ непріятеля, вышедшаго изъ крѣпости въ числѣ 7 батал., 6 сотенъ кавалеріи и 6 орудій. Но всѣ попытки атаковать наши войска и отбить кавалерійскій обозъ были тщетны, —наконецъ, когда изъ крѣпости вышло на подкрѣпленіе до 1,000 турецкихъ всадниковъ, то генераль Лорисъ-Меликовъ примѣрнымъ отступленіемъ заманилъ непріятельскую кавалерію подъ нашу батарею, которая бойкимъ огнемъ заставила непріятеля обратиться въ бѣгство. Но перестрѣлка и попытки атаковать со стороны Турокъ продолжались часовъ до 6, въ началѣ же 7-го часа они отступили, оставивъ болѣе 50 тѣлъ на мѣстѣ.

Между тѣмъ, колонна наша попала въ Хаджи-Халиль не ранѣе 15-го мая, такъ-какъ съ ней былъ обозъ, подъемъ котораго на Магараджикскую гору занялъ весь день 14-го мая.

15-го мая, въ 8½ часовъ утра, тронулся южный отрядъ подъ начальствомъ генерала Геймана по слѣдамъ колонны Лорисъ-Меликова. Онъ состоялъ изъ 14 баталіоновъ кавказской гренадерской дивизіи съ ея артиллеріей, 3-хъ ротъ 1-го кавказскаго сапернаго баталіона, 8 эскадроновъ, 32 сотенъ при двухъ конныхъ батареяхъ. Отрядъ этотъ направился къ востоку отъ Магараджика и перевалилъ громадныя горы у развалинъ Орлока. На одну пе-

реправу обоза черезъ эту гору, въ ужасную распутицу и сильный дождь съ градомъ и снѣгомъ, былъ потраченъ цѣлый день, такъ-что въ Хаджи-Халиль генераль Гейманъ прибылъ только 17-го мая. Проливной дождь въ теченіе двухъ сутокъ до того распустилъ почву и разлилъ горныя рѣчки, что приходилось лошадямъ идти даже на ровныхъ мѣстахъ въ грязи и водѣ буквально по животъ. Малѣйшее же углубленіе или балка, по которымъ стремительно неслись горныя потоки, вызывали необходимость для вытаскиванія орудія или повозки впрягать по 12 лошадей въ каждую.

Къ счастью, непріятель нигдѣ не показывался. Между тѣмъ, еще 15-го мая, въ самый день выступления, было получено извѣстіе отъ нашихъ разъѣздовъ, что верстахъ въ 30 отъ Хаджи-Халиля, къ югу въ с. Кекачъ, по эрзерумо-карской дорогѣ, усмотрѣнъ непріятель въ значительныхъ силахъ. По свѣдѣніямъ лазутчиковъ, это былъ самостоятельный кавалерійскій отрядъ горцевъ, подъ начальствомъ Муса-паши, сформированный для партизанскихъ дѣйствій на карской плоскости, съ цѣлью отвлеченія нашего вниманія отъ Саганлуга.

Въ день прибытія генерала Геймана въ Хаджи-Халиль, корпуснымъ командиромъ, бывшимъ при этомъ отрядѣ, была двинута сильная кавалерійская колонна, подъ начальствомъ князя Чавчавадзе, состоявшая изъ 8 эскадроновъ, 30 сотенъ и 16 конныхъ орудій, по направленію къ Кекачу.

Непріятель былъ усмотрѣнъ у села Бегли-Ахметъ, и князь Чавчавадзе сдѣлалъ распоряженіе о неожиданномъ нападеніи. Съ обѣихъ сторонъ завязался отчаянный кавалерійскій бой, и хотя мы не достигли желаемыхъ результатовъ, но тѣмъ не менѣе непріятель жестоко поплатился. Особенно лихо отличились въ этой схваткѣ Нижегородцы, которые послѣ непродолжительнаго боя заставили непріятеля бѣжать, причемъ имъ было оставлено на мѣстѣ 83 тѣла, 30 плѣнныхъ, 2 орудія и 4 зарядныхъ ящика.

Трофеями намъ достался почти весь кавалерійскій лагерь.

Этимъ окончилось знаменитое бегли-ахметское кавалерійское дѣло.

Наша потеря заключалась въ одномъ убитомъ офицерѣ, 11-ти

убитыхъ и 26 раненыхъ нижнихъ чинахъ, и кромѣ того вышло изъ строя 80 лошадей.

Вслѣдъ за бѣгущимъ непріателемъ была выдвинута новая кавалерійская колонна, подъ начальствомъ начальника штаба главныхъ силъ генераль-маіора Духовскаго, который и удостовѣрилъ, что непріатель весьма поспѣшно бѣжалъ къ Саганлугу, и что партія горцевъ окончательно разсѣялась.

Почти въ то же время донесъ и генераль Тергукасовъ, что противъ него появился непріатель въ значительныхъ силахъ; поэтому 19-го мая ему послано, черезъ Кагызманъ и Парнаутъ къ Сурбь-Оганезу, подкрѣпленіе въ одинъ казачій полкъ.

Затѣмъ, 20-го мая наши разъѣзды дали знать, что у Саганлуга въ Саракамышѣ появился непріатель, котораго жители приняли за авангардъ главныхъ силъ.

Отрядъ генерала Геймана 20-го мая произвелъ рекогносцировку съ цѣлью выбора позиціи для лагеря, долженствующей удовлетворить двумъ боевымъ условіямъ; во-первыхъ, она должна была быть вблизи Карса и тѣмъ доставить возможность блокировать его и начать осадныя работы противъ крѣпости, а во-вторыхъ, въ случаѣ появленія непріательской арміи изъ-за Саганлуга, предоставить удобную оборону, съ возможностью перейти въ наступленіе. Позиція у Когалы, по своему возвышенному положенію, открывала мѣстность впереди Шораха и Чахмаха и все пути, выходившіе изъ Карса по направленію Чалгаурскихъ горъ, почему пѣхота и сосредоточилась между селами *Когалы*, *Хопанлы* и *Бозгали*, а кавалерія близъ села *Кулы*.

Кромѣ того, Когалы служилъ опорнымъ пунктомъ для войскъ генерала Геймана на случай движенія къ Саганлугу, а потому онъ былъ укрѣпленъ. «Такъ-какъ появленія непріателя можно было ожидать лишь изъ Карса, то позиція для укрѣпленія была избрана къ сѣверо-западу отъ Когалы на отдѣльныхъ вершинахъ недлиннаго отрога, идущаго отъ Чалгаурскихъ горъ. На одной изъ такихъ вершинъ былъ устроенъ редутъ, а на остальныхъ ложементы для орудій и траншеи. Позиція была рассчитана для полка пѣхоты и 8-ми четырехъ-фунтовыхъ орудій. Работы были начаты 23-го мая чинами 1-го кавказскаго сапернаго баталіона, подъ ру-

ководствомъ командира его, полковника Зеземана, и окончены 24-го мая».

Одновременно съ дѣйствіями отряда генерала Геймана по обложенію Карса съ запада, генераль Девель производилъ осмотръ мѣстности для опредѣленія блокадной линіи съ сѣверо-востока. Отрядъ генерала Девеля составили: 39-я пѣхотная дивизія, 3-я рота 3-го кавказскаго сапернаго баталіона, 1-я сводная кавалерійская дивизія, 2-й Владикавказскій казачій полкъ, иррегулярные: 3-й Дагестанскій, Шоргельскій полки, 5 батарей 39-й артиллерійской бригады, 5-я конная артиллерійская батарея, всего $16\frac{3}{4}$ баталіоновъ, 4 эскадрона, 28 сотенъ, 48 орудій.

Генераль Девель, въ періодъ 18-го—22-го мая, ежедневно производилъ осмотръ и съемку мѣстности противъ укрѣпленій Мух-лиса, Араба и Карадаха, причемъ непріятель поражалъ своимъ равнодушіемъ, съ которымъ онъ допускалъ къ этому наши рекогносцировочные отряды. Такъ, кажется единственный разъ, 21-го мая, Турки завязали небольшую перестрѣлку.

Небольшой рекогносцировочный отрядъ двинулся по лѣвому берегу Карсъ-чая, для осмотра мѣстности впереди укрѣпленія Мух-лиса. Остановившись на короткій приваль на высокомъ плато лѣваго берега Бердыкъ-чая, на мѣстѣ, гдѣ когда-то стоялъ лагерь Баклановъ, генераль Девель и его свита стали биноклировать укрѣпленіе. Тогда съ высокой горы праваго берега этой рѣки замѣтили партію человѣкъ въ 30-ть, спускавшихся съ очевидной цѣлью отогнать большое стадо рогатаго скота, подъ укрѣпленія Карса. Генераль Девель приказалъ одному эскадрону Тверскихъ драгунъ помѣшати имъ въ ихъ намѣреніи, но такъ-какъ драгуны могли запоздать, то онъ выслалъ впередъ свой конвой — 6 человѣкъ Кубанскихъ казаковъ. Послѣдніе понеслись вкачь и почти на версту опередили драгуновъ, быстро перешли болотистую, въ низовьяхъ, долину Бердыкъ-чая, поднялись на небольшое плато и тотчасъ же, рассыпавшись шаговъ на 50 другъ отъ друга, вступили въ перестрѣлку съ Турками.

Перестрѣлка продолжалась вплоть до появленія драгуновъ, которые на своихъ тяжелыхъ лошадяхъ, застрявши въ болотѣ, потеряли много времени на переправу черезъ Бердыкъ-чай. Съ по-

явленіемъ ихъ, Турки бросили стадо и отступили. Впослѣдствіи отъ пастуховъ узнали, что мы имѣли дѣло съ Михрѣ-Али, бывшимъ нашимъ барчалинскимъ разбойникомъ, перешедшимъ передъ войной къ Туркамъ и командовавшимъ у нихъ частью нерегулярной кавалеріи.

Ознакомившись съ раіономъ блокадныхъ дѣйствій и получивъ произведенной съемкой планъ мѣстности противъ Карадаха, отрядъ генерала Девеля долженъ былъ перейти на новое лагерное мѣсто, избранное въ 9 верстахъ отъ Карадахскихъ высотъ, на обширномъ плато, впереди Мацры. Хотя мѣсто новаго лагеря и имѣло существенный недостатокъ, заключавшійся въ неимѣніи вблизи воды, которую могли брать только изъ Карсъ-чая, протекавшаго отъ Мацры въ $3\frac{1}{2}$ верстахъ, но, съ другой стороны, перемѣщеніе это было необходимо, для сокращенія разстоянія между линіею осадныхъ работъ и лагеремъ, чтобы тѣмъ облегчить частые проходы рабочихъ колоннъ и транспортовъ съ тяжестими.

22-го мая отрядъ генерала Девеля, согласно полученнаго распоряженія, перешелъ изъ Енгикея въ Мацру и установилъ такимъ образомъ блокадную линію отъ Мацры до Самовата.

Въ свою очередь, съ открытіемъ осадныхъ дѣйствій, являлась необходимость измѣнить и расположеніе отряда генерала Геймана. Когалы былъ слишкомъ удаленъ отъ главной операціонной линіи и не могъ служить опорнымъ пунктомъ для войскъ, дѣйствующихъ съ западной стороны Карса. Вслѣдствіе этого, генералу Гейману было предписано: оставивъ авангардъ изъ 3-хъ баталіоновъ, 8 эскадроновъ, 12 сотенъ и 24-хъ орудій въ Когалы, съ остальными силами перейти въ Аравартанъ.

Одновременно съ сосредоточеніемъ войскъ у Мацры и у Аравартана, для связи блокадныхъ постовъ и обоихъ блокадныхъ отрядовъ, отъ колонны генерала Девеля были выдвинуты два кавалерійскіе полка съ 4-мя конными орудіями, подъ начальствомъ генерала Шереметева, въ деревню Самоватъ, и установленъ походный телеграфъ. Для сношенія же между отрядами была избрана дорога съ запада крѣпости, потому что она была короче и удобнѣе восточной, хотя тоже была чрезвычайно затруднительна и даже, при энергичномъ, дѣятельномъ противникѣ, болѣе опас-

на. Турки смѣло могли, не выходя изъ сферы своихъ крѣпостныхъ выстрѣловъ, на столько выдвинуться впередъ съ полевой артиллеріей, что, обстрѣливая единственную дорогу и спускъ съ Чахмахскихъ высотъ, значительно намъ воспрепятствовать въ доставкѣ всего необходимаго и даже прервать всякія сношенія съ этой стороны. Но они почему-то въ этомъ направленіи ничего не предпринимали.

Съ восточной стороны крѣпость оставалась открытой, потому что на полное обложене не хватало войскъ. Впрочемъ, такъ-какъ съ этой стороны мѣстность низменная и доступная обзору съ своихъ близлежащихъ высотъ, то выйдти изъ крѣпости въ большихъ массахъ было невозможно; въ ночное же время по тому направленію посылались разѣзды, охотничьи команды, и прежде, чѣмъ непріятель вышелъ бы, онъ былъ бы замѣченъ нашими сторожевыми постами. Впрочемъ, онъ и не пробовалъ. Между тѣмъ отдѣльныя личности въ ночное время проходили черезъ блокадную линію, и потому сообщеніе Карса съ Эрзерумомъ и другими пунктами Анатолиі было затруднено, но не прервано. Извѣстно доподлинно, что почта приходила въ городъ почти регулярно. Но это было уже неизбѣжное зло, съ которымъ осаждающимъ не было возможности, по недостатку силъ, бороться.

Пребываніе отрядовъ подъ Карсомъ, кромѣ легкихъ рекогносцировокъ, не сопровождалось ничѣмъ. Турки изрѣдка только пытались помѣшать имъ, но и то очень нерѣшительно и неумѣло. Мы же до пріѣзда главнокомандующаго не рѣшались приступить ни къ чему рѣшительному.

Такъ-какъ общій ходъ военныхъ дѣйствій зависѣлъ не отъ однихъ главныхъ силъ, а также и отъ Эриванскаго отряда и отъ положенія, принятаго въ послѣднее время непріателемъ, то чтобы уяснить себѣ причины, побудившія главную квартиру кавказскихъ войскъ придти къ тому или другому рѣшенію, необходимо сначала, хоть вскользь, взглянуть на дѣйствія этихъ зависящихъ причинъ.

Начнемъ съ положенія непріятельскихъ силъ къ этому времени.

Мы оставили Мухтаръ-пашу на позиціи у Хункиаръ-дизю *), откуда онъ отошелъ къ Чакиръ-баба въ ожиданіи шедшихъ къ нему подкрѣпленій. Только не ранѣе 21-го мая стали прибывать части 5 армейскаго корпуса, состоявшія изъ 10 сирійскихъ баталіоновъ, и подкрѣпленія эти стали мало по малу присоединяться къ дѣйствующимъ войскамъ: въ Ольту пришло 4 баталіона редифа съ полевой батареей; къ войскамъ, стоявшимъ въ центрѣ, 8 баталіоновъ редифа съ 2-мя батареями, одной полевой и одной горной.

Между тѣмъ, Мухтаръ-паша, не видя нашего намѣренія проникнуть въ долину Ольты, былъ поставленъ въ тупикъ, и находился въ полнѣйшей нерѣшимости относительно нашего образа дѣйствія. Затѣмъ, къ половинѣ мая, у него собралась и часть черкесской конницы, которую онъ поджидалъ въ числѣ не болѣе 4,500 всадниковъ, подъ начальствомъ Мусы-паши (Кундуховъ). Мухтаръ-паша выдвинулъ его впередъ за Саганлугъ въ селеніе Артакали. Въ точности неизвѣстно, что заставило Мусу-пашу двинуться еще дальше и остановиться у Бегли-Ахмета **), желаніе ли произвести неожиданное на насъ нападеніе, или просто произвести рекогносцировку. Былъ слухъ, что Муса-паша пріѣхалъ въ Карсъ 17-го мая и просилъ коменданта дать ему пѣхоты съ артиллеріею, завѣряя, что онъ разобьетъ генерала Лорисъ-Меликова, у котораго съ нимъ были какіе-то личные счеты. Утверждали, что ему отказали въ пѣхотѣ, а дали 2 горныя орудія и сотни 3 горцевъ, съ которыми онъ въ тотъ же день и прибылъ къ Бегли-Ахмету, гдѣ соединился съ оставленной имъ тамъ кавалеріею, почти въ то же время, какъ нашъ кавалерійскій отрядъ подходилъ къ Карсъ-чаю. Затѣмъ, какъ уже извѣстно, князь Чавчавадзе неожиданно атаковалъ Черкесовъ, и Муса-паша едва успѣлъ скрыться въ горахъ, оставивъ на мѣстѣ не одинъ десятокъ тѣлъ и свою горную артиллерію.

Обстоятельство это доказывало Мухтару-пашѣ, что главные силы русскихъ все еще стоятъ у Карса; вслѣдствіе этого 3 баталіона

*) См. стр. 67.

**) См. стр. 22.

съ батареей притянуты были отъ лѣвой фланговой колонны къ *Зивину*, куда тѣмъ временемъ Мухтаръ-паша отвелъ свой отрядъ.

Такимъ образомъ, въ концѣ мая боевой составъ и расположеніе турецкой арміи были:

Въ *Ольтъ* и *Пенякъ* одинъ баталіонъ, 2 эскадрона Курдовъ, 4 баталіона редифа и одна батарея — всего 2,500 чел. пѣхоты, 200 ч. кавалеріи и 6 орудій.

Въ центрѣ, *Зивинъ*, 21 баталіонъ, 12 эскадроновъ и 16 орудій, всего 10,500 ч. пѣхоты, 900 коней, 6 орудій.

На правомъ флангѣ, въ *Алашкертъ*, 12 баталіоновъ, 3 эскадрона и 12 орудій, или 7 т. пѣхоты, 300 коней и 12 орудій.

И такъ, дѣйствующая армія состояла изъ 38 баталіоновъ, 17 эскадровъ и сотенъ и 57 батарей—19 т. ч. пѣхоты, 1,700 коней, при 34 орудіяхъ. Затѣмъ въ нѣкоторыхъ пунктахъ, позади боеваго фронта арміи, формировались резервы, именно:

Въ *Кеприкель* на соединеніе баязетской и карской дорогъ 4 баталіона.

Въ *Гасанъ-кала* 3 баталіона.

Въ Эрзерумѣ 4 баталіона редифа и собрано уже было нѣсколько баталіоновъ мустахфиза, но которые не были ни обучены, ни вооружены.

Намъ уже извѣстно, что къ 21-му къ Эрзеруму стали подходить головныя части 10 сирийскихъ баталіоновъ, которыми и стали усиливать впереди стоящія войска и вооружать 2½ полевыхъ батарей. Кромѣ того, у Мухтаръ-паши было въ распоряженіи до 4 т. Черкесовъ подъ начальствомъ Мусы-паши, слѣдовательно:

Весь турецкій резервъ съ тѣми, которые уже подходили къ Эрзеруму, состоялъ изъ 21 баталіона или 10,500 чел., 4 т. кавалеріи и 3½ батарей, кромѣ мустахфиза, который еще не былъ обученъ, 10—12 таборовъ, т. е. отъ 5—6 тысячъ человекъ.

Вся турецкая армія была расположена слѣдующимъ образомъ:

У лѣваго фланга въ *Ольтъ* стояла пѣхота; кавалерія же, наблюдая за проходами черезъ Канлы-дагъ, расположилась у Пеняка.

Центръ стоялъ въ Зивинѣ, имѣя: кавалерію на Саганлугскихъ горахъ въ *Меджингертъ*, выставивъ при этомъ передовые посты въ деревнѣ *Сарикамышъ* и на боковыхъ проходахъ Саганлуга.

Правый флангъ центра былъ сосредоточенъ въ *Алашкертъ*, имѣя передовые посты въ *Хамуръ* и *Каракилисъ*. Посты эти отступали на Алашкертъ, куда подвигался генераль Тергукасовъ.

Эриванскій отрядъ въ то время составляли 2 пѣхотныхъ полка (Ставропольскій и Крымскій), 3-й кавказскій стрѣлковый баталіонъ, 2-я рота 2-го кавказскаго сапернаго баталіона, 3 батареи (1-я, 4-я и 5-я 19-й артиллерійской бригады), 1 драгунскій (Переяславскій), 3 казачьихъ полка, 2 конно-иррегулярныхъ, одна конная батарея (Кубанская) и одна ракетная—всего $9\frac{1}{4}$ баталіоновъ, 4 эскадрона 20 сотенъ и 32 орудія. Въ мартѣ мѣсяцѣ 1877 г. этотъ отрядъ былъ расположенъ у *Игдыри*, верстахъ въ 50 отъ *Баязета*, въ которомъ въ то время Турокъ находилось всего 3 баталіона пѣхоты, 3 эскадрона и 6 орудій. Отрядъ выступилъ къ Баязету только 16-го апрѣля. Черезъ два дня непріятель отступилъ изъ цитадели по тропѣ, ведущей въ горы *Ала-дагъ*, по направленію къ *Вану*, и крѣпость Баязетъ была нами занята безъ боя. По овладѣніи крѣпостью, можно было двинуться или къ югу, къ городу Вану, или на западъ, къ городу *Эрзеруму*, но такъ-какъ планъ дальнѣйшихъ дѣйствій еще не былъ извѣстенъ, то генераль Тергукасовъ простоялъ въ Баязетѣ до 26-го апрѣля и лишь въ этотъ день, оставивъ незначительный отрядъ изъ 6 ротъ пѣхоты, 3-хъ сотенъ казаковъ при двухъ орудіяхъ въ крѣпости, рѣшился выступить по дорогѣ къ Эрзеруму и въ тотъ же день прибылъ въ *Діаденъ*. Здѣсь было имъ получено извѣстіе, что Курды, подъ начальствомъ *Али-Кемали-паша*, намѣрены произвести нападеніе на Баязетъ и на наши сообщенія. Для провѣрки полученныхъ извѣстій, начальникомъ эриванскаго отряда была послана рекогносцировочная колонна, которая 29-го апрѣля, въ селеніи *Хазы-гель* узнала, что за горнымъ хребтомъ того же имени находится до 20,000 Турокъ. На другой день отрядъ этотъ возвратился съ донесеніемъ, не встрѣтивъ нигдѣ непріятели. Извѣстіе о существованіи такихъ большихъ силъ у непріятели было для насъ совершенной неожиданностью и заставляло невольно сомнѣваться въ ихъ справедливости. На другой день, т. е. 30-го апрѣля, выдвинутъ былъ авангардъ, подъ начальствомъ князя Амилахварова, по направленію къ селу Каракилису. Отрядъ этотъ, перейдя изъ Діадена въ Сурбъ-Оганезъ,

верстахъ въ 12 отъ послѣдняго обнаружилъ непріятельскіе разѣзды и тѣмъ скоро выяснилъ положеніе дѣла. Оказалось, что за рѣкой Каракилисой дѣйствительно находились 2 баталіона, два орудія и 500 Курдовъ, и что этотъ отрядъ составлялъ авангардъ арміи, стоящей въ Алашкертѣ. Былъ также добытъ и планъ непріятеля, состоявшій въ томъ, чтобы завлечь эриванскій отрядъ, какъ можно дальше, а вмѣстѣ съ тѣмъ ванскимъ отрядомъ броситься на его сообщеніе.

Затѣмъ 1-го мая удалось узнать, что непріятель намѣренъ атаковать эриванскій отрядъ двумя колоннами: одною, изъ 10 баталіоновъ при 12 орудіяхъ, со стороны Каракилиса, другою, также изъ 10 баталіоновъ при 10 орудіяхъ, со стороны Вана.

Въ виду подобныхъ намѣреній непріятеля, 2-го мая генераль Тергукасовъ прибылъ съ главными силами въ Сурбъ-Оганезъ, а 3-го мая произвелъ рекогносцировку къ сторонѣ Каракилиса, гдѣ и былъ обнаруженъ непріятель въ числѣ отъ 6 до 8 баталіоновъ. Одновременно съ этимъ получено донесеніе изъ баязетскаго отряда отъ полковника Ковалевскаго, подтверждавшее извѣстія о намѣреніяхъ Турокъ атаковать Баязетъ. Вслѣдствіе этого, туда былъ отправленъ князь Амилахваровъ съ небольшимъ отрядомъ, который немедленно же произвелъ рекогносцировку по долинкамъ рѣки къ *Соукъсу*. Обнаруженные на пути Курды, при нашемъ приближеніи, разсѣялись.

Въ концѣ концовъ, полученныя свѣдѣнія о силѣ и намѣреніяхъ непріятеля показали: что у *ванскаго Фешкъ-наши*, къ 7-му мая, было всего $6\frac{1}{2}$ баталіоновъ, 2 эскадрона и $1\frac{1}{2}$ батареи или 3,000 чел. при 9 орудіяхъ. Иррегулярныхъ войскъ хотя и предполагалось собрать до 50,000, но въ то время на лицо было не больше 1,000. Планъ же *Мухтаръ-наши* состоялъ въ томъ, чтобы, соединивши отряды алашкертскій и ванскій, двинуться къ Баязету, но намѣреніе это почему-то не было имъ приведено въ исполненіе, и г. Баязету и нашимъ сообщеніямъ угрожалъ одинъ только ванскій отрядъ.

Кн. Амилахваровъ двинулся къ Вану 7-го мая и кромѣ незначительныхъ шаекъ Курдовъ, сновавшихъ во всѣхъ направленіяхъ, никакихъ пѣхотныхъ и значительныхъ регулярныхъ ка-

валерійскихъ частей не встрѣтилъ. Кн. Амилахваровъ своимъ возвращеніемъ въ Сурбъ-Оганезъ успокоилъ эриванскій отрядъ относительно полной безопасности г. Баязета и развеялъ слухи о 50,000 арміи, будто бы грозившей нашимъ сообщеніямъ.

Тѣмъ не менѣе были сформированы двѣ летучія колонны, для постоянного наблюденія за ванской дорогой изъ Сурбъ-Оганеза и Баязета.

Слухъ о громадной турецкой арміи и вынудилъ г. Тергукасова просить подкрѣпленія изъ главныхъ силъ, и къ нему, какъ мы уже знаемъ, 19-го мая, былъ отправленъ одинъ казачій полкъ *).

Въ то же время г. Тергукасовъ получилъ предписаніе приостановить военныя дѣйствія впредь до выясненія положенія дѣлъ подъ Карсомъ.

Во время продолжительной стоянки эриванскаго отряда у Сурбъ-Оганеза г. Тергукасовымъ было произведено нѣсколько рекогносцировокъ, которыя между прочимъ обнаружили расположеніе Турокъ въ 3-хъ укрѣпленныхъ лагеряхъ у Каракилиса, Алашкерта и Азь-хала (версть 8 къ с.-з. отъ перваго). Во всѣхъ этихъ лагеряхъ было насчитано 11 баталіоновъ. Затѣмъ, состоявшееся 22-го мая обложеніе крѣпости Карса дало возможность г. Тергукасову предпринять наступленіе по эрзерумской дорогѣ. 23-го мая его отрядъ занялъ безъ боя одинъ изъ 3-хъ лагерей въ Каракилисѣ. Непрiятель еще 22-го мая бросилъ его и отступилъ къ мѣстечку *Зейдекяну*. Посланное преслѣдованіе не нашло непрiятеля на дорогѣ и ограничилось занятіемъ Хамура и Алашкерта, изъ котораго непрiятель тоже отступилъ.

28-го мая эриванскій отрядъ занялъ Алашкертъ, выдвинувъ свой авангардъ къ мѣстечку *Зейдекяну*.

На слѣдующій день нами былъ занятъ *Зейдекянъ*; непрiятель отступилъ къ проходу *Дели-баба*.

Мухтаръ-паша видимо уклонялся отъ боя. Особенное его безпокойство возбуждалъ лѣвый флангъ, гдѣ у него были сосредоточены ничтожныя силы. Опасенія его еще болѣе усилились, когда

*) См. стр. 123.

20-го мая, вслѣдствіе полученныхъ въ Ардаганѣ свѣдѣній, что въ *Ольту* и *Пенякъ* собралось до 4,000 непріятеля, полковникъ Комаровъ съ 3-мя баталіонами, одной саперной ротой, 11-ю сотнями кавалеріи при 12 орудіяхъ выступилъ изъ Ардагана и 21-го мая занялъ, безъ выстрѣла, частью своей кавалеріей Пенякъ, а на другой день и г. Ольту также безъ боя, овладѣвъ при этомъ провіантскими складами и большими запасами боевыхъ снарядовъ и оружія. Непріятель поспѣшно при этомъ отступилъ, наши его преслѣдовали верстъ за 10 за Ольту. Эта-то дерзость по-видимому и обезпokoила невозмутимаго турецкаго главнокомандующаго. Онъ приказалъ коменданту Эрзерума *Хаджи-Рашидъ-паша*, съ 3-мя баталіонами, одной батареей и имѣющей кавалеріей, выступить изъ Эрзерума черезъ Гюрджи, Багоръ на Ольту, прикрыть отступление турецкихъ войскъ, а затѣмъ отаковать нашъ, дѣйствительно далеко отдѣлившійся, отрядъ. Одновременно съ этимъ изъ Зивина должна была ударить другая колонна черезъ хребетъ Керечни. Курды изъ Бардуза должны были тревожить наше отступление. Между тѣмъ Рашидъ-паша, по недостатку обозовъ, выступилъ только 24-го мая и лишь 26-го достигъ до *Наримани*. Но въ ночь на 26-е Комаровъ узналъ о готовящемся нападеніи и, получивъ свѣдѣнія, что мы не намѣрены идти на Эрзерумъ, поспѣшно оставилъ Нариманъ и Ольту. Затѣмъ, отогнавъ Курдовъ, отступилъ на Пенякъ и черезъ два дня находился уже на противоположной сторонѣ Канлы-дага въ полной безопасности. Рашидъ-паша со всѣми войсками возвратился въ Зивинъ.

Изъ изложеннаго видно, что мы не встрѣчали серьезныхъ сопротивленій по дорогамъ къ Эрзеруму, и весьма возможно, что одновременное движеніе къ нему по всѣмъ 3-мъ дорогамъ могло бы увѣнчаться успѣхомъ. Подобное предположеніе тѣмъ вѣроятнѣе, что, по достовѣрнымъ свѣдѣніямъ, формированіе арміи непріателемъ не было еще окончено, доставка для нея провіанта и боевыхъ запасовъ была крайне замедлена, медицинская помощь отсутствовала и, къ довершенію всего, болѣзни, уносившія иногда 1,200 чел. въ недѣлю, страшно ослабляли турецкую армію. Нѣтъ сомнѣній, что это положеніе намъ не было извѣстно, въ противномъ случаѣ было бы непростительно имъ не воспользоваться.

По-видимому намъ было извѣстно только то, что въ арміи у непріятели полнѣйшее устройство, и 50,000 армія его растетъ какъ грибы.

Казалось бы, все благопріятствовало нашему движенію къ Эрзеруму; къ сожалѣнію, частью недостатокъ силъ, частью неутѣшительныя извѣстія съ черноморскаго побережья и самаго Кавказа помѣшали выполненію этого плана. Турки на нашихъ глазахъ свободно высаживались не только въ Сухумь-кале, который генераль Кравченко, въ видахъ неизвѣстныхъ соображеній, оставилъ, но и въ Адлерѣ. Волненія горцовъ росли. При такихъ обстоятельствахъ рисковать не рѣшались.

Выше было упомянуто, что, въ ожиданіи пріѣзда Его Высочества, блокирующіе отряды не предпринимали ничего рѣшительнаго, но ограничились только производствомъ рекогносцировокъ, хотя въ то же время общій планъ осадныхъ дѣйствій противъ Карса былъ уже отчасти установленъ; недоставало только осадной артиллеріи.

Первую такую рекогносцировку, 26-го мая, произвелъ г. Рербергъ съ сѣверной стороны кр. Карсъ, на лѣвомъ берегу Карсъ-чая, противъ укрѣпленій: Чахмахъ, Мухлисъ и Баранатлахъ. Въ рекогносцировкѣ участвовали: г. Соловьевъ, полковникъ Кохановъ, инженерные, саперные и артиллерійскіе офицеры и офицеры корпуса топографовъ. Генераль Рербергъ осмотрѣлъ въ этотъ день, подъ прикрытіемъ 200 человекъ охотниковъ Дербентскаго и Кубинскаго полковъ и 15 казаковъ, сѣверо-восточные скаты Чахмахскихъ горъ, въ разстояніи 1,400 саж. отъ Мухлиса. Но, по осмотрѣ мѣстности, оказавшейся неудобной для расположенія осадныхъ батарей, отряды отступили, причемъ, какъ съ непріятельскихъ аванпостовъ, такъ и съ укрѣпленій, было произведено нѣсколько выстрѣловъ, причинившихъ намъ вреда.

Затѣмъ, 27-го мая, изъ Аравартана г. Гейманъ производилъ рекогносцировку Шорахскихъ высотъ, съ цѣлью выбора мѣстъ для осадныхъ батарей. Отрядъ состоялъ изъ 2½ баталіоновъ пѣхоты (2-хъ б. Мингрельскаго полка, 2 роты Эриванскаго), 2 сотенъ казаковъ Кизляро-Гребенскаго полка и одной 4-хъ-фунт. батареи (4-я к. г. ар. бр.). На случай сильной перестрѣлки оставшимся частямъ были отданы особыя приказанія. За исключеніемъ стар-

шихъ начальниковъ, всѣмъ офицерамъ было приказано идти пѣшкомъ. При генералѣ Гейманѣ находились: начальникъ инженеровъ полк. Зеземанъ, начальникъ артиллеріи полк. Кульстремъ, начальникъ гренадерской дивизіи г. Комаровъ, нѣсколько саперныхъ офицеровъ и 2 топографа. Одинъ изъ нихъ еще наканунѣ ходилъ впередъ съ охотниками и сдѣлалъ скрытно мензурную съемку 400 саж. въ дюймѣ. Теперь онъ долженъ былъ ее окончить и пополнить.

Отрядъ выступилъ въ 9 часовъ утра и двинулся горами по теченію рѣчки, прямо по направленію къ крѣпости. Пройдя версты четыре, г. Гейманъ перешелъ рѣчку у селенія Чифтлига. Отсюда пѣхотный резервъ былъ отправленъ влѣво, а кавалерія вправо, остальная часть стала подниматься по горѣ вверхъ. Поднялись на ровное плато, покрытое пахатной землей. Направо шли по направленію выстрѣла изъ крѣпости мелкія и отлогія балки и небольшія крутыя горки. Верстахъ въ полуторахъ впереди и вправо, какъ разъ противъ форта Тихъ-тепеси, находилась крутая и довольно высокая гора съ двумя вершинками, имѣющими видъ верблюжьихъ горбовъ. Это Обсерваціонная гора, съ которой въ прошлую кампанію генералъ Муравьевъ слѣдилъ за штурмомъ. Она и на этотъ разъ была избрана пунктомъ для наблюденія, а потому начальнику охотниковъ Эриванскаго полка было приказано занять ее скрытно отъ находившихся вблизи турецкихъ аванпостовъ.

Прикрытіе шло двумя цѣпами, впереди стрѣлковая, сзади шагахъ въ 80-ти резервная, а посрединѣ рекогносцировочная партія. Генералъ Гейманъ остановилъ цѣпь и приказалъ саперамъ выбрать мѣста. Осмотрѣли мѣсто и, выбравъ направленіе на нѣкоторые форты, обозначили линію огня. Саперный унтеръ-офицеръ сталъ забивать на концахъ ея колышки и обкладывать камнями, но генералъ Гейманъ запретилъ. Мѣста батарей были намѣчены. Всѣ въ это время были пѣшкомъ, лошадей отвели назадъ. Генералъ Гейманъ, глядя въ бинокль на крѣпость, сталъ разъяснять генералу Комарову и полковнику Кульстрему свою диспозицію на случай штурма. Интересенъ и характеренъ взглядъ этого генерала на штурмъ. По его предположенію, артиллерія на батареяхъ должна была сначала продолжительнымъ (съ 7 до 1 часу) и «страшнымъ»

огнемъ подготовить атаку. Затѣмъ, обращаясь къ генералу Комарову, генераль Гейманъ ему сказалъ:

«Вы двинетесь на Лазъ. Возьмете Лазъ, тотчасъ же на Тихъ... но Тохмасъ не берите (онъ считалъ взятіе его невозможнымъ)... а ступайте дальше... А двѣ батареи (4-фунтовыя) надо будетъ послать впередъ съ штурмовыми колоннами... Пусть выйдутъ впередъ сажень на 800 и стрѣляютъ картечной гранатой...»

Вслѣдъ за симъ, когда выяснилось, что охотники заняли гору у селенія Чифтлика, а не Обсерваціонную, генераль Гейманъ двинулся на послѣднюю лично и приказалъ охотникамъ исправить ошибку.

Въ то же время генераль Гейманъ приказалъ начальнику лазутчиковъ, штабсъ-капитану Арютинову, съ нѣсколькими дагестанцами отогнать турецкую скотину, которая паслась на версту впереди—что и было исполнено очень быстро и удачно. Цѣль тѣмъ временемъ вразбродъ подвигалась къ Обсерваціонной горѣ. Въ 11^{1/2} часовъ съ Лаза раздался сигналъ къ тревогѣ, а вслѣдъ за тѣмъ съ новой флеші, построенной Турками на лѣвомъ флангѣ укрѣпленія Лазъ-тепеси, послѣдовалъ и выстрѣлъ. Снарядъ перелетѣлъ сажень 20. Затѣмъ загремѣлъ выстрѣлъ и съ Тиха. Снарядъ упалъ въ цѣль, но безвредно. Затѣмъ выстрѣлъ съ Ай-тепе, и снарядъ за снарядомъ стали осыпать нашъ отрядъ, который все еще только подвигался къ горѣ. Снаряды, хоть рѣдко, но стали находить уже свои жертвы.

Наконецъ, зашли за Обсерваціонную гору и до нѣкоторой степени находились въ мертвомъ пространствѣ.

Охотники между тѣмъ заняли вершины, выбивъ оттуда турецкіе аванпосты.

Такъ-какъ это была первая открытая рекогносцировка, то Турки, предположивъ, что мы идемъ на штурмъ, выдвинули изъ Тиха нѣсколько баталіоновъ и, занявъ густою цѣпью крутую горку между фортомъ и Обсерваціонной, открыли частую беспорядочную стрѣльбу по нашимъ.

Эриванцы въ это время заняли уже маленькій перевалъ вправо и слѣдующую вершину,—Турки растянулись за противоположнымъ

краемъ вершины своей горки. Къ нимъ подходили подкрѣпленія, и огонь съ ихъ стороны усиливался. Какъ только появились наши на горѣ, то молчавшій до этого Тохмасъ съ праваго фаса открылъ огонь. Было 2 часа. Изъ турецкой цѣпи стали впередъ перебѣгать стрѣлки, укрываясь за камнями. Непрiятель открылъ огонь картечной гранатой. Положеніе становилось опаснымъ. Рекогносцировку считали оконченной, поэтому генераль Гейманъ приказалъ отступать цѣпи медленно. Движеніемъ всего прикрытія онъ руководилъ лично. Изъ Тохмаса выѣхала кавалерія. Одинъ эскадронъ показался также верстахъ въ полуторахъ на правомъ флангѣ и гдѣ-то скрылся въ балкѣ. Резервная цѣпь прошла переваль позади Обсерваціонной и, пройдя шаговъ 50, стала подниматься на небольшой хребетъ, ей параллельный, а стрѣлки все еще не двигались. Наконецъ часть ихъ спустилась. Генераль Гейманъ остановилъ цѣпь. Все остальные стрѣлки быстро снялись съ вершинъ Обсерваціонной. Минуть черезъ пять ее уже занялъ непрiятель, и оттуда градомъ посыпались пули. Не смотря на это, отрядъ медленно отступалъ съ горы на балку, а изъ балки снова подымался на гору.

Между тѣмъ на правомъ флангѣ показалась кавалерія, но въ большемъ числѣ, чѣмъ въ первый разъ. Тогда начальникъ цѣпи быстро собралъ по свистку людей, но кавалерія, въ виду открывшихся резервовъ, побоялась насъ атаковать. Наступленіе Турокъ продолжалось до селенія Чифтлика, а затѣмъ перестрѣлка быстро прекратилась.

Потеря наша въ этотъ разъ состояла болѣе чѣмъ изъ 20 человекъ убитыми и ранеными, причемъ только двое ранены гранатами. Стрѣляя съ 12 до 4 часовъ, Турки выпустили отъ 150 до 200 гранатъ. Если потери были ничтожны, то причину этого надо искать въ свойствахъ турецкой стрѣльбы и снарядовъ, такъ какъ сама по себѣ стрѣльба была очень мѣткая.

Турки оставались на Обсерваціонной горѣ цѣлый вечеръ, укрѣпляли ее траншеями, а ночью устроили даже батарею на два полевыхъ орудія. Эти контръ-апрошныя работы, свойственныя только энергичному гарнизону, приписываютъ распорядительности и предприимчивости карекаго коменданта Фейзи-паши—по происхожденію

венгерца Кольмана, бывшего секретаря сэра Вилліамса въ кампанію 1853—55 гг.

Такимъ образомъ, Турки насъ предупредили, и овладѣніе Обсерваціонной горой стало дѣломъ рискованнымъ.

Нужно сознаться, что подобная рекогносцировка была преждевременна. Если она была необходима, то надо было ее сдѣлать болѣе осторожно, не среди бѣлаго дня и не съ войсками, которыхъ не было надобности поднимать на гору. Если бы генераль Гейманъ, съ тремя, четырьмя заинтересованными лицами, поднялся на гору часа въ 4 или 5 утра, оставивъ войска въ резервѣ за горой, то неприятель могъ и не замѣтить его, или во всякомъ случаѣ не придать значенія нѣсколькимъ лицамъ и ужь конечно не сталъ бы по 4, 5 лицамъ стрѣлять изъ крѣпости. Преждевременной эту рекогносцировку мы считаемъ потому, что она открывала наши карты, она объясняла неприятелю наши намѣренія и давала ему возможность принять противъ нихъ мѣры. Но вообще предосторожность не была въ характерѣ генерала Геймана—онъ былъ смѣль до дерзости и любилъ идти напроломъ. Качества очень хорошія для подчиненнаго, но не для отвѣтственнаго начальника. Между тѣмъ рекогносцировка могла имѣть ближайшимъ послѣдствіемъ отбитіе до 150 головъ скота изъ гарнизоннаго запаса.

Затѣмъ на слѣдующій день, т. е. 28-го мая, рекогносцировка была произведена, подъ руководствомъ г. Рерберга, съ той же стороны и съ тою же цѣлью, какъ и 26-го. Прикрытіе состояло: изъ двухъ ротъ Бакинскаго полка, сотни Кабардинцевъ и 4 конныхъ орудій 5-й Кубанской батареи.

Отрядъ выступилъ изъ селенія Мацра въ 7¹/₂ часовъ утра и, спустившись въ 5 верстахъ отъ лагеря въ карсъ-чайскій оврагъ, шель закрыто по правому берегу рѣки, но верстахъ въ 3-хъ отъ Карадаха, на развалинахъ стараго аула, Турки открыли сильный ружейный огонь. Не смотря на это, генераль Рербергъ, начальникъ осадной артиллеріи съ штабсъ-капитаномъ Чернявскимъ и нѣсколько офицеровъ успѣли лично подѣхать очень близко къ Карадаху, сажень на 700—800. Съ этого форта бросили самую большую бомбу. Она, конечно, полетѣла куда-то версть за 6-ть. Нѣсколько послѣдующихъ снарядовъ, пущенныхъ съ крѣпости, хотя и ложи-

лись гораздо ближе, производя необычайный шумъ и визгъ, но вреда не нанесли никакого. Въ это время въ Мацрѣ оставалось всего одна бригада 39-й пѣхотной дивизіи, 2 пѣхотныхъ баталіона разрозненныхъ и одинъ саперный. Другая бригада этой дивизіи съ генераломъ Ореусомъ находилась уже на правомъ берегу Бердыкъ-чая, впереди Меликея.

Когда рекогносцировка была уже окончена, то въ пространствѣ между Карадахомъ и Арабомъ стали строиться непріятельскія пѣхотныя части, и едва только рекогносцирующіе отѣхали назадъ, какъ Турки открыли сильную перестрѣлку. Вслѣдствіе особеннаго оживленнаго огня, завязавшагося съ обѣихъ сторонъ, генераль Девель со штабомъ выѣхалъ навстрѣчу отступавшимъ войскамъ, но вскорѣ непріятель замедлилъ свое наступленіе, огонь сталъ рѣже, и все обѣщало обыкновенный исходъ всѣхъ подобныхъ предпріятій. Успокоенный на счетъ участи отступавшаго отряда, генераль Девель вернулся въ лагерь. Огонь утихалъ. Но не прошло и получаса, какъ снова усиленная канонада и ружейная пальба весьма уже близко отъ лагеря подняли всѣхъ на ноги. Забили тревогу, и дежурныя части второпяхъ выступили изъ лагеря. Оказалось слѣдующее:

Турки, усиленные свѣжими войсками, воспользовались краткимъ затишьемъ и провезли незамѣтно 2 полевые орудія вдоль праваго берега Карсъ-чая, поставили ихъ близко къ нашему расположенію и совершенно неожиданно открыли огонь по лагерю 2-й бригады 39-й пѣхотной дивизіи, въ особенности по коновязямъ. Артиллерія, стоявшая при этой бригадѣ, не имѣя времени запрягать, открыла огонь съ мѣста, но, стрѣляя почти по невидимой цѣли снизу вверхъ (съ весьма низкаго въ этомъ мѣстѣ лѣваго берега Карсъ-чая по весьма высокому правому), не могла рассчитывать на особенную дѣйствительность своего огня.

Тотчасъ же былъ высланъ баталіонъ Елисаветпольскаго полка, но такъ-какъ и ему, съ переходомъ вбродъ черезъ весьма быстрый Карсъ-чай, предстояло атаковать неприступныя скалы, то конечно нельзя было рассчитывать на успѣхъ и этой атаки. Оставалась одна надежда на помощь со стороны мацринскаго лагеря.

Мы привели этотъ эпизодъ нарочно, чтобы доказать, до какой ужа-

сающей безпомощности мы дошли и въ какомъ бы положеніи очутились, если бы непріятель съ умѣньемъ, энергіей и большими силами атаковалъ насъ даже еще въ то время, когда у насъ не были разбросаны по всему полю батареи?

Отступавшіе послѣ рекогносцировки, видя затруднительное положеніе 2-й бригады, повернули снова противъ Турокъ, но, вслѣдствіе громадной численной разницы, не были въ состояніи удержать непріятели.

Когда на театрѣ дѣйствій появился генераль Девель, то Турки наступали по всей линіи на наши слабыя силы, тщетно старавшіяся остановить ихъ огнемъ цѣпи и полевой батареи, успѣвшей занять отдѣльный холмъ впереди лагеря. Скоро эта батарея сдѣлалась какъ бы центромъ наступленія. Войска, высланныя изъ Мелкея, были еще далеко. Слѣдовательно, въ этомъ уже сказалось неумѣнье Турокъ вести полевое сраженіе, и въ дѣло они двинулись безъ всякаго плана. Они разорвались, мѣстами скучились и растянулись длинной цѣнью, желая упереть свои фланги въ крутые обрывы, лѣвый въ обрывъ рѣки, а правый въ крутой скатъ, ограничивающій съ юга плато, спускающееся постепенно отъ Араба и Карадаха къ Мацрѣ.

Генераль Девель послалъ ординарца къ сотнѣ Кабардинско-Кумыкского полка (мусульмане), только что вступившей на аванпосты, съ приказаніемъ атаковать непріятели. Ординарецъ вернулся съ извѣстіемъ, что сотня замялась. Но посланному къ ней капитану Шнеуру удалось все-таки достигнуть того, что сотня съ гикомъ бросилась въ атаку. Едва непріятель завидѣлъ несущуюся на него кавалерію, какъ бросился бѣжать «съ такой скоростью, съ какой можетъ бѣжать только ошалѣвшій Турокъ». Но на дорогѣ сотню эту обогнала другая сотня Горско-Моздокского полка, подъ командой маіора Бегіева. Кумыки, увидя казаковъ, отстали и затѣяли перестрѣлку съ Черкесами, выѣхавшими изъ Хафиса-пашы. Утомленные продолжительной скачкой, казаки должны были тоже остановиться и открыть ружейный огонь, продолжавшійся очень недолго по недостатку патроновъ. Но цѣль была достигнута, непріятель своимъ правымъ флангомъ отступалъ.

Въ то же время и на правомъ берегу рѣки, какъ мы говорили, по-

казалась турецкая полевая артиллерия. Несколько наших батарей перемѣнили удачно позиціи, подѣхали очень близко къ артиллеріи непріятеля. Послѣдній не любилъ этого. Перевѣсъ орудій былъ на нашей сторонѣ, какъ по свойству орудій и снарядовъ, такъ и по мѣткости стрѣльбы; поэтому Турки не рѣшились подходить ближе и послѣ 2-часовой перестрѣлки стали тоже отступать. Результатомъ этой вылазки было то, что непріятель успѣлъ заложить нѣсколько батарей у д. *Дашъ-баш* и въ слѣдующую же ночь вооружилъ одну изъ нихъ. Батарея эта впоследствии доставляла немало хлопотъ нашимъ осаднымъ батареямъ, такъ-какъ брада ихъ во флангъ.

Рекогносцировочный отрядъ возвратился въ 1 часъ дня. Потери наши были незначительны.

Только теперь, 27-го мая, когда Его Императорское Высочество Главнокомандующій изволилъ прибыть въ Мацру, возможно было приступить къ рѣшенію о дальнѣйшихъ дѣйствіяхъ блокирующихъ войскъ противъ Карса.

Тотчасъ же былъ собранъ военный совѣтъ, который, согласно утвержденія Главнокомандующаго, постановилъ: овладѣть Карсомъ штурмомъ, подготовивъ успѣхъ его кратковременнымъ бомбардированіемъ фортовъ крѣпости и города, причемъ детальныя соображенія объ осадныхъ дѣйствіяхъ заключались въ слѣдующемъ: «1) осаду Карса вести съ двухъ сторонъ: со стороны Карадахскихъ высотъ и укрѣпленія Мухлиса по обоимъ берегамъ Карсъ-чая и со стороны Шорахскихъ высотъ; 2) дѣйствія открыть въ ночь съ 31-го мая на 1-е іюня устройствомъ осадныхъ батарей: 11 на мѣстахъ, избранныхъ генераломъ Гейманомъ, 22-хъ на мѣстахъ, указанныхъ генераломъ Рербергомъ, изъ нихъ 7 на лѣвомъ берегу Чакмахскаго ручья. Огонь съ батарей открыть 1-го іюня, по полученіи приказаній отъ командующаго корпусомъ; 3) для удержанія, во время бомбардировки, части гарнизона въ городскихъ укрѣпленіяхъ демонстрировать кавалерійскими отрядами г. Шереметева противъ укрѣпленія Хафиса, г. князя Чавчавадзе противъ укрѣпленія Канлы; 4) прикрытіе во время осадныхъ работъ назначить: на правомъ берегу Карсъ-чая отъ 1-й бригады 39-й пѣхотной дивизіи, на лѣвомъ отъ 2-й бригады той же дивизіи. Изъ Аравар-

танскаго лагеря прикрытіе выслать по усмотрѣнію генерала Геймана».

Выше *) были высказаны доводы, по которымъ овладѣть Карсомъ съ помощью штурма, принимая во вниманіе тогдашнее состояніе обѣихъ армій и крѣпости, не представлялось возможнымъ. Между тѣмъ, военный совѣтъ избралъ штурмъ на основаніи слѣдующихъ соображеній, указанныхъ въ «Войнѣ въ Азіятской Турціи» генераломъ Зыковымъ.

Такъ авторъ, высказавшись вполне основательно противъ осады Карса, по тѣмъ же побужденіямъ, которыя были указаны и нами, далѣе говоритъ: «Съ другой стороны, многія обстоятельства благоприятствовали штурму, какъ наримѣръ: неполная обеспеченность нѣкоторыхъ отдѣльныхъ укрѣпленій отъ атаки ихъ открытой силой вслѣдствіе отсутствія достаточной фланговой и тыльной обороны рововъ, наримѣръ, Хафисъ-паши и Канлы». (Но эти форты у насъ не думали штурмовать. Предположено штурмовать Карадахскія и Шорахскія высоты). Далѣе: также немѣніе рововъ впереди у такихъ важныхъ укрѣпленій, какъ Карадахъ и Арабъ-табіе, расположенныхъ на весьма важной, командующей надъ городомъ высотѣ. (Какъ мы уже знаемъ, и то, и другое укрѣпленія были возведены на скалахъ, изъ нихъ первое стояло на совсѣмъ отвѣсной и совершенно недоступной для экспланады съ фронта, а передъ вторымъ мѣстность была поката, и весь подъемъ былъ доступенъ превосходному обстрѣлу). Затѣмъ штурму благоприятствовала трудность взаимной поддержки одной группы укрѣпленій другими, такъ-какъ группы эти часто сообщались между собой лишь по мало разработаннымъ каменистымъ и весьма крутымъ тропинкамъ, по которымъ подходившія подкрѣпленія могли подниматься только справа по одному. Въ такомъ именно положеніи относительно гарнизона карской цитадели и южныхъ укрѣпленій находилась упомянутая выше важная сѣверо-восточная группа укрѣпленій Карадахъ и Арабъ-табіе». Позволяемъ себѣ думать, что это обстоятельство имѣло бы весьма важное значеніе, если бы мы могли штурмовать Карсъ со всѣхъ 4 сторонъ; но у насъ, какъ увидимъ

*) Стр. 114.

дальше, намѣревались штурмовать со стороны *Арабъ—Карадаха*, которые, хотя и по тропинкѣ, и справа по одному, а все-таки умѣли бы притянуть на свою защиту всѣ силы праваго берега, такъ-какъ мы бы не могли одновременно демонстрировать и противъ укрѣпленій этого берега. Истинное направленіе нашей атаки выяснилось бы очень скоро. То же самое и съ другой стороны—Шорахскія высоты смѣло могли стянуть къ себѣ всѣ силы лѣваго берега. Дальше генераль Зыковъ указываетъ «на несоотвѣтствіе системы укрѣпленій духу гарнизона, такъ-какъ каждое укрѣпленіе могло держаться только при условіи самой энергической поддержки со стороны сосѣднихъ укрѣпленій огнемъ и ударомъ холоднаго оружія, что совершенно было не въ духѣ турецкой арміи, въ особенности той, которая находилась въ Карсѣ». Полагаемъ, что эти предположенія не совсѣмъ точны съ дѣйствительнымъ духомъ турецкой арміи, находившейся въ Карсѣ. Наконецъ, «незначительность гарнизона, сравнительно съ обширностью укрѣпленій, позволяла надѣяться, что у Турокъ, во время приступа, не окажется достаточно резервовъ, что составило бы также немаловажный недостатокъ при основаніи всей обороны на взаимной поддержкѣ и при трудности сообщенія между отдѣльными группами укрѣпленій». Что касается до этихъ доводовъ, то они были бы справедливы, если бы мы сами могли предпринять упорный штурмъ, во что бы то ни стало. Но у насъ у самихъ не было резервовъ. Разъ отбитые, мы бы должны были отступить и едва ли бы рискнули броситься вторично изъ опасенія понести на столько существенныя потери, которыя бы не дали возможности намъ даже продолжать военныя дѣйствія. Кромѣ того не подлежитъ сомнѣнію, что выдержать въ такихъ укрѣпленіяхъ, какъ *Арабъ—Карадагъ*, нѣсколько упорныхъ атакъ даже и безъ помощи резервовъ можно съ успѣхомъ. А Турки, какъ извѣстно, хорошо сидятъ за укрѣпленіями, если они не обойдены, а обойти ихъ было нельзя.

Обратимся теперь къ разсмотрѣнію подробностей рѣшеннаго штурма.

Для штурма избраны слѣдующіе форты:

Со стороны сѣвернаго отряда.

1) Карадахъ, 2) Арабъ, 3) Мухлисъ и 4) городъ.

Это протяженіе въ 2,300 саж., т. е. $4\frac{1}{2}$ версты слишкомъ, считая отъ Мухлиса до Хафиса по прямому направленію. Хотя послѣдній фортъ не входилъ въ число штурмуемыхъ, но такъ-какъ въ городъ можно пройти только между Карадахомъ и Хафисомъ, то пришлось бы линію штурма продлить до него. Конечно, въ городъ можно проникнуть и съ Карадаха, но мѣстность за этимъ укрѣпленіемъ представляетъ еще много шансовъ къ оборонѣ, даже если бы самый фортъ и былъ взятъ. Если бы даже и не штурмовать Хафисъ-паши, то во всякомъ случаѣ къ его сторонѣ пришлось бы выставить крупный заслонъ, такъ-какъ за этимъ укрѣпленіемъ былъ довольно обширный лагерь, изъ котораго конечно всѣ войска двинулись бы валѣво, на Карадахскія горы, и составили бы на столько существенный резервъ для обороняющихся, что взятіе Араба и Карадаха, самыхъ сильныхъ укрѣпленій, представило бы неисчислимыя затрудненія.

Предположеніе подобнаго движенія тѣмъ болѣе возможно, что Турки не могли бы обмануться на счетъ истиннаго направленія нашего удара, помимо уже самой бомбардировки, которая бы открыла наши карты. Они просто могли увидѣть съ своихъ высотъ движеніе нашихъ войскъ, такъ-какъ штурмъ предполагался днемъ часа въ два.

Затѣмъ, серьезнаго вреда нашей артиллеріей мы не могли нанести непріятельскимъ веркамъ, а въ особенности Карадаху, который до такой степени фундаментально построенъ, что дѣйствіе *разсыанныхъ выстрѣловъ* по немъ, хотя бы и въ продолженіе нѣсколькихъ дней, а не часовъ, какъ у насъ предполагалось, было бы для него положительно нечувствительно.

Возможныя выстрѣлы противъ Карадаха названы *разсыанными* потому, что мы не были въ состояніи ихъ сосредоточить на немъ въ виду существованія нѣсколькихъ полевыхъ батарей у его подножія, которыя конечно развлекали бы наше вниманіе, не смотря на то, что мы могли выставить вдвое болѣе противъ нихъ полевой артиллеріи; причемъ не слѣдуетъ забывать, что ихъ артиллерія прикрыта и хорошо защищена. Такимъ образомъ, штурмующія колонны должны были въ упоръ встрѣтить всю непріятельскую артиллерію.

тельскую артиллерію, начиная съ самыхъ большихъ до самыхъ малыхъ калибровъ.

Послѣднимъ взглядомъ далеко не высказывается того предположенія, что наша артиллерія ничего бы не сдѣлала, т. е. не нанесла бы никакого вреда непріятелю. Нѣтъ, этимъ только утверждаемъ, что при однодневной стрѣльбѣ по такимъ фортамъ, какъ Арабъ и Карадахъ, орудіями меньшаго калибра, чѣмъ тѣ, которыми они вооружены, разсѣянными выстрѣлами, существеннаго вреда нанести нельзя. Можно разнести всю земляную ихъ насыпь, пожалуй даже можно заставить замолчать передъ ними находящуюся полевую артиллерію, и это безспорно можетъ облегчить подступъ штурмующихъ, но артиллерію на фортахъ при такихъ условіяхъ нельзя заставить замолчать.

Форты помѣщаются на высокихъ холмахъ, отлично построены и прекрасно приспособлены къ оборонѣ, слѣдовательно, не принадлежатъ къ такимъ, которымъ нѣсколько въ безпорядкѣ разбросанныхъ батарей могли бы повредить.

Сбить артиллерію фортовъ можно было только упорной, систематической стрѣльбой, вѣдѣнной въ продолженіе нѣсколькихъ дней, изъ анфиладныхъ, тыльных, косвенно-тыльных и дѣмонтирныхъ батарей, которыхъ между тѣмъ, по мѣстнымъ условіямъ, построить было невозможно, — въ особенности въ такой короткій промежутокъ.

Итакъ мы остановимся на томъ, что, не ослабивъ непріятельской артиллеріи, мы подвергали штурмующія колонны страшному риску, такъ-какъ выдержать огонь громадной артиллеріи въ упоръ, при учащенной ружейной стрѣльбѣ среди бѣлаго дня, едва ли бы удалось колоннамъ, тѣмъ болѣе, что пришлось бы идти безъ выстрѣла, по мѣстности, поднимающейся къ непріятелю и на всемъ протяженіи не представляющей ни малѣйшаго закрытія.

Затѣмъ со стороны юга генералъ Гейманъ штурмуетъ: 1) Лазъ-тепе; 2) Тихъ-тепе и 3) Тохмасъ, слѣдовательно, пространство въ 1,500 саж. или въ 3 версты. Къ этой сторонѣ могутъ быть отнесены тѣ же соображенія, кромѣ развѣ того, что постройка осадныхъ батарей съ этой стороны еще труднѣе.

Посмотримъ теперь въ какой мѣрѣ составленный нами расчетъ осады и бомбардированія соответствовалъ силѣ осаждаемой крѣпости.

Диспозицію 31-го мая на 1-е іюня предписывалось: «а) колоннѣ генерала Геймана, противъ укрѣпленій, расположенныхъ съ западной стороны Карса, возвести 11 осадныхъ батарей, и б) колоннѣ генерала Девеля—на лѣвомъ берегу Чахмахскаго ручья возвести 7 батарей, для дѣйствія противъ укрѣпленій Лазь-тепеси (Чахмахъ), Инглизь, Мухлисъ и Карпатлахъ; на правомъ берегу рѣки Карсъ-чая, начиная отъ Карсъ-чайскаго оврага, лежащаго противъ устья Чахмахскаго ручья, со стороны сѣверо-восточной — 8 батарей, противъ укрѣпленій: Мухлисъ и Карпатлахъ; со стороны восточной — 5 батарей противъ укрѣпленія Карадахъ, далѣе — 2 батареи противъ города и 2 противъ Хафисъ-наши. —Итого 24 батареи».

Непріятель могъ намъ, по меньшей мѣрѣ, противопоставить слѣдующее количество орудій:

На Арабъ—15-ть орудій:

24-хъ-фунт. пушекъ	6 орудій.
(изъ нихъ 4 наръзные, съ казны заряжающіяся, 2 гладкія)	
12-ти-фунтовыхъ стальныхъ, съ казны заряжающихся	2 »
6-ти-фунт. стальныхъ, съ казны заряжающихся	2 »
5-ти-пуд. гладкихъ мортиръ	1 »
2-хъ пуд. мортиръ	2 »
$\frac{1}{2}$ -пуд. гладкихъ мортиръ	2 »
Итого	15 орудій.

На Карадахъ — 16-ть орудій, изъ нихъ:

24-хъ-фунт. пушекъ, заряжаемыхъ съ дула	2 орудія.
12-ти-фунт. пушекъ, заряжаемыхъ съ казны	2 »
6-ти-фунт., заряжаемыхъ съ казны	3 »
5-ти-пуд. мортиръ	1 »
2-хъ-пуд. мортиръ	2 »
1-пуд. мортиръ	2 »
$\frac{1}{2}$ -пуд. мортиръ	8 »
Итого	20 орудій.

На Зіартъ одна 6-дюйм. стальная, скрѣпленная кольцами пушка

На укрѣпленіи лѣваго берега, т. е. на *Мухлисъ*:

24-хъ-фунт. нарѣзи., заряжающихся съ казны.	2 орудія.
24-хъ-фунт. гладкихъ.	1 »
12-ти-фунт. нарѣзныхъ, съ казны заряжающихся.	1 »
2-хъ-пуд. мѣдныхъ мортиръ.	1 »
1-пуд. мортиръ	1 »
1/2-пуд. мортиръ.	3 »
Итого	9 орудій.

Итого всѣхъ орудій на сѣверныхъ фортахъ, предназначавшихся къ штурму, было 45.

Кромѣ того, наши батареи должны были принять на себя непріятельскую артиллерію съ Лазъ-тепеси, Инглиза и съ вершины Мухлиса (Калтука), что составляетъ 30 орудій. Всего 75 орудій.

Таблица эта составлена по описи, произведенной послѣ окончательнаго покоренія Карса, а къ тому времени, т. е. времени 2-й блокады могли быть и перемѣны въ вооруженіи.

Можно почти достовѣрно сказать, что ко времени 1-й блокады и послѣ открытія огня съ нашихъ батарей, Турки усилили артиллерійское вооруженіе сѣверныхъ фортовъ, взявъ орудія съ восточныхъ укрѣпленій. Это было замѣтно съ осадныхъ батарей: такъ сначала стрѣляли съ Араба только 2 орудія, потомъ 3, а подъ конецъ гораздо больше. Сначала были только небольшія орудія, а затѣмъ большія. Да наконецъ это все-таки не вся артиллерія, съ которой намъ пришлось бы имѣть дѣло. Около Араба, Карадаха и Мухлиса было еще расположено нѣсколько батарей 6-ти и 4-хъ-фунтовыхъ дальнобойныхъ; если мы ихъ число положимъ 4, то это составитъ еще 24 орудія; итого всѣхъ орудій, которыя могли намъ отвѣчать непосредственно, было 99, изъ которыхъ цифра 24 хоть и произвольна, но навѣрное ниже дѣйствительной; кромѣ того, изъ цифры 75 надо исключить 21 1/2-пудов. мортиру, которыя могли быть полезны непріятелю только въ самый послѣдній періодъ штурма. Слѣдовательно полезныхъ орудій у непріятеля было 78. Изъ приведеннаго расчета видно, что количествомъ артиллеріи мы превосходили непріятеля незначительно. У насъ было въ осадномъ порядкѣ 93 орудія и 3 батареи 9-ти-фунтовыхъ, всего значить 117 орудій.

3 батареи 4-хъ-фунтовыя не приняты въ расчетъ, ихъ нужно было оставить на флангахъ для обороны.

Посмотримъ на южную сторону.

На Лазь-тепе, Тихъ-тепе и Тохмасъ было орудій 48.

Но въ защитѣ этихъ укрѣпленій принимаютъ дѣятельное участіе Чимъ, Вели-паша, Блюмъ-паша и Инглизъ, въ которыхъ число орудій достигало до 49. Итого всѣхъ орудій съ этой стороны было 97.

На Лазь-тепе, Тихъ-тепе и Тохмасъ:

6-ти-дюйм. пушка, съ казны заряд., стальная	1 орудіе.
24-хъ-фунт. нарѣзн., съ казны заряд.	2 »
24-хъ » » » дула »	6 »
24-хъ » гладкихъ	3 »
12-ти » нарѣзныхъ, съ казны заряд.	7 »
12-ти » » съ дула заряд.	2 »
12-ти » гладкихъ	2 »
5-ти-пуд. мортирь	3 »
2-хъ » »	7 »
1 » »	5 »
$\frac{1}{2}$ » »	10 »
Итого	48 орудій.

Во 2-й линіи Чимъ, Вели-паша, Блюмъ-паша и Инглизъ:

24-хъ-фунт. съ казны заряд., нарѣзныхъ	2 орудія.
24-хъ » нарѣзн., съ дула заряд.	7 »
24-хъ » гладкихъ	3 »
24-хъ » гаубиць	6 »
12-ти » гладкихъ	1 »
6-ти » съ казны	21 »
4-хъ » нарѣзныхъ съ казны.	1 »
2-хъ-пуд. мортирь.	2 »
1 » »	2 »
$\frac{1}{2}$ » »	4 »
Итого	49 орудій.

статочно для нижних чиновъ, взятыхъ въ осадную артиллерию изъ пѣхоты и кавалеріи. На сколько коренные артиллеристы были хороши, на столько слабы были познанія людей, взятыхъ изъ другихъ родовъ оружія.

Офицеровъ въ осадный паркъ и въ управленіе осадною артиллеріею зачислили отчасти изъ александропольской крѣпостной артиллеріи, отчасти изъ полевыхъ батарей и возвращавшихся изъ сербской арміи и 6 офицеровъ изъ числа командированныхъ въ кавказскую армію отъ гвардейской пѣшей артиллеріи.

Затѣмъ транспортный отдѣлъ осаднаго парка, вслѣдствіе неизвѣстности срока объявленія войны, а также въ видахъ экономическихъ, сформированъ не былъ. Въ непосредственномъ распоряженіи парка находилось только самое ограниченное число перевозочныхъ средствъ (около 50 паръ воловъ и до 20 лошадей), собственно для хозяйственныхъ нуждъ парка и на случай доставки снарядовъ и матеріальной части изъ лагеря подъ крѣпостью на осадныя батареи.

Доставку же къ осажденнымъ непріятельскимъ крѣпостямъ всего имущества осаднаго парка предполагалось произвести отчасти помощью вольнонаемнаго транспорта, отчасти реквизиціоннымъ способомъ средствами страны.

Въ такомъ состояніи осадный паркъ кавказской арміи, снабженный всѣми необходимыми боевыми матеріалами и выдѣлившій изъ своего состава одну роту съ 25 орудіями *) въ ахалцыхскій отрядъ, для дѣйствія противъ Ардагана, ожидалъ распоряженій командующаго дѣйствующимъ корпусомъ двинуться къ Карсу.

Затѣмъ, съ возвращеніемъ графа Лорисъ-Меликова изъ-подъ Ардагана къ главнымъ силамъ, приготовленія къ осадѣ Карса пошли энергичнѣе. Сдѣлано было распоряженіе о наймѣ и сборѣ большаго числа подводъ для ускоренія доставки осаднаго парка.

По первоначальнымъ расчетамъ, осадный паркъ, предназначенный противъ Карса, былъ составленъ изъ 150 орудій и 300 снарядовъ на орудіе. Но, въ виду требуемой скорой доставки, а

*) 10 9-ти-фунт. орудій, 5 6-ти-дюйм. мортиръ и 10 2-хъ-пуд. гладкихъ мортиръ.

слѣдовательно и необходимости добыть большое число подводъ, встрѣтилось такое затрудненіе, что командующій корпусомъ ограничилъ число орудій до ста, и все-таки, не смотря на это и на близость разстоянія до Карса (70 верстъ), доставка всего имущества сформированнаго въ такомъ числѣ парка замедлилась, и только къ 30-му мая въ отрядъ генерала Девеля было доставлено слѣдующее число орудій: 24-хъ-фунт. орудій—42; 9-ти-фунт.—36; 6-ти дюйм. мортирь—25; 2-хъ-пуд. гладкихъ мортирь—10,—всего 113 и по 300 снарядовъ на орудіе.

Изъ этого числа въ команду генерала Геймана было отправлено одно отдѣленіе осадныхъ орудій, состоявшее изъ 10-ти 24-хъ-фунт. орудій и 10-ти 9-ти-фунт. орудій, подъ командою капитана Миткевичъ-Волчаскаго.

Между тѣмъ, еще до прихода всего осаднаго парка, было замѣчено, что непріятель производитъ усиленные работы впереди Мухлиса, и для того, чтобы помѣшать этимъ работамъ, рѣшено было воспользоваться доставленною уже частью осадныхъ орудій и возвести 5 батарей, изъ нихъ 2 на лѣвомъ берегу, а 3 на правомъ берегу Карсъ-чая. Съ этою цѣлью, была произведена предварительно, подъ руководствомъ генерала Рерберга, рекогносцировка съ сѣверо-восточной стороны крѣпости Карса, противъ укрѣпленія Карадахъ.

Отрядъ состоялъ изъ 4 баталіоновъ 39-й пѣхотной дивизіи и одной сотни казаковъ и выступилъ 29-го мая, въ 2 часа ночи. Оставивъ подкрѣпленіе въ резервѣ, начальники инженеровъ и осадной артиллеріи со штабами подходили къ самымъ веркамъ почти на одну версту; осмотрѣли все, что имъ было нужно; непріятель спалъ, и нашъ отрядъ благополучно возвратился въ 5 часовъ утра въ лагерь, не будучи даже замѣченъ непріятелемъ. Это обстоятельство чрезвычайно важно: во-1-хъ, оно показываетъ, что рекогносцировки можно съ гораздо большимъ успѣхомъ производить такимъ образомъ, и во-2-хъ, даетъ подтвержденіе той мысли, что неожиданное нападеніе, произведенное раннимъ утромъ, могло бы увѣнчаться успѣхомъ, такъ-какъ, напримѣръ, начальникъ артиллеріи подъѣзжалъ съ однимъ изъ офицеровъ саженъ на 200—150 къ укрѣпленію и нисколько повидимому не потревожилъ даже столь чут-

кихъ турецкихъ собакъ, которыхъ въ укрѣпленіяхъ въ послѣдствіи было много.

Затѣмъ, одновременно съ производствомъ рекогносцировки, на разсвѣтъ того же числа, 2-я бригада 39-й пѣхотной дивизіи съ двумя батареями 39-й артиллерійской бригады, назначенная для прикрытія предстоящихъ осадныхъ работъ, перешла на лѣвый берегъ Карсъ-чая и расположилась лагеремъ на правомъ берегу Бердыкъ-чая.

Назначеніе и сила батарей, построенныхъ въ ночь съ 29-го на 30-е мая:

1) № 1, на 4 24-хъ-фунт. орудія, на лѣвомъ берегу рѣки Карсъ-чая и на правомъ берегу рѣки Бердыкъ-чая, для дѣйствія противъ Мухлиса, въ 2,980 саж. отъ послѣдняго. Рабочіе 5-я и 6-я роты Бакинскаго полка. Строитель подпоручикъ 1-го кавказскаго сапернаго баталіона Юреневъ. Командиръ батареи капитанъ Пичугинъ. Заложена въ 9 часовъ вечера 29-го мая и окончена въ 3 часа утра.

2) №№ 2, 3 и 4, на 2 24-хъ-фунт. орудія каждая, на правомъ берегу Карсъ-чая, за вершиною горы Кабахъ-тапа, для дѣйствія противъ укрѣпленій Карапатлахъ и Мухлисъ, въ разстояніи 2,800 и 2,900 саж. отъ послѣднихъ. Рабочіе 7-я и 8-я, 9-я и 10-я, 11-я и 12-я роты Бакинскаго полка. Строители: штабсъ-капитанъ Ренгартенъ, поручикъ Масловъ и капитанъ Долухановъ. Командиры батарей: штабсъ-капитанъ Нелюбинъ, подпоручикъ Сукачевъ и поручикъ Олоховъ. Заложены въ 4 часа пополудни, окончены въ 9 час. вечера 29-го мая.

3) № 5, на 4 24-хъ-фунт. орудія, впереди батареи № 1, противъ Мухлиса, въ разстояніи 2,600 саж. Рабочіе 1-я и 2-я роты Дербентскаго полка. Строитель капитанъ Васильевъ. Командиръ батареи подпоручикъ Рене. Заложена въ ночь съ 30-го на 31-е мая.

Итакъ въ ночь съ 29-го на 30-е въ сѣверномъ отрядѣ выстроены 4 батареи №№ 1, 2, 3, 4, всего на 10 орудій 24-хъ-фунт. Построены онѣ были для обстрѣливанія мѣстъ, на которыхъ предполагалась дальнѣйшая закладка осадныхъ батарей, а также для предупрежденія постройки новыхъ турецкихъ батарей на намѣченныхъ нами мѣстахъ, такъ-какъ одно изъ нихъ непріятель коварно занялъ 28-го мая, именно у Дашъ-баши.

Въ постройкѣ названныхъ батарей съ этою цѣлью не было надобности—лишній трудъ, преждевременно открывавшій наши планы непріятелю. Той же цѣли могли съ большимъ успѣхомъ достигнуть полевой артиллеріей.

Вообще же, какъ увидимъ и впоследствии, не одновременное открытіе огня со всѣхъ батарей бомбардированія, а по мѣрѣ ихъ постройки, было нарушеніемъ основныхъ правилъ военнаго искусства, изложенныхъ въ элементарныхъ учебникахъ фортификаціи и артиллеріи. Мы этимъ диктовали непріятелю принятіе своевременно нужныхъ мѣръ противъ насъ же самихъ. Напримѣръ: выстраивая наши батареи и открывая съ нихъ огонь, по мѣрѣ постройки и вооруженія, какъ разъ противъ тѣхъ фортовъ, которые мы намѣревались штурмовать, мы этимъ указывали непріятелю, откуда онъ долженъ ожидать атаки, и никто ему не мѣшалъ снять лучшія орудія съ востока и запада и поставить ихъ на форты, которымъ грозила опасность, и отвести свой лагерь дальше отъ Араба, въ мѣсто, которое было совершенно безопасно отъ нашихъ выстрѣловъ, но во всякомъ случаѣ на такое разстояніе отъ фортовъ, чтобы въ требуемую минуту возможно было къ нимъ подоспѣть. Оставивъ такимъ образомъ на время бомбардировки одну артиллерійскую прислугу, хорошо прикрытую отъ нашихъ выстрѣловъ траверсами и бонетами, непріятель предоставлялъ намъ для бомбардированія почти пустой фортъ по длинѣ 125 сажень и 60 сажень глубины.

Затѣмъ 30-го мая открыли огонь наши батареи № 1-й и № 2-й по ложеамтамъ у Дашъ-баши, оттуда сначала отвѣчали 2 полевыхъ орудія и по одному орудію изъ Арабъ-табіе и Мухлиса. Изъ послѣдняго, впрочемъ, снаряды не долетали по крайней мѣрѣ 200 сажень, но тѣмъ не менѣе они продолжали стрѣлять.

Къ 11-ти часамъ утра Турки прекратили огонь, и оба орудія изъ Дашъ-баши отступили къ Арабу; но къ 5¹/₂ часамъ снова выѣхали и открыли огонь, и единственной цѣли, которой достигли это контузили двоихъ нижнихъ чиновъ.

Въ этотъ день непріятель выпустилъ 98 бомбъ изъ крѣпости, не нанеся вреда. Турки пострѣляли часа 1¹/₂ и снова отступили къ Арабу.

Итакъ эта взаимная перестрѣлка для обѣихъ сторонъ кончилась ровно ничѣмъ.

Какъ мы, такъ и Турки стрѣляли изъ окоповъ и поэтому больше для взаимнаго удовольствія.

Въ ночь съ 30-го на 31-е, какъ уже сказано, заложили впереди № 1-го батареию № 5-й на 4 24-фунтовыхъ орудія, исключительно противъ укрѣпленія Мухлиса. При этомъ считаемъ умѣстнымъ замѣтить, что въ предыдущую перестрѣлку изъ Мухлиса на батарею № 1-й не попало ни одного снаряда, не смотря на то, что онъ напрягалъ къ тому всѣ усилія.

Вотъ это-то обстоятельство, что снаряды съ Мухлиса до насъ не долетали, очень важно и показываетъ, что ко времени начатія нашей осады на Мухлисѣ не было орудій большихъ калибровъ, или если и были, то одна гладкая 24-хъ-фунтовая пушка. Мы же, вслѣдствіе преждевременнаго открытія огня дали возможность перевооружить это укрѣпленіе (вѣроятно и всѣ прочія), такъ-какъ вполнѣ вслѣдствіи всѣ снаряды стали далеко перелетать наши батареи, а по взятіи Карса тамъ оказалось 6 24-хъ-фунтовыхъ нарѣзныхъ пушекъ, изъ коихъ одна заряжалась съ казны, одна 12-ти-фунтовая нарѣзная и 2 мортиры 2-хъ и 1-пудовая. Предположеніе же, что въ началѣ нашей осады на Мухлисѣ находились эти орудія, но они были обращены въ другую сторону, не имѣетъ мѣста, такъ-какъ Мухлисѣ имѣлъ передъ собою цѣлью только нашу батарею № 1, противъ которой, нѣтъ сомнѣнія, онъ и направилъ всѣ свои орудія. Развитіе усиленнаго огня замѣтно было на немъ только въ послѣдующій періодъ осады, а потому смѣло можно предполагать, что вооруженіе его было пополнено послѣ, при выясненіи пунктовъ, которымъ угрожала наибольшая опасность.

Точно также постройка батареи № 5-й была послѣдствіемъ безцѣльнаго заложенія батареи № 1-й. Но если постройку № 1-й можно до извѣстной степени и оправдать, опираясь на примѣръ на то, что она была нужна для обстрѣливанія мѣста, которое мы избрали для постройки нашихъ батарей у Дашъ-баши, то постройку батареи № 5-й ни въ какомъ случаѣ оправдать уже нельзя. 24-хъ-фунтовыя орудія на № 1-мъ, 2-мъ, 3-мъ и 4-мъ вполнѣ могли достигнуть своей цѣли, а выдвигать другую батарею значительно

впередъ значило перемѣнить цѣль, т. е. бат. № 5-й должна была уже не обстрѣливать мѣсто у Дашъ-бани, а стрѣлять по непріятельскому укрѣпленію, что было преждевременно. Турки могли сосредоточить на ней всѣ свои орудія, и 4-хъ-орудійная батарея могла втянуться въ непосильную перестрѣлку съ большимъ числомъ орудій да пожалуй и большаго калибра. И если этого не произошло, то только потому, что Турки на этотъ разъ отнеслись къ оборонѣ пассивно. Къ этому надо добавить, что объ артиллерійскомъ вооруженіи крѣпости мы своевременно не знали; слѣдовательно, не знали, какого калибра и сколько тамъ орудій, а потому выдвигать № 5-й было рискованно.

Къ батареѣ № 5-й, къ 5-ти часамъ утра 31-го мая, прибыли изъ Мацры орудія; ее вооруженіе производилось днемъ и къ 12-ти часамъ пополудни было окончено. Въ тотъ же день отправились транспорты осаднаго парка и интендантскій къ генералу Гейману. Транспортъ долженъ былъ подняться на Чалгаурскій хребетъ, затѣмъ спуститься внизъ. Спускъ съ Чалгаурскихъ высотъ приходился какъ разъ противъ Мухлиса, верстахъ въ 7-ми отъ него. Когда отрядъ сталъ спускаться, то до лоцины снаряды изъ Мухлиса не долетали (опять говорить въ пользу того, что тамъ не было сначала орудій большихъ калибровъ).

Тогда Турки, около 2-хъ часовъ, ко времени спуска отряда внизъ съ горы, спустили 14 полевыхъ орудій изъ Мухлиса и Лазъ-тепеси. Часть изъ нихъ завязала перестрѣлку съ батареями № 1-й и № 5-й, а другая стала обстрѣливать спускъ съ горы и входъ въ лоцину.

Противъ бат. № 1-й и № 5-й открылъ огонь и Арабъ-табіе. А затѣмъ выѣхали 6 полевыхъ орудій изъ Карадаха и завязали съ батареями №№ 2-й, 3-й и 4-й перестрѣлку.

По мѣрѣ того, какъ транспортъ спускался, онъ долженъ былъ по дорогѣ приближаться къ укрѣпленіямъ. Здѣсь дорога дугой вгибается къ карскимъ фортамъ и затѣмъ за Лазъ-тепеси опять отходитъ отъ нихъ и выходитъ въ горы, окружающія Аравартанъ. Какъ только транспортъ приблизился на дѣйствительный выстрѣлъ съ крѣпости, то по немъ изъ Мухлиса открыли упорный и сильный огонь. Капитанъ Волчасскій приказалъ сильно растянуть транспортъ,

и нѣтъ сомнѣнія, что это было благоразумно. Остановка повозокъ у выхода могла грозить серьезными несчастіями, тѣмъ болѣе, что орудія везли молokane, люди, не привычные къ снарядамъ, они боялись удаляться и растягиваться, стараясь держаться въ кучѣ, по пословицѣ «на людяхъ и смерть красна». Но огонь непріятельскій учащался, не нанося впрочемъ вреда, а больше пугая людей и лошадей. Растянувшійся транспортъ заставилъ огонь съ крѣпости разсѣяться, но зато полевая батарея стали сильнѣй насѣдать.

Спускъ былъ очень крутой, дорога не обдѣлана, мѣстами она представляла скользкую гору, мѣстами громадные камни мѣшали движенію. Нужно было ихъ обходить, безпрестанно тормозить, поднимать падающихъ на скользкой почвѣ лошадей и вообще можно сказать скорѣй сносить, чѣмъ свозить громадныя 24-хъ-фунтовыя орудія.

Къ этому времени изъ Мацры выѣхали на помощь батареямъ №№ 1, 3 и 5 три 9-ти-фунтовыя батареи 39-й артиллерійской бригады: тогда Турки противъ нихъ обратили часть орудій, дѣйствовавшихъ противъ спуска. Огонь сталъ рѣже, но непріятель подвинулъ свои орудія такъ близко къ мѣсту спуска, что дальнѣйшее движеніе транспорта было опасно. Тогда капитанъ Волчасскій выдвинулъ два 9-ти-фунтовыя орудія изъ своего транспорта и открылъ огонь. Мѣра эта оказалась дѣйствительной. Турки не выдержали нашихъ 9-ти-фунтовыхъ снарядовъ, и послѣ нѣсколькихъ выстрѣловъ стали отступать. Въ то время, когда капитанъ Волчасскій открылъ огонь, транспортъ, подъ прикрытіемъ его, сталъ спускаться и скоро вытянулся по дорогѣ. Но не ослабѣвалъ огонь изъ Мухлиса, и когда одно изъ 24-хъ-фунт. орудій приближалось къ д. Самоватъ, одна изъ гранатъ ударила прямо въ колесо лафета. Повозка остановилась, лошади бросились въ сторону, погонщикъ въ испугѣ кинулся бѣжать, и транспортъ долженъ былъ остановиться. Но не растерялся капитанъ Волчасскій, и бывшими при транспортѣ солдатами быстро перемѣнилъ колесо, поднялъ орудіе, и не прошло получаса, какъ транспортъ снова былъ въ движеніи. Турки не пропустили случая воспользоваться нашимъ затрудненіемъ. Полевая батарея хотѣли стать лѣвѣе и тронулись уже рысью, но неумолкавшій огонь нашихъ 9-ти-фунтовокъ изъ

транспорта помѣшалъ имъ привести свой планъ въ исполненіе, и они отступили въ укрѣпленія. Вся турецкая стрѣльба не привела ровно ни къ чему, не смотря на ужасный огонь въ узкомъ ущельѣ при спускѣ; нашъ паркъ спускался медленно, но безостановочно.

Между тѣмъ нѣтъ сомнѣнія, что спустись Турки въ большихъ силахъ между Мухлисомъ и Лазъ-тепеси, имѣя эти укрѣпленія на флангахъ, они, ничѣмъ не рискуя, могли бы представить серьезныя препятствія къ дальнѣйшему движенію парка. Подойти имъ на дальность ружейнаго огня не было никакой опасности. Съ фронта непріятеля не было, это были высокія Чалгаурскія горы, по подножію которыхъ двигался, растянувшись версты на три, транспортъ съ очень незначительнымъ прикрытіемъ, которое бы ни въ какомъ случаѣ не могло остановить наступленіе 6—8 баталіоновъ.

Отрядъ изъ Аравартана прибыть на помощь транспорту скоро бы не могъ, на это понадобилось бы часа 3 или 4; да наконецъ, если бы его появленіе было и во-время, то онъ все-таки ничего не могъ бы сдѣлать. Дать сраженіе подъ самыми непріятельскими укрѣпленіями было рискованно, а Турки всегда успѣли бы отойти подъ огонь своихъ верковъ.

Наконецъ, непріятель прямо могъ задержать аравартанскій отрядъ въ проходѣ между Обсерваціонной горой и Чалгаурскими горами, стоило только открыть усиленный огонь съ Шорахскихъ высотъ, Лазъ-тепе и Вели-паши или выставить сильный заслонъ; кромѣ того, наше занятіе Обсерваціонной горы могло встрѣтить препятствіе также со стороны Тихъ-тепеси и Тохмаса.

Нѣтъ сомнѣнія, что всѣ эти мѣры не удержали бы нашъ отрядъ отъ выручки транспорта, но мы не въ силахъ были нанести непріятелю никакого вреда, а онъ могъ задержать транспортъ и даже попытаться отбить его. Такъ или иначе, можетъ быть, ему и этого бы не удалось, но во всякомъ случаѣ Турки пропустили случай нанести намъ большой уронъ, къ чему они имѣли всѣ средства.

Въ этомъ дѣлѣ преимущество въ калибрѣ и даже количествѣ артиллеріи было на нашей сторонѣ.

На батареяхъ №№ 2, 3 и 4 находилось 6 24-хъ-фунтовыхъ нарѣзныхъ, съ казны заряжающихся орудій; противъ нихъ дѣй-

ствовала одна полевая батарея въ 6 6-ти-фунтовыхъ дальнo-бойныхъ орудій и одно изъ Карадаха.

На батареяхъ №№ 1 и 5 было 8 24-хъ-фунтовыхъ орудій и 3 9-фунтова батареи, слѣд. 24 орудія, итого 32 орудія.

Противъ нихъ дѣйствовали 10 орудій 6-ти и 4-хъ-фунтовыхъ полевыхъ и съ Араба могли по нимъ дѣйствовать 7 орудій, итого 17 орудій.

Противъ спуска съ Чалгаурскихъ высотъ дѣйствовали 4 полевые орудія 6-ти и 4-хъ-фунтова, а затѣмъ Мухлисъ 7-ю орудіями.

Съ этой стороны у насъ было только 2 9-ти-фунтова орудія. Конечно, эти орудія стрѣляли только противъ полевыхъ орудій, ихъ было вдвое меньше, чѣмъ у непріятеля, но зато они превосходили ихъ калибромъ.

Въ теченіе 31-го мая изъ осадныхъ батарей выпущено 386 снарядовъ, но мы стрѣляли вдвое рѣже непріятеля, слѣд., имъ выпущено вѣроятно вдвое больше.

Потеря наша заключалась въ 2-хъ раненыхъ нижнихъ чинахъ на батарее № 4. Поврежденій почти никакихъ. Въ нѣсколькихъ мѣстахъ попорчена насыпь.

Транспортъ въ тотъ же день поздно къ вечеру доставленъ въ Аравартанъ благополучно.

31-го мая войскамъ раздана была диспозиція, сущность которой заключалась въ слѣдующемъ:

Войска сѣвернаго отряда наводятъ еще одинъ мостъ, сверхъ двухъ уже имѣвшихся, черезъ рѣку Карсъ-чай, между с. Чалгаутъ и устьемъ Чахмахскаго ручья, для связи батарей обоихъ береговъ. Затѣмъ предписывалось возвести на лѣвомъ берегу р. Карсъ-чая 9 и на правомъ 11 батарей, вооруживъ ихъ артиллеріей согласно данному росписанію; съ утра 1-го іюня, по полученіи приказания отъ корпуснаго командира, начать дѣйствовать по цѣлямъ, указаннымъ въ особомъ росписаніи, которое прилагаемъ.

Батареи лѣваго берега:

№№ 1 и 2 по 4 орудія 9-ти-фунт. противъ Лазъ-тепеси, въ 1,700 саж. отъ цѣли.

№ 3 на 4 орудія 24-фунт. противъ укрѣпленій Чахмахскаго оврага, въ 1,500 саж.

№ 4 на 2 6-дюйм. мортиры противъ этихъ же укрѣпленій, въ 1,500 саж.

№№ 5, 6 и 7 по 4 орудія 24-фунт. противъ Мухлиса и Араба, въ 1,500 и 1,750 саж.

№ 1 на 5 6-дюйм. мортиръ } противъ города, въ 1,800 саж.
 № 2 на 6 6 » » }

Батареи праваго берега:

№ 8 на 4 6-дюйм. мортиры противъ Мухлиса, въ 1,500 саж.

№ 9 на 4 24-хъ-фунт. орудія противъ Мухлиса, въ 1,500 саженьяхъ.

№ 10 на 4 6-ти-дюйм. мортиры противъ Араба, въ 1,500 саж.

№ 11 на 4 24-хъ-фунт. орудія противъ Араба, въ 1,600 саж.

№ 12 на 4 9-ти-фунт. орудія противъ Араба, въ 1,600 саж.

№ 13 на 6 9-ти-фунт. орудій противъ Мухлиса, въ 1,500 саж.

№№ 14 и 15 по 4 24-хъ-фунт. орудія противъ Араба, въ 1,500 саженьяхъ.

№№ 16 и 17 по 4 9-ти-фунт. орудія противъ Карадаха, въ 1,800 саженьяхъ.

№ 18 на 4 6-ти-дюйм. мор. противъ Карадаха, въ 1,800 саж.

№№ 19 и 20 по 4 9-ти-фунт. полевыхъ по флангамъ, въ 1,800 саж.

Итакъ, отсюда слѣдуетъ, что по первоначальному плану предполагали выставить:

Противъ Лазъ-тепеси	2	батареи на	8	орудій.
» Мухлиса	4	» на	18	»
» Арабъ-табѣ	7	» на	28	»
» Карадаха	3	» на	12	»
» города	2	» на	11	»
» Чахмахскаго ущелья	2	» на	6	»

Итого 83 орудія.

Разсматривая расположеніе батарей, видимъ, что съ одного фланга до другаго было пространство верстъ на 8—10.

Говорить ли, что это была громадная дистанція, которую охра-

нять мы съ одной дивизіей, тою же самой, которой намѣревались штурмовать, были не въ состояніи, а оставить эту линію безъ охраны было бы ужъ черезчуръ смѣло. Конечно, если бы штурмъ удался, бѣда была бы еще невелика. А если бы не удался и неприятель перешелъ въ наступленіе? Намъ кажется, что это былъ болѣе уже чѣмъ рискованный планъ и едва ли осуществимый. Чтобы показать еще рельефнѣй недостатки этого плана, мы прослѣдимъ эту диспозицію дальше.

Кавалерія сѣвернаго отряда съ пѣшей батареей, съ вечера 31-го мая, должна была выступить по направленію къ Хафису и ночью открыть дѣйствія по лагерю, расположенному за этимъ укрѣпленіемъ, и городу. Къ утру она должна отойти и составить прикрытіе лѣваго фланга осадныхъ батарей. Для того, чтобы выполнить эту задачу съ успѣхомъ 4-хъ-фунтовая конная батарея должна была подъѣхать къ городу не дальше 1,200 саж. Хафисъ-паша отстоитъ отъ города приблизительно на 800 сажень, слѣдовательно, батарея должна была подъѣхать къ Хафису на 400 сажень. Невольно является вопросъ, допустило ли бы укрѣпленіе приблизиться къ себѣ на такую дистанцію? Даже если бы допустило, то батарея, стала бы подъ фланговый огонь съ Карадаха и, стоя на совершенно открытой мѣстности, поражаемая съ фланга и фронта большими крѣпостными орудіями, долго ли бы она простояла на мѣстѣ, имѣя при этомъ передъ собой все-таки сравнительно большія пѣхотныя силы, числомъ не менѣе 5—6 баталіоновъ? Основываясь на этихъ соображеніяхъ мы осмѣливаемся утверждать, что свою задачу этотъ отрядъ не выполнилъ бы. Отчасти можно допустить, что ему удалось бы открыть стрельбу по Хафису, но по городу ни въ какомъ случаѣ: на этой дистанціи его бы смели, не смотря на ночное время.

Затѣмъ по той же диспозиціи въ ту же ночь и войска южнаго отряда должны были выстроить 11 батарей и открыть частью своей пѣхоты дѣйствія по Шорахскимъ высотамъ, а другою частью, перейдя на правый флангъ, дѣйствовать противъ Канлы и Сувари. Пространство это по линіи укрѣпленій верстъ 6—7, слѣдовательно линія охвата штурмующей дивизіи въ разстояніи 2-хъ верстъ отъ укрѣпленія получила бы равную 10 верстамъ. Какъ намъ уже из-

вѣстно, штурмъ однѣхъ Шорахскихъ высотъ у генерала Муравьева поглотилъ 7,000 человекъ, и благоприятный результатъ не былъ достигнутъ. На штурмъ Тохмаса и Тихъ-тепеси, именно тѣхъ самыхъ, на которые долженъ былъ направиться генералъ Гейманъ, было ведено генераломъ Муравьевымъ $27\frac{3}{4}$ баталіоновъ или 10,875 человекъ одной пѣхоты и 1,800 человекъ кавалеріи, кромѣ резерва, на пространствѣ 3 версты. У генерала Геймана было 16 баталіоновъ, и онъ долженъ былъ штурмовать на пространствѣ 6—7 версты!

Кавалерія генерала Геймана, 2-я сводная кавалерійская дивизія Лорисъ-Меликова, должна была находиться до особаго приказанія въ селѣ Кикячъ, наблюдая дальними развѣздами все пути къ Саганлугу. Летучая колонна полковника Панина, находясь въ Самоватѣ, должна была поддерживать сообщенія сѣвернаго отряда съ южнымъ и охранять телеграфы.

Изъ приведенной выдержки диспозиціи мы видимъ, что штурмовать намѣревались съ сѣверной стороны: Мухлисъ, Арабъ и Карадахъ, съ южной Шорахскія высоты. Послѣднія были особенно тщательно укрѣплены непріателемъ именно въ ожиданіи штурма съ этой стороны; Турки пополнили все недостатки этихъ укрѣпленій, которыя оказались въ прошлую кампанію.

Предположеніе направить главную атаку на сильнѣйшіе сѣверные и западные форты оправдывалось тѣмъ соображеніемъ, что юго-восточная сторона Карса хотя была болѣе доступною, по неизбѣжнѣ естественныхъ препятствій, на примѣръ фортъ Хафисъ-паша былъ расположенъ на равнинѣ (на вершинѣ холма); но, допустивъ даже, что эта часть укрѣпленій была бы нами взята, мы все-таки очутились бы тогда подъ страшнымъ огнемъ съ Карадаха и Араба вмѣстѣ съ цитаделью, командующихъ надъ городомъ и юго-восточными укрѣпленіями. Вотъ почему предположено было штурмовать сильнѣйшіе сѣверные и западные форты, а противъ сѣверо-западныхъ, для отвлеченія силъ горнизона, дѣйствовать только демонстративно, охвативъ съ тою же цѣлью южную и восточную стороны карскихъ укрѣпленій (т. е. Сувари, Канлы и Хафисъ). Этимъ надѣялись устроить Туркамъ «золотой мостъ», по примѣру Ардагана, и были увѣрены, что послѣ занятія нами хотя одного сильнаго укрѣпленія, гарнизонъ, побуждаемый страхомъ и

волненіями карскихъ жителей, убѣжить по открытому ему широкому пути къ Саганлугу... Тутъ ужъ его доканала бы наша кавалерія, стоявшая на юго-востокѣ, противъ Канлы и Сувари. Мы нарочно сдѣлали эту выписку, чтобы показать весь рискъ подобнаго плана. При этомъ надо добавить, что эта диспозиція послѣдующая и болѣе скромная по замыслу, сравнительно съ первой. Основываемъ это предположеніе на томъ, что г. Гейманъ прямо приказывалъ отряду, который долженъ былъ «демонстрировать противъ Сувари и Канловъ, «штурмовать» и лѣзть на стѣны, во что бы то ни стало (собственное его выраженіе). Не думаемъ, чтобы онъ самъ по себѣ рѣшился расширять данное ему приказаніе, хотя отъ него могло это и статься. Но въ сущности это мало измѣняетъ дѣло.

31-го мая, какъ только была получена диспозиція, начались усиленные приготовленія. Но тутъ произошло нѣкоторое недоумѣніе. Вся эта диспозиція и штурмъ были отмѣнены вслѣдъ за полученіемъ приказанія приступить къ ея исполненію. Согласно волѣ Его Высочества, повелѣвшаго не разъединять отрядъ генерала Девеля Карсъ-чаемъ, а сосредоточить его на одномъ правомъ берегу, былъ составленъ новый планъ расположенія всѣхъ осадныхъ батарей на правомъ берегу. Тогда же рѣшено было увеличить число осадныхъ орудій въ колоннѣ г. Геймана на 4 24-хъ фунт. пушки, которыя и были отправлены 1-го іюня. Лагерь же г. Ореуса переведенъ на правый берегъ Карсъ-чая, а батареи № 1 и 5 разружены и упразднены въ ночь съ 31-го мая по 1-е іюня.

Измѣненный планъ въ войскахъ былъ полученъ 1-го іюня, и его предполагалось осуществить съ 2-го на 3-е іюня. Состоялъ онъ въ слѣдующемъ:

Противъ *города* батареи №№ 1, 16, 17 на 14 6-ти-дюйм. нарѣзныхъ мортиръ.

Противъ *Карадахи* №№ 12, 13, 14, 15—4 батареи, 4 орудія 24-хъ-фунтовыхъ, 8 орудій 9-ти-фунтовыхъ и 3 6-ти дюймовыя мортиры, всего 15 орудій.

Противъ *Араба* всего 5 батарей — №№ 4, 5, 6, 8, 9 — 12 24-хъ-фунтовыхъ, 4 9-ти-фунтова орудія, 4 6-ти-дюймовыя мортиры, всего 20 орудій.

Противъ *Мухлиса* всего 5 батарей—№№ 2, 3, 7, 10, 11—

12 орудій 24-хъ-фунтовыхъ, 4 орудія 9-ти-фунтовыхъ, 4 мортиры 6-ти-дюймовыя нарѣзныя, всего 20 орудій.

Затѣмъ №№ 18 и 19 по 5, слѣдовательно, 10 9-ти-фунтовыхъ орудій, тоже на правомъ берегу, будутъ построены, смотря по обстоятельствамъ.

Итакъ мы выставляли въ сѣверномъ отрядѣ 28 орудій 24-хъ-фунтовыхъ, 26 орудій 9-ти-фунтовыхъ и 25 мортиръ 6-ти-дюймовыхъ нарѣзныхъ, итого 79 орудій.

Какъ видно отсюда, больше орудій было некуда ставить, такъ какъ въ осадномъ паркѣ, за высылкой одного отдѣленія къ Гейману, оставалось 89 орудій да 24 орудія 9-ти-фунтовыхъ полевыхъ, слѣдовательно 34 орудія остались свободными, собственно говоря, сюда бы надо было причислить и 10 орудій съ батареяй №№ 18 и 19, которыя должны были быть построены только «смотря по обстоятельствамъ».

Въ южномъ отрядѣ генерала Геймана предполагался къ осуществленію слѣдующій планъ.

На лицо имѣлось 24 осадныхъ орудія (14 24-фунтовыхъ и 10 9-фунтовыхъ) и 24 9-ти-фунтовыхъ полевыхъ орудія кавказской гренадерской бригады (1, 2 и 3 батареи), слѣдовательно всего орудій 48. На это число орудій рѣшено было построить 11 осадныхъ батарей.

Далѣе по диспозиціи, основанной на планѣ г. Геймана, предполагалось подъ огнемъ осадныхъ батарей подвести войска къ крѣпости, а часа за два до штурма вывезти всѣ 4-хъ-фунтовыя батареи, которымъ предписывалось въ промежуткахъ между осадными батареями вынестись карьеромъ и открыть въ 250 саженьяхъ отъ крѣпости учащенный огонь по веркамъ, а затѣмъ, уже при посредствѣ ихъ огня, подвести войска еще ближе и бросить ихъ на штурмъ.

Подлежитъ большому сомнѣнію могли ли наши осадныя батареи нанести веркамъ такой существенный вредъ, чтобы заставить замолчать всю хорошо прикрытую неприятельскую артиллерию. Допустимъ даже, что намъ удалось бы подбить $\frac{1}{3}$ часть орудій (случай очень благопріятный), то все-таки у неприятеля осталось бы $\frac{2}{3}$ орудій, которыми онъ могъ помѣшать подступу нашихъ 4-хъ-фунтовыхъ орудій и штурмующихъ колоннъ. Пред-

ставившіяся затрудненія стануть болѣе очевидными, если припомнить, что на Шорахскихъ высотахъ 3 линіи обороны. Затѣмъ подѣхать на такую дистанцію, какъ 250 саж., къ укрѣпленіямъ не было возможности по мѣстнымъ условіямъ. Передъ Лазь-тепеси до Тихъ-тепеси находятся продольные овраги и 3 рѣчки съ нѣсколькими ручьями, служащіе какъ бы естественнымъ рвомъ, хотя и удаленнымъ отъ этихъ укрѣпленій. Спускаться и подыматься по этимъ рвамъ не было почти никакой возможности; слѣдовательно, съ этой стороны подступы чрезвычайно трудны. Доступнѣе другихъ всходы лишь передъ Тохмасомъ, гдѣ имѣется даже артиллерійская позиція на эту дистанцію.

Но и въ кампанію 1855 г. 1-я и 2-я батареи кавказской гренадерской бригады должны были 3 раза перемѣнить всѣхъ своихъ лошадей и людей, вслѣдствіе страшной потери передъ этимъ укрѣпленіемъ, а въ описываемое время, если бы только Тохмасъ не былъ разрушенъ до основанія, стрѣлять съ этой дистанціи положительно не было никакой возможности. Естественно сомнѣніе и въ томъ, чтобы наши колонны, задержанныя въ движеніи пересѣчною мѣстностью и сильнымъ огнемъ, дошли до укрѣпленія. Этимъ мы не хотимъ сказать, чтобы подобный планъ не осуществился, и генераль Гейманъ не достигъ бы цѣли. На войнѣ иногда самыя безумныя, рискованныя предпріятія, вопреки всякому расчету, осуществляются, и при удачѣ такіе планы называютъ геніально соображенными и составленными, а ихъ составителей причисляютъ къ разряду выдающихся дѣятелей.

Но, взвѣсивая всѣ шансы за и противъ, говоримъ: что вѣроятности осуществленія подобнаго штурма чисто съ теоретической точки зрѣнія не было, а съ практической, можетъ быть, и была.

Затѣмъ, 1-го іюня Турки произвели вылазку и устремились противъ кавалерійскаго отряда генерала Шереметева, переведеннаго наканунѣ изъ Самовата на нашъ правый флангъ, для демонстраціи противъ Хафиса. Одновременно съ этимъ и изъ Карадахскихъ высотъ вышли густыя массы непріятеля. Но онѣ ограничились только развертываніемъ своихъ силъ. Только отряду Шереметева пришлось выдержать бой противъ пѣхотной колонны, которая по-

*

слѣ часовой перестрѣлки ушла въ крѣпость. 2-го іюня, около 3 часовъ пополудни, снова начали спускаться отъ Арабъ-табіе и Мухлиса колонны непріятели съ полевой артиллеріею, противъ которыхъ тотчасъ былъ открытъ огонь съ батареяи №№ 2, 3 и 4, расположенныхъ на Кабахъ-тапе. Черезъ полтора часа стрѣльбы Турки отступили въ свои укрѣпленія. Нашими батареями было выпущено 41 об. бомба. Потерь на батареяхъ не было, и поврежденія непріятельскимъ огнемъ были произведены самыя незначительныя.

Между тѣмъ, весь этотъ день въ лагерѣ прошелъ въ приготовленіи батарей къ движенію и въ присканіи и распредѣленіи перевозочныхъ средствъ для одновременнаго поднятія 19 осадныхъ батарей съ 79 орудіями и по 100 снарядовъ на каждое орудіе. Для пополненія недостающихъ перевозочныхъ средствъ осаднаго парка были взяты лошади и фургоны полковъ 39-й пѣхотной дивизіи, корпуснаго штаба и главной квартиры.

Одновременно съ приготовленіями осаднаго парка дѣлалось: «распредѣленіе прикрытія и рабочихъ, и съ наступленіемъ темноты, какъ тѣ, такъ и другіе были выстроены передъ своими лагерями. Инженерный инструментъ изъ осаднаго парка и земляные мѣшки, коими предполагалось одѣвать крутости и подносить землю, были тоже розданы въ каждую колонну заблаговременно».

Въ 8 часовъ вечера, батареи выступили изъ лагеря: №№ 1, 2, 3, 4, 5, 6, 7, 8, 9, 10, 11, 19 и 20 выстроились на правомъ флангѣ, а №№ 12, 13, 14, 15, 16 и 17 на лѣвомъ.

Строителями правофланговыхъ батарей были назначены: генералъ-маіоръ Соловьевъ и помощникомъ его подполковникъ Барковский съ 3-мъ Кавказскимъ сапернымъ баталіономъ и 4-ю ротой 1-го сапернаго баталіона.

Строителями лѣвофланговыхъ былъ полковникъ Бульмерингъ и помощникомъ его полковникъ Баумъ.

Строителемъ батарей въ южномъ отрядѣ былъ назначенъ полковникъ Зеземанъ съ 3 ротами 1-го Кавказскаго сапернаго баталіона.

Согласно диспозиціи, предполагалось: выступить съ наступленіемъ темноты, ночью выстронть всѣ батареи, на зорѣ ихъ во-

оружить, съ утра часовъ въ 7—8 открыть бомбардировку, а часа въ 2 предпринять общій штурмъ.

День 2-го іюля былъ сумрачный, сѣроватыя облака покрывали все небо, цѣлый день порывался идти дождикъ, и дулъ сильный вѣтеръ. Къ вечеру небосклонъ потемнѣлъ, изъ-за горъ выползали грозныя тучи, вѣтеръ усилился и дождь пошелъ проливной. Въ 7 часовъ былъ назначенъ сборъ. Въ лощинѣ столпились къ этому времени войска, орудія. Все это перемѣшалось, ожидая приказанія начальства, чтобы разобратъся. Къ 7¹/₂ часамъ пріѣхалъ генераль Девель и послѣ совершеннаго молебствія передъ лагеремъ Балинскаго полка сказалъ солдатамъ сильную, прочувствованную рѣчь, въ которой объяснилъ и настоящую цѣль экспедиціи. До этого времени умышленно распускали слухъ, что намѣрены предпринять рекогносцировку. Всеобщее воодушевленіе охватило массу; столь давно ожидаемая рѣшительная минута наконецъ наступила; громкое, задушевное ура огласило ряды нашихъ молодецкихъ войскъ; имъ вторили раскаты грома. Ослѣпительная молнія прорѣзала воздухъ. Ожидали наступленія темноты. Покуда принялись разставлять войска, было ровно 9 часовъ. Распоряжался этимъ самъ генераль Девель.

Впередъ были посланы разъѣзды, за ними цѣль колонны прикрытія. Въ небольшомъ разстояніи были поставлены рабочія колонны *)), по числу батарей вытянутыя въ одну линію, по порядку ихъ постройки. Колонны эти должны были строго соблюдать дистанцію въ 90 шаговъ другъ отъ друга. На этомъ былъ основанъ планъ постройки батарей. Двигаясь съ заранѣе размѣренными дистанціями, каждая колонна должна была придти на свое мѣсто и немедленно начать работы.

За колоннами двинулись штурмовыя войска, а за ними осадный паркъ, размѣщенный съ тѣмъ же расчетомъ, какъ и колонны, т. е. побатарейно.

Нѣтъ сомнѣнія, что подобнаго рода движеніе, рассчитанное предварительно на планъ въ кабинетѣ съ шашками и циркулемъ

*) На каждую батарею назначалось отъ 30—40 саперъ, одинъ саперный офицеръ и двѣ пѣхотныя роты.

въ рукахъ, не могло быть осуществлено на дѣлѣ. Упущена была изъ виду невозможность сохранить дистанцію при подобномъ движеніи въ темнотѣ безъ дорогъ. Кто не знаетъ, что на парадахъ на Марсовомъ полѣ, среди бѣлаго дня, на дистанціи менѣе версты, сохранить въ точности интервалы между частями представляется не мало труда? Между тѣмъ, отъ порядка движенія зависѣлъ частью успѣхъ всего предпріятія. Разстояніе до Карса было верстъ 8, а ночью войска должны были пройти не менѣе 5 верстъ. Затѣмъ были приняты необходимыя мѣры къ осторожному движенію; было даже предусмотрено возможное электрическое освѣщеніе изъ крѣпости: въ такомъ случаѣ предписывалось немедленно ложиться *). Словесно было объявлено что мѣста постройки батарей будутъ указаны на мѣстѣ саперными офицерами; между тѣмъ оказалось, что большинство изъ послѣднихъ на назначенныхъ мѣстахъ для батарей не были; тогда было рѣшено, что найти мѣсто будетъ нетрудно, стоитъ только отсчитать столько-то шаговъ отъ извѣстныхъ пунктовъ.

«Ровно въ 10 часовъ войска тронулись, слѣдовательно, двумя часами уже опоздали, время это прошло незамѣтно въ устройствѣ порядка движенія, и цѣпь прикрытія двигалась въ полной тишинѣ. Зато, какъ только двинулся осадный паркъ, поднялся необычайный гамъ. Непривычные къ подобнаго рода экскурсіямъ возчики-молокане подняли такой крикъ, понукая своихъ лошаденокъ и возбуждая въ нихъ непосильную энергію, что даже само начальство нашло, «что такъ невозможно». Командировали казакѣвъ внушить имъ правила пристойности. Послѣдовало нѣсколько взмаховъ нагаекъ, раздалась жалобный вой и ругань, а затѣмъ на время все какъ будто замерло. Но уввы! лошади, быки, буйволы положительно не слушались и не понимали молчаливыхъ фздоковъ. Почва распустилась и превратилась въ какое-то мѣсиво, по которому тащить нашъ осадный паркъ представлялось дѣломъ необычайной трудности; къ довершенію бѣды, всѣ повозки перепутались: нѣкоторыя полегче фхали скорѣй и обогнали войска, другія съ большимъ

*) 27-го мая Туѣжи праздновали отбитіе штурма (нашей рекогносцировки) и зажгли иллюминацію; у насъ приняли это за электрической свѣтъ.

грузомъ стали бродить и искать болѣе легкой дороги, попадали въ канавы, рвы, наѣзжали на камни; войска должны были останавливаться, чтобы ихъ вытаскивать. Въ воздухѣ стоялъ стонъ: тутъ ругались командиры пѣхотныхъ частей, что ихъ останавливаютъ, что они потеряли дистанціи, тамъ жалобно вопили офицеры осадной артиллеріи, требуя пѣхотной помощи для своихъ орудій. Дождикъ пересталъ, разсѣялись тучи, луна освѣтила мѣстность, по которой двигались наши войска, и представила намъ картину необычайнаго хаоса и безпорядка, среди котораго шли, что-то вытаскивали, кричали и т. д. И вся эта толкотня, крики, понуканія, свистъ нагаекъ, брань и приказанія со всѣхъ сторонъ, масса разсыпанныхъ ординарцевъ, казаковъ, адъютантовъ представила бы при свѣтѣ довольно живописную картину.

Двигались медленно, но все-таки двигались. Тучи снова заволакивали мѣсяць, и никакія попытки привести въ порядокъ разсѣявшіяся войска не приводили къ цѣли. А время шло, ужъ давно бы нужно было начать работы, а между тѣмъ всѣ еще двигаются. Обогнувъ холмъ у Кабахъ-тапе, головныя части остановились. Черезъ часъ снова двинулись. Пройдя еще часъ, постоянно поворачивая то направо, то налево, наконецъ, снова остановились. Ждутъ приказанія. Саперные офицеры ушли искать мѣста батарей. Головныя части давно уже впереди. Начальникъ цѣпи донесъ, что непріятеля не видно.

Педантично-акуратный генераль-маіоръ Соловьевъ уже на своемъ флангѣ трасируетъ батареи, ждетъ команды; пришла какая-то часть, да не та, отослали ее назадъ, послали искать назначенную, между тѣмъ работать некому. Всѣ говорятъ вполголоса. Подошли офицеры одинъ съ 7-й, другой съ 11-й батареи. Откуда начинать? отъ кого отсчитывать? Слѣдовало подняться изъ оврага и отсчитать столько-то шаговъ влево отъ такого-то №, а гдѣ этотъ №?—неизвѣстно. Вотъ на лѣвый флангъ посылаютъ ихъ, а на лѣвомъ флангѣ сумбуръ невѣроятный. Никто даже не знаетъ, гдѣ этотъ лѣвый флангъ. Ищутъ строителя, полковника Бульмеринга. Подошли уже колонны, вытянулись въ линію, но никто не знаетъ, откуда начинать. Сначала отъ одной батареи послали его искать, потомъ отъ 2-й, 3-й и т. д. Время идетъ, а его все нѣтъ. Саперные офицеры въ полномъ недоумѣніи: надо

начинать отъ него, а его нѣтъ. Затѣмъ все бросились къ Девелю: никто не знаетъ мѣстъ, некому указать. Онъ посылаетъ офицеровъ генеральнаго штаба, но увы! и они, повертѣвшись на мѣстѣ, уѣзжаютъ, не разрѣшивъ недоумѣнія. Къ генералу Девелю стали стекаться самыя неблагопріятныя извѣстія: то строителей нѣтъ, то рабочихъ нѣтъ. Войска присылаютъ узнавать, гдѣ батареи, спрашиваютъ нумера, а все нумера перепутались; одиѣмъ частямъ кто-то приказываетъ идти направо, другимъ назадъ, третьимъ налѣво. Путаница полная. Отъ осаднаго парка прислали сказать, что нѣкоторыя батареи даже не сдвинуты съ мѣста. Къ довершенію бѣды, какое-то наше прикрытіе, никѣмъ не останавливаемое, дошло чуть не до стѣнъ укрѣпленія; секретъ по немъ открылъ огонь. Наши не отвѣчали, такъ-какъ было строго запрещено. Не смотря на это, неприятель съ просонья открылъ сильную стрѣльбу. По всеѣмъ мѣстамъ полетѣли казаки, адъютанты, ординарцы: кто ищетъ Девеля, кто строителей, кто корпуснаго. Никто ничего не можетъ найти. Ночь зги Божіей не видно, повернешь направо—очутишься налѣво, возьмешь влѣво—бугоръ или рывина, повернешь назадъ—на кого нибудь натолкнешься, спросишь—говорятъ надо впередъ. Отдѣльныя лица или колонна натолкнутся на адъютанта, спрашиваютъ куда, покажетъ рукой направленіе и скроется во мракѣ ночи, тоже спѣшитъ, чтобы донести объ исполненіи, а въ это время разъ 10 перевернешься и рѣшительно потеряешь указанное направленіе; то подъемъ, то спускъ, то яма, обрывъ, ручей, все надо обойти, за всеѣмъ присмотрѣть и въ концѣ концовъ ровно себѣ ничего не уяснишь. Торопятъ людей, подгоняютъ лошадей, а они то падаютъ, то брыкаются, то съ мѣста не идутъ. Солдаты пыхтятъ и обливаются потомъ, большинство несли по 2 инструмента, ружье и 2 мѣшка съ намокшимъ черноземомъ; послѣднимъ приказали запасться за благовременно, чтобы не встрѣтилась нужда въ землѣ на мѣстѣ построекъ. У нѣкоторыхъ были даже къ чему-то лѣстницы, хотя было извѣстно, что ни передъ Арабомъ, ни передъ Карадахомъ нѣтъ рововъ.

Необходимость отнѣны предположеннаго штурма явилась настоятельной, но генераль Девель не рѣшался это сдѣлать силой своей

власти. Онъ все-таки счелъ долгомъ послать депешу генералу Гейману приблизительно такого содержания: «Встрѣтилось затрудненіе при постройкѣ батарей. Едва ли можно будетъ ихъ построить сегодня ночью; не лучше ли отложить до слѣдующей ночи?» Отвѣтъ оттуда долго не приходилъ. Въ то же время было объ этомъ донесено и корпусному командиру, который не замедлилъ лично явиться на мѣсто!

Наступилъ уже 2-й часъ, по диспозиціи нужно было уже начинать вооруженіе батарей, а безпорядокъ еще усиливался. Впрочемъ на правомъ флангѣ принялись уже за работу, но на лѣвомъ не могли найти строителя и тщетно продолжали разыскивать мѣста. Неперестававшая турецкая стрѣльба начинала сильно беспокоить корпуснаго командира. Имъ была сдѣлана еще разъ попытка ввести порядокъ и разобраться въ хаосѣ, но чѣмъ больше объ этомъ старались, тѣмъ хуже выходило. Почти всѣ колонны заблудились. Наконецъ слабые лучи солнца показались на востокѣ. Стало очевиднымъ, что построить батареи къ свѣту невозможно, а еще труднѣе ихъ вооружить. Перестрѣлка стала утихать, но поднимался невообразимый шумъ отъ приближавшихся арбъ и повозокъ. Въ ночной тишинѣ, на двухверстномъ разстояніи отъ крѣпости, онъ могъ дойти до слуха непріятели. Надо было немедленно рѣшиться. Къ счастью, въ это время пришла депеша Геймана, въ которой онъ сообщалъ, что «такъ-какъ время упущено, то онъ отступаетъ». Это рѣшило дѣло! Послано было приказаніе срыть начатыя постройкой батареи и отступить. Последнее представляло большія трудности, и разсвѣтъ засталъ еще множество нашихъ повозокъ въ сферѣ отличнаго непріятельскаго огня. Но Турки по-видимому спали и упустили замѣчательно благоприятный случай нанести намъ сильное разстройство и не однимъ выстрѣломъ не преслѣдовали отступающія войска» *).

Обратимся теперь къ южному отряду и посмотримъ, что происходило тамъ:

Предположено сначала занять необходимое для постройки пространство. Затѣмъ начать постройку и, когда она будетъ подхо-

*) Выписка изъ дневника очевидца.

дить къ концу, послать за батареями въ лагерь, которыя бы къ тому времени успѣли подойти.

Мѣра эта, конечно, была очень цѣлесообразна. Движеніе вмѣстѣ съ отрядомъ и осадныхъ батарей затруднило бы занятіе мѣста для постройки. Дѣло постройки могло удаться, могло и не удаться; при условіяхъ отсутствія громадной массы повозокъ, отрядъ могъ бы и легко отступить, и легко защищаться, не заботясь, объ осадномъ паркѣ.

Съ отрядомъ были только 4-хъ-фунтовыя батареи, необходимыя для собственной защиты.

Отрядъ, въ началѣ 12 часа, подошелъ къ Чифтлику. Впередъ выѣхала кавалерія, пошли охотники, за ними тронулись и рабочія команды саперъ.

Непріятеля впереди не было, и всѣ успѣли занять должныя имъ мѣста. Стали ориентироваться, разбивать батареи.

Кавалерія выѣхала вправо за Обсерваціонную гору и стала при выходѣ изъ лощины.

Все шло въ порядкѣ и въ отрядѣ царствовала мертвая тишина.

Въ первомъ часу генераль Гейманъ получаетъ депешу изъ отряда генерала Девеля, что «къ движенію встрѣчаются затрудненія». Деша глухая, которая давала право толковать ее двояко: что движеніе тамъ не состоится, и такъ, что затрудненія могутъ быть устранены.

Генераль Гейманъ разсуждалъ такъ, разъ рѣшились телеграфировать о затрудненіяхъ, значить они серьезны, а слѣдовательно и планъ не можетъ быть исполненъ. Посылать за разъясненіями потребовало бы времени, а теряя часъ, другой, планъ самъ по себѣ, помимо затрудненій, не могъ быть выполненъ, по невозможности построить и вооружить батареи. Гейманъ рѣшилъ отступить, не ожидая никакихъ разъясненій.

Въ 2¹/₂ часа отрядъ былъ въ лагерь.

Такимъ образомъ попытка штурмовать Карсъ не удалась и, кто знаетъ, быть можетъ, къ нашему благу!

Постараемся теперь выяснитъ причины, которыя помѣшали выполненію нашего плана.

Причины эти состояли въ томъ, что 1) движеніе не было какъ

слѣдуетъ подготовлено. Не смотря на массу рекогносцировокъ, лица, которымъ главнымъ образомъ и нужно было знакомиться съ мѣстами будущихъ дѣйствій, не были совсѣмъ ознакомлены; 2) выбранъ очень неудачный порядокъ движенія. Можно было съ успѣхомъ, еще засвѣтло, провѣсить линіи движенія или вѣхами, или часовыми. Не было никакой надобности двигаться всѣмъ въ общей колоннѣ; слѣдовательно, движеніе было плохо разсчитано. Артиллерію не было никакой надобности тащить за собой. Невозможно было поручать все дѣло—и движеніе, и постройку, и руководство штурмомъ—одному лицу, генералу Девелю. Невольно являлась масса вопросовъ, разрѣшеніе которыхъ для одного лица было затруднительно. Нужно было принять во вниманіе и ночное время, и громадное пространство мѣстности передъ крѣпостью, на которой очень легко заблудиться даже и днемъ. Необходимо было ознакомить всѣхъ офицеровъ и съ планомъ штурма, и съ планомъ движенія, для исполнѣ сознательнаго отношенія ихъ къ своему дѣлу. Неоспоримо, что часть этихъ недостатковъ скрывалась въ нашей малочисленности, при которой задуманные планы были несполнимы. Дождь и распутившаяся почва, темная ночь довершали остальное. «Этотъ неудачный опытъ показалъ до очевидности, что нельзя разсчитывать съ успѣхомъ выполнить въ одну ночь такую громадную задачу», говоритъ капитанъ Шнеуръ, и это дѣйствительно вѣрно. У насъ шли, не взвѣсивъ всѣ шансы «pro и contra», не твердо-увѣренно, какъ слѣдовало бы опытнымъ, знающимъ войскамъ, а шли дѣлать «опытъ». Хотя уже давно военная наука установила положеніе, что горе тому, кто производитъ только опыты на глазахъ у непріятели: тутъ идетъ вопросъ о жизни и смерти тысячи людей, и производить опыты надъ жизнью людей — вещь непростибельная. Намъ нужно было дѣлать опыты примѣненія нашихъ знаній, а не производить опыты для пріобрѣтенія ихъ. Война—это экзаменъ для арміи, и плохо тому, кто глядитъ на экзаменъ, какъ на средство для пріобрѣтенія этихъ знаній. На экзаменѣ не научишься, а провалишься навѣрное, если не подготовился. Къ нашему счастью, экзаменаторы у насъ были очень плохіе!

Мы уже не говоримъ о впечатлѣніи, которое произвела эта неудача на наши войска, но она имѣла весьма важныя послѣдствія

на весь дальнѣйшій ходъ нашихъ дѣйствій. На другой день, 3-го юня, Турки сами предприняли необычайно дерзкую вылазку противъ нашего южнаго отряда. Вылазка ихъ говорила о возрастающей смѣлости, о подъемѣ ихъ духа.

Явленіе знаменательное и доказывающее какъ нельзя больше, что мы бы при штурмѣ не встрѣтили апатичной обороны, какъ на это рассчитывали; это упущенное нами время было съ пользой употреблено непріателемъ, и мы уже не могли вернуть потеряннаго.

3-го юня цѣпь нашихъ аванпостовъ въ лагерѣ у Аравартана была выдвинута верстъ на 5 впередъ. Ведеты занимали почти всѣ возвышенности и холмы надъ деревней Чифтликъ. Утромъ часовъ въ 11 было замѣчено движеніе войскъ изъ Карса къ Шорахскимъ высотамъ.

Объ этомъ донесли генералу Гейману, но онъ сдѣлалъ видъ, что не слышитъ. Около часа съ Шорахскихъ высотъ потянулись колонны и скрылись въ лоцинѣ.

Съ аванпостовъ постоянно пріѣзжали казаки къ палаткѣ генерала Геймана, но онъ не выходилъ и никакихъ распоряженій никто не получалъ. Дѣлали предположенія, что непріатель вышелъ на ученье; другіе утверждали, что Турки производятъ невинную рекогносцировку.

Отрядъ, видя спокойствіе своего начальника, пересталъ даже думать о непріателѣ. Всѣ знали, что генералу Гейману объ этомъ извѣстно, и онъ конечно приметъ необходимыя мѣры. Но генераль все еще изъ палатки не показывался. Лошадей всѣхъ отправили на пастбу. Между тѣмъ, посланные изъ цѣпи постоянно и упорно подѣзжали.

Толпа офицеровъ стояла какъ разъ на возвышенности, надъ Аравартанской долиной, гдѣ помѣщался штабъ, и невольно слѣдила за казаками, подѣзжавшими къ палаткѣ генерала.

Около него уже собралось человѣкъ 10 казаковъ, а генераль все еще не выходилъ. Офицеры, посоветовавшись между собою, рѣшили послать на пастбу за лошадьми, то же самое сдѣлала и 4-я батарея, стоявшая за холмомъ немного лѣвѣе.

Въ лагерѣ не знали, о чемъ доносили пріѣзжавшіе къ генералу казаки. Судя же по спокойному настроенію штаба, всѣ были увѣ-

рены, что опасности никакой нѣтъ. Съли обѣдать и даже забыли о непріятелѣ. Но едва окончили обѣдъ, какъ откуда-то услышали выстрѣлы. Вышли изъ палатки и увидали впереди, верстахъ въ 4-хъ, на высокихъ горахъ, гдѣ прежде стояли наши ведеты, бѣлые дымки. Снаряды все чаще и чаще стали ложиться ближе къ намъ, но всѣ выстрѣлы были еще лѣвѣе центра лагеря.

Командиръ ближайшей батареи отдалъ приказаніе сейчасъ же запрягать. Въ 5 минутъ вся батарея была готова.

Наконецъ, снаряды стали ложиться на нашу позицію, многіе даже перелетали сажень 150—200.

Непріятель, замѣтивъ суматоху въ нашемъ отрядѣ, сталъ стрѣлять все чаще и чаще. Скоро все пространство нашего лагеря было закидано снарядами.

На лѣвомъ нашемъ флангѣ 3-я батарея открыла огонь, снаряды попадали очень удачно. За ней открыла огонь и 1-я батарея. Почти вслѣдъ за этимъ 4-я батарея потянулась направо, спустилась внизъ и, оставивъ одинъ дивизионъ въ резервѣ, пристроилась къ осаднымъ 9-ти-фунтовымъ батареямъ и открыла сильный огонь картечной гранатой по гребню, гдѣ находился непріятель.

6-я батарея, оставивъ одинъ дивизионъ на мѣстѣ, спустила другой внизъ и, выдвинула его впередъ, открыла огонь изъ своихъ орудій обыкновенными гранатами. Осадная артиллерія тоже открыла огонь изъ 5 9-ти-фунтовыхъ орудій. Она находилась всѣхъ ближе къ непріятелю и конечно могла и скорѣй, и удобнѣй стрѣлять.

Такимъ образомъ, не прошло и полчаса со времени открытія непріятельскаго огня, а уже вся наша артиллерія сосредоточила свой огонь на гребняхъ горъ, занимаемыхъ непріателемъ.

Обратимся къ пѣхотѣ.

Такъ-какъ Грузинскій полкъ находился на нашемъ крайнемъ лѣвомъ флангѣ, а весь этотъ флангъ былъ всего лучше видѣнъ непріателемъ и отстоялъ отъ него ближе всего, то первыя его гранаты конечно и били въ этотъ полкъ и рядомъ стоящую 3-ю батарею. Послѣдняя немедленно же открыла огонь, какъ уже сказано выше, а командиръ Грузинскаго полка, оставивъ 2 баталіона въ прикрытіе батареи, съ остальными двумя спустился внизъ, про-

шелъ всю долину, поднялся на горы и завязалъ ружейную перестрѣлку съ непріателемъ. Скоро къ нему присоединилась команда охотниковъ, одинъ баталіонъ Эриванскаго полка и 3 роты 1-го кавказскаго сапернаго баталіона.

Турки тотчасъ сняли артиллерію и, подь прикрытіемъ 4-хъ баталіоновъ, отправили ее въ Карсъ; остальные 4 баталіона упорно держались на Аравартанскихъ высотахъ, но, охваченные съ трехъ сторонъ Грузинцами, Эриванцами и саперами, были сбиты.

Часа черезъ полтора показался генераль Гейманъ. Онъ былъ виѣ себя отъ гнѣва и объявилъ, что командира Грузинскаго полка полковника Рыздзевскаго и командира 4-й батареи полковника Калакуцкаго арестуетъ за то, что осмѣлились сойдти съ мѣста и встрѣтить непріателя.

Затѣмъ, видя отступленіе непріателя, Гейманъ послалъ распоряженіе въ Когалы, чтобы строяшіе тамъ Тифлисскій полкъ, 5-я батарея и драгуны отрѣзали путь отступленія Турокъ съ праваго фланга. Приказаніе это застало Сѣверскій и Нижегородскій полки уже на пути. Они тоже бросились на выстрѣлы; но такъ-какъ разстояніе было версть 10, то колонна генерала князя Чавчавадзе поспѣла уже къ тому времени, какъ непріательскія войска стали отступать. Въ это время генераль Гейманъ, извѣщенный о томъ, что противъ Самовата показался непріатель, двинулъ на свой лѣвый флангъ Мингрельскій полкъ и 6-ю батарею кавказской гренадерской артиллерійской бригады.

Какъ только тронулась эта колонна черезъ лощину, непріатель открылъ по ней усиленный огонь.

Снаряды мѣтко попадали и отлично слѣдили за движеніемъ колонны, но вреда не наносили никакого.

Колонна, дойдя до Самовата, остановилась. Непріатель сталъ уже отступать. Полкъ дѣйствовать не могъ. Позиціи для всей батареи не было. Тогда отдѣлился 1-й взводъ подь командой подпоручика Алиева, который выѣхалъ на возвышенность и открылъ анфиладный огонь по непріательскимъ батареямъ на Аравартанскихъ горахъ. Первая же граната мѣтко попала въ центръ, и 6 удачныхъ выстрѣловъ заставили непріателя сняться.

Въ это время на лѣвомъ флангѣ Турокъ показалась артил-

лерія. Съверскій драгунскій полкъ съ Кубанскою казачьею батареею стройно, поэскадронно, не обращая никакого вниманія на сильный ружейный и артиллерійской съ крѣпости огонь, какъ на парадѣ, бросился въ атаку на отступавшаго непріятеля, рубился въ нѣсколько таборовъ и сталъ наносить сильные удары своими страшными шашками. Рубились всѣ до единого офицера, включая туда же и самого командира полка полковника Батіевскаго. Разказывали, что въ этой схваткѣ рубили даже трубачи съ капельмейстеромъ.

Непріятель пришелъ въ страшное смятеніе и стремительно бѣжалъ. Но преслѣдовать его далеко не могли. Изъ крѣпости показались свѣжія силы. Драгуны стройно отступили, провожаемые ружейнымъ и артиллерійскимъ огнемъ и прикрываемые огнемъ Кубанской батареи.

Часамъ къ пяти все дѣло кончилось. Непріятель оставилъ до 200 тѣлъ на горахъ и вѣроятно столько же потерялъ при отступленіи подъ ударами драгунъ. Пѣхота и артиллерія когалинскаго отряда къ дѣлу не успѣли. Онѣ подходили въ то время, когда драгуны уже рубились.

Потери у насъ были незначительныя.

Въ артиллеріи 7 человекъ ранено, въ пѣхотѣ 98, въ кавалеріи 6 убито и 27 ранено. 9-ти-фунт. батареи стрѣляли съ дистанціи 1,500—1,700 саж., 4-хъ-фунт. и осадныя орудія отъ 800—700. Снарядовъ нами выпущено 300 изъ нихъ 27 картечныхъ.

Посмотримъ, правъ ли былъ генераль Гейманъ, разсердившись на начальниковъ за то, что они сами по своей инициативѣ рѣшились встрѣтить непріятеля и дать ему отпоръ. Генераль Гейманъ потомъ говорилъ, что эти начальники разбили его планъ, который заключался въ слѣдующемъ:

Затянуть непріятеля какъ можно ближе и затѣмъ отрѣзать ему путь отступленія отрядомъ, расположеннымъ въ Когалѣ.

Если допустить, что у начальника отряда дѣйствительно былъ такой планъ, то онъ долженъ былъ принять и соответствующія мѣры къ его осуществленію. На его прямой обязанности лежало сообщить объ этомъ войскамъ или отдать своевременно приказанія о томъ, чтобы войска не трогались съ своихъ мѣстъ, или бы от-

ступали съ своихъ позицій. Точно также слѣдовало своевременно увѣдомить когалинскій отрядъ о его назначеніи, и тогда бы онъ приготовился раньше, а не опоздалъ, и нѣтъ сомнѣнія, что, при такихъ условіяхъ планъ былъ бы осуществленъ. Войска отряда могли быть готовыми, и непріятель не засталъ бы ихъ врасплохъ.

Какимъ же образомъ можно было достигнуть цѣли, когда въ отрядѣ, не зная о приближеніи непріятеля, пустили лошадей всѣхъ батарей, парка и маркитантовъ пастись по горамъ къ сторонѣ крѣпости, которыхъ Турки успѣли даже отогнать, но, къ счастью, драгуны ихъ отбили.

Непріятель явился вдругъ, неожиданно, какъ снѣгъ на голову. Если бы не испытанныя войска, привычныя ко всякимъ неожиданностямъ, гордыя своимъ прошлымъ, и не находчивые командиры частей, то произошла бы сумятица, переполохъ, неизвѣстно еще чѣмъ бы кончившійся. Но храбрая дивизія не всполошилась. Быстро сообразили начальники, въ чемъ дѣло, и, не подозрѣвая о существованіи какого либо плана, рѣшились помѣшать непріятелю достигнуть его цѣли, необычайной по дерзости.

Все вышеизложенное отрядомъ было исполнено тихо, съ достоинствомъ, безъ всякаго замедленія. Всѣ заняли свои мѣста и все стало исполнять свою обязанность точно по заранѣе приготовленной диспозиціи, съ предварительной репетиціей.

Строго говоря, конечно, это могло бы быть осуждаемо. Въ дисциплинированныхъ войскахъ ни одна часть безъ команды главнаго начальника не трогается съ мѣста. Но въ оправданіе частей надо сказать, что если не послѣдовало приказанія отъ начальника отряда, не смотря на то, что непріятель почти уже ворвался въ лагерь, то, въ данномъ случаѣ, частные начальники въ правѣ предположить, что, вслѣдствіе какихъ бы то ни было соображеній, имъ предоставлено самимъ распорядиться, и они обязаны принять мѣры къ оборонѣ, и чѣмъ скорѣе и разумнѣй поступить, тѣмъ меньше дадутъ непріятелю время обдуматься, а значитъ и благоприятный результатъ достигнется дешевле. И дѣйствительно, невозможно было оставлять безнаказаннымъ приближеніе непріятеля къ мѣсту своего лагеря менѣе чѣмъ на одну версту. Это было

такъ естественно, что въ отрядѣ никто не понималъ причины негодованія генерала Геймана, и она выяснилась только впоследствии.

Между тѣмъ, какъ показали послѣдствія, вылазка Турокъ не была случайною рекогносцировкой, а была строго обдуманна и могла привести къ весьма печальнымъ для насъ результатамъ. Такъ, чтобы отвлечь вниманіе войскъ нашего сѣвернаго отряда въ этотъ день и лишить его возможности узнать истину, Турки съ Араба, Мухлиса и Карадаха открыли по нимъ огонь, выдвинули одну полевую батарею и нѣсколько баталіоновъ пѣхоты. Конечно, за шумомъ артиллерійскихъ выстрѣловъ въ сѣверномъ отрядѣ не могли знать о вылазкѣ въ южномъ. Въ противномъ случаѣ, обладай мы большими силами, можно было бы броситься штурмовать сѣверные форты, не рискуя встрѣтить тамъ большаго сопротивленія. Тѣмъ болѣе это было возможно потому, что непріятель, одновременно съ вылазкою противъ аравартанскаго лагеря, съ одной полевой батареею и нѣсколькими баталіонами двинулся и къ Самовату, мѣсту расположенія летучаго отряда полковника Панина. Но, какъ мы знаемъ, движеніе Мингрельскаго полка и 6-й батареи кавказской гренадерской артиллерійской бригады заставило ихъ скоро отступить.

Отсюда видно, въ какихъ широкихъ размѣрахъ была задумана эта вылазка. Поговаривали, что на этотъ маневръ вынудили карскія жительницы, потребовавшія проявленія энергіи со стороны гарнизона. Но это, вѣроятно, была догадка, основанная на томъ, что въ числѣ убитыхъ въ Аравартанскихъ горахъ оказалась одна или двѣ переодѣтыя женщины. Говорили также, что нами къ сторонѣ Карса не были выставлены пикеты по недоразумѣнію и что жители Чифтликка увѣдомили объ этомъ гарнизонъ. Это тоже неосновательно. Пикеты были, но мусульманскіе и были очень скоро сняты такими же мусульманами, баши-бузуками, какъ и стоявшіе. Вылазка была хорошо заранѣе обдуманна, а жители не могли сообщать заранѣе о томъ, что у насъ 3-го іюня не будетъ пикетовъ.

ГЛАВА ПЯТАЯ.

Новый планъ осады.—Порядокъ возведенія осадныхъ батарей и ихъ типъ.—Осадныя дѣйствія съ 4-го по 14-е іюня.—Движеніе отряда генерала Геймана за Саганлугъ.—Зивинское сраженіе 13-го іюня.—Положеніе зриванскаго отряда съ 28-го мая по 14-е іюня.

Въ то время, какъ Турки произвели вылазку 3-го іюня противъ аравартанскаго лагеря, въ главной квартирѣ происходило совѣщаніе по поводу неудавшейся закладки всѣхъ осадныхъ батарей въ ночь со 2-го на 3-е іюня. На этомъ совѣщаніи, какъ его передаетъ генералъ Кишмишевъ *), «при обсужденіи вопроса о дальнѣйшихъ дѣйствіяхъ подъ Карсомъ, многія изъ начальствующихъ лицъ находили, что, по краткости ночи, заложеніе одновременно всѣхъ батарей невозможно, а если и допускали возможность, то положительно отвергали, чтобы въ то же время успѣли придать батареямъ достаточныя профили. Этому мнѣнію держался, главнымъ образомъ, начальникъ артиллеріи кавказской арміи генералъ Софіано, находившій, что мы достигнемъ лучшихъ результатовъ, если закладка будетъ производиться постепенно, по нѣскольку батарей въ каждую ночь. Противники этого мнѣнія утверждали, что такой способъ не поведетъ ни къ чему. Одновременная закладка всѣхъ батарей, по предположенію ихъ, имѣла цѣлью нанести вредъ непріятелю наибольшимъ числомъ орудій, поколебать нравственный духъ гарнизона и тѣмъ подготовить штурмъ. Дѣйствуя же сла-

*) «Война въ Турецкой Арменіи», стр. 142.

бымъ огнемъ, непріятель не будетъ обремененъ исправленіемъ своихъ верковъ и привыкнетъ къ артиллерійскому огню».

«Послѣ долгихъ сужденій, рѣшили закладку батарей производить по частямъ, а войскамъ быть наготовѣ штурмовать крѣпость при первомъ удобномъ случаѣ».

Но и этому плану не суждено было осуществиться. Къ вечеру того же дня были получены тревожныя свѣдѣнія изъ Баязета. Объ отрядѣ генерала Тергукасова, которому предписывалось начать наступательныя дѣйствія, къ этому времени также не могли получить никакихъ свѣдѣній; по слухамъ же, которые почти всегда выражали дѣйствительность, положеніе его было невнушающее особаго спокойствія.

Говорили, что онъ окруженъ значительнымъ непріателемъ въ Кара-Дербентскомъ проходѣ.

Слуху о появленіи чуть не 20 т. Курдовъ около Баязета и 50 т. арміи противъ генерала Тергукасова и объ опасномъ его положеніи въ главной квартирѣ приписали и проявленіе столь необычайной энергіи въ карскомъ гарнизонѣ.

Затѣмъ, послѣ дерзкой вылазки Турокъ 3-го іюня и неудавшейся постройки батарей въ ночь съ 2-го на 3-е іюня, генераль Гейманъ измѣнилъ свое мнѣніе относительно дальнѣйшаго образа дѣйствій и прислалъ подробную записку, въ которой онъ утверждалъ, что до тѣхъ поръ, покуда не будетъ уничтоженъ злокачественный нарывъ (армія Мухтаръ-паши), взятіе Карса едва ли возможно. Не знаемъ, было ли это мнѣніе послѣдствіемъ полученныхъ извѣстій изъ-за Саганлуга, или оно составилось вслѣдствіе убѣжденія, которое въ то время было господствующимъ, что Турки сдѣлали вылазку потому, что получили очень благопріятныя свѣдѣнія отъ Мухтаръ-паши, или могло стать, что генераль Гейманъ, убѣдившись воочию, что справиться съ крѣпостью не такъ легко, какъ онъ думалъ, пожелалъ сначала пожать лавры и помѣряться съ непріателемъ въ полѣ, рассчитывая, что взятіе Карса все-таки безъ него не обойдется. Намъ неизвѣстно даже, было ли это мнѣніе генерала мотивировано. Извѣстно только, что съ мнѣніемъ его согласился и рѣшили уничтожить злокачественный нарывъ. Этимъ движеніемъ предполагали достигъ слѣдующихъ результа-

товъ: съ одной стороны отнять у гарнизона Карса надежду на прибытіе помощи отъ Эрзерума, а съ другой—помочь и облегчить положеніе эриванскаго отряда, оттянувъ отъ него силы, и тѣмъ дать ему возможность отступить, если онъ окруженъ, такъ-какъ сообщеніе съ нимъ было прервано. Въ то же время лазутчики донесли, что непріятель стягиваетъ свои силы къ Драмъ-дагскимъ проходамъ. Это уже явно указывало на намѣреніе Турокъ ударить на нашъ лѣвый флангъ. Вообще неизвѣстность дѣйствительнаго положенія генерала Тергукасова сильно тревожила главную квартиру, и было назначено 2 тысячи награды тому, кто проникнетъ въ эриванскій отрядъ и доставитъ оттуда извѣстіе. Нашелся какой-то Каранапахъ. Благословляемый отрядомъ, онъ отправился въ опасный путь.

Все это вмѣстѣ взятое и привело нашъ штабъ къ рѣшенію: немедленно же направить аравартанскій отрядъ къ Саганлугу, а всѣ тяжести его лагеря и осадный паркъ перевезти въ Мацру. Колоннѣ генерала Геймана приказано было двинуться налегкѣ. Но такъ какъ въ этотъ отрядъ нужно было доставить провіантъ, котораго не имѣлось на лицо, то онъ былъ задержанъ и выступилъ по назначенію только 9-го іюня, въ 6 час. утра.

О дальнѣйшихъ дѣйствіяхъ саганлугскаго отряда будетъ сказано ниже, въ статьѣ о зивинскомъ боѣ, а теперь возвратимся къ плану дѣйствій войскъ, оставшихся въ Мацрѣ.

Послѣ рѣшенія двинуть изъ Аравартана къ Саганлугу войска г. Геймана, выступилъ на очередь вопросъ: что дѣлать съ Карсомъ? и на какомъ планѣ остановился штабъ корпуса, въ сущности, сказать трудно. Не представляется возможнымъ рѣшить этотъ вопросъ, проглядывая и журналъ осады. Утверждаютъ, что было признано необходимымъ предпринять бомбардированіе «только со стороны Мацры» лишь нѣкоторыхъ фортовъ крѣпости, а именно: Араба, Карадаха и Мухлиса. (Впрочемъ, это не зачѣмъ было и «признавать необходимымъ», такъ-какъ это вытекало само собой—нельзя было бомбардировать съ двухъ сторонъ, когда стояли на одной и не было силъ перейти на другую). Но съ какой именно цѣлью бомбардировать, никто объ этомъ не обмолвился ни словомъ. Если это была скромная цѣль приковать вниманіе гарнизона и отвлечь его отъ идеи выхода въ тылъ колоннѣ Геймана,

то она была вполне естественна, такъ-какъ отвѣчала требованію минуты. Но, читая между строкъ и вникая въ различныя отдѣльныя распоряженія, можно подмѣтить, что и въ то время не оставили желанія «штурмовать» Карсъ, во что бы то ни стало, хотя бы съ двумя полками,—все равно, лишь бы штурмовать.

Такъ, въ «Исторіи войны въ Азіатскій Турціи» говорится, что сущность плана заключалась вотъ въ чемъ:

«Бомбардированіе положено было производить — сначала при постройкѣ небольшого числа батарей, а потомъ при постепенномъ увеличеніи ихъ числа — съ цѣлью подготовки штурма упомянутыхъ укрѣпленій. На успѣхъ послѣдняго рассчитывали, не смотря на то, что около половины нашихъ войскъ выступило изъ-подъ Карса за Саганлугъ».

Не знаемъ, какія данныя имѣло начальство рассчитывать на удачу штурма; съ своей же стороны мы можемъ сказать, что тѣ, которыя мы имѣемъ, не оправдывали его ни въ какомъ случаѣ.

Далѣе мы постараемся развить это и оправдаться въ своемъ заключеніи; теперь же посмотримъ, не продиктуетъ ли чего на этотъ счетъ «Отчетъ о военно-инженерной дѣятельности».

«Между тѣмъ, обстоятельства заставили видоизмѣнить планъ дѣйствій, говоритъ г. Рербергъ. Колонна генераль-лейтенанта Геймана была двинута на Соганлугъ, колонна же генераль-лейтенанта Девеля, оставленная передъ Карсомъ, по своей численности не могла принять на себя осаду съ нѣсколькихъ сторонъ, какъ было прежде предположено, и ей пришлось ограничиться бомбардированіемъ фортовъ крѣпости только съ одной стороны, а именно: Карапатлаха, Карадаха и Мухлиса. Предположено было заложить сначала небольшое число батарей, а потомъ, постепенно подвигаясь впередъ, увеличивать число ихъ.»

Такимъ образомъ, изъ официальныхъ источниковъ мы почерпаемъ только одно, что было рѣшено бомбардировать Карсъ съ одной стороны—цѣль же бомбардированія не опредѣлена. Остается обратиться къ характеру исполненія осадныхъ работъ и бомбардированія,—не подскажутъ ли они что-нибудь.

При этомъ считаемъ необходимымъ прежде всего указать тотъ

порядокъ, который былъ установленъ при производствѣ осадныхъ работъ, заимствуя его *дословно* изъ того же «Отчета».

«Постройка батарей производилась подь ближайшимъ вѣдѣніемъ инженеръ-полковника *Бульмеринга*; вооруженіе ихъ — по распоряженію начальника осадной артиллеріи, полковника *Каханова*. Начальствованіе же надъ прикрытіемъ было возложено на полковника графа *Граббе* *)».

«Для выбора мѣстъ подь батареи, обыкновенно выѣзжали, засвѣтло, полковники Бульмерингъ и Кахановъ, въ сопровожденіи инженерныхъ офицеровъ, завѣдывавшихъ нѣсколькими батареями, саперныхъ офицеровъ—строителей батарей, и иногда артиллерійскихъ офицеровъ. Направленіе линіи огня батарей обозначалось платками или другими вещами, помѣщаемыми подь камнями. Затѣмъ каждый строитель батарей возвращался въ лагерь той части, откуда должны были быть назначены рабочіе. Эти послѣдніе засвѣтло выстраивались передь палатками, получали шанцевый инструментъ и земляные мѣшки, заблаговременно выданные въ каждую часть изъ инженернаго парка. Съ наступленіемъ темноты, рабочіе выступали изъ лагера къ мѣсту работъ по указанію сопровождавшихъ ихъ строителей батарей и, по приходѣ на мѣсто и разбивкѣ батареи, немедленно принимались за работу. Для постройки каждой батареи обыкновенно наряжалось, соблюдая очередь, отъ полуроты до одного взвода саперъ отъ 3-го кавказскаго сапернаго баталіона и 2 роты пѣхоты отъ полковъ 39-й пѣхотной дивизіи, а впоследствии и двухъ баталіоновъ Владикавказскаго полка **) Въ прикрытіе же назначалось на цѣлыя сутки 1 полкъ пѣхоты и нѣсколько сотенъ казаковъ, которые выступали изъ лагера въ 7¹/₂ часовъ вечера и занимали позицію, впереди мѣста работъ, по указанію полковника графа Граббе. По окончаніи работъ, рабочіе возвращались въ лагерь, а прикрытіе, съ разсвѣтомъ, отодвигалось назадъ и размѣщалось возлѣ осад-

*) Впоследствии генераль-маіора, убитаго при штурмѣ Карса, въ ночь съ 5-го на 6-е ноября 1877 года.

**) На обязанности саперъ при постройкѣ батарей лежало: одѣваніе крутостей земляными мѣшками, устраиваніе нишъ, блиндажей, пороховыхъ погребовъ и проч.

ныхъ батарей за неровностями мѣстности или въ траншеяхъ, оставаясь здѣсь до 7¹/₂ часовъ вечера, когда производилась смѣна.

«Каждая осадная батарея устраивалась на 4 орудія. По нормальному чертежу батарея имѣетъ углубленную профиль (*планъ № 3, черт. 1*) и состоитъ: изъ бруствера въ прямой линіи, двухъ эполементовъ и трехъ траверсовъ, причемъ каждое орудіе занимаетъ по линіи огня 7 шаговъ, средній траверсъ—6 ш., а боковые—по 3 шага, такъ-что длина батареи выходитъ въ 40 ш.; эполементы доходятъ до задней отлогости внутренняго рва, имѣющаго ширину въ 9 ш.; впереди траверсовъ оставляются блиндированные проходы и выдѣлываются ниши въ брустверѣ; за оконечностями эполементовъ и траверсовъ устраиваются блиндированныя помѣщенія для артиллерійской прислуги *). Впереди батареи, параллельно брустверу, располагается ровъ, доходящій до оконечности эполементовъ; ширина рва 15 ш.; передъ ровомъ гласисъ, высотой равный высотѣ бруствера, для лучшаго маскированія батареи. Батарея строится въ теченіе двухъ ночей: *въ 1-ю ночь* брустверу даютъ высоту 3¹/₂ ф., толстоту 6 шаговъ, при заложеніи наружной отлогости 2 ш.; глубина внутренняго рва 1¹/₂ ф., въ проходахъ же и нишахъ 2 ф.; послѣдніе покрываются толстыми досками въ первую же ночь, и покрытіе лежитъ на самомъ горизонтѣ, для того, чтобы, при доведеніи бруствера до полной высоты, оно прикрывалось слоемъ земли не менѣе 6 ф.; это было необходимо потому, что, по причинѣ командованія непріятельскихъ укрѣпленій надъ окружающею мѣстностью и значительнаго удаленія ихъ, снаряды падали на брустверъ почти навѣсно; несоблюденіе этого правила было причиною взрыва на батарее № 13 зарядовъ въ нишѣ, отъ снаряда, пробившаго брустверъ какъ разъ надъ самою нишей, отчего было убито 7 чел. и 10 чел. ранено. Траверсы и гласисъ доводятся до высоты бруствера, съ заложениемъ послѣдняго въ 6 шаговъ; въ 1-ю же ночь батарея вооружается. *Во 2-ю ночь* брустверъ доводится до высоты 6¹/₂ ф., такъ-что вся высота бруствера, при 1¹/₂ ф. глубинѣ внутренняго

*) Для уменьшенія заложения крутостей, онѣ одѣваются земляными мѣшками.

рва *)), выходитъ 8 ф., что едва было достаточно, принимая во вниманіе командованіе непріятельскихъ верковъ, для сноснаго укрытія внутренности батарей; толстота бруствера доводится до 9 ш. съ заложениемъ въ 2½ ш., и въ немъ прорѣзываются амбразуры со скатомъ во внутрь, такъ-какъ, вслѣдствіе большаго разстоянія до непріятельскихъ верковъ и значительности угла мѣстности, орудіямъ придавали большіе углы возвышенія; траверсы и гласисъ, при заложеніи послѣдняго въ 8 шаговъ, подводятся до высоты бруствера. Въ эту же ночь блиндируются передніе проходы и устраиваются наклонные блиндажи для офицера и прислуги; блиндажи покрываются 5—6-ти-вершковыми бревнами и слоемъ земли отъ 5 до 6 ф. Кромѣ того, для батареи устраивается отдѣльно, за эполементами, въ разстояніи до 50 ш., 3 пороховыхъ погреба: два для снарядовъ, укладывавшихся стоймя, и одинъ для зарядовъ, хранившихся въ бочкахъ; вслѣдствіе такого способа храненія, пороховому погребу давалась форма ямы, глубиною въ три фута, покрытая накатникомъ изъ шести-вершковыхъ бревень и слоемъ земли въ 6 ф.; такіе погреба устраивались для того, чтобы менѣе требовали времени для постройки и менѣе видны были изъ-за батареи. Остальныя подробности устройства нормальной батареи видны изъ прилагаемаго чертежа. Надо замѣтить, что хотя первыя осадныя батареи по своему типу и походили на нормальныя, но не имѣли тѣхъ размѣровъ и не заключали въ себѣ ни блиндированныхъ помѣщеній, за исключеніемъ нишъ, ни пороховыхъ погребовъ, а заряды со снарядами просто укладывались въ траншейки, вырытыя по сторонамъ батарей. Это побудило и. д. начальника инженеровъ кавказской арміи составить при временномъ походномъ инженерномъ управленіи вышеописанную нормальную батарею, которая, удостоившись одобренія Его Высочества Главнокомандующаго, была разослана для руководства съ приказаніемъ подвести подъ нормальный типъ построенныя уже батареи».

Впослѣдствіи, при оцѣнкѣ всей осады, мы остановимся на этомъ вопросѣ, а теперь послѣдуемъ за ходомъ самыхъ работъ.

*) Если грунтъ позволялъ, то не возбранялось дѣлать внутренній ровъ глубиною 3 фута.

Согласно вышеизложенному рѣшенію, въ ночь съ 4-го на 5-е іюня, были заложены двѣ батареи (№№ 6-й и 7-й), каждая на 4 24-хъ-фунтовыхъ орудія, противъ укрѣпленія Карапатлахъ, въ разстояніи 2,300 саж. отъ послѣдняго и въ разстояніи 600 саж. отъ батарей №№ 2, 3 и 4, расположенныхъ за вершиною горы Кабахъ-тапе. Приступлено къ работамъ въ 10 ч. вечера, окончены въ 3 часа утра. Рабочіе на № 6—3-я и 4-я роты, на № 7—5-я и 6-я роты Дербентскаго полка. Строители: поручикъ Гойлевичъ, штабсъ-капитанъ Дементьевъ. Командиры батарей: № 6-й—поручикъ Валицкій и подпоручикъ Шенгардь, № 7—подпоручикъ Проскураковъ и прапорщикъ Цейдлеръ.

Съ разсвѣтомъ всѣ пять батарей открыли огонь изъ 14-ти 24-хъ-фунтовыхъ орудій. Черезъ два часа стрѣльбы, укрѣпленіе Арабъ замолчало, въ немъ былъ произведенъ взрывъ; одно орудіе Карадаха замолчало на цѣлый день. Около полудня Турки произвели вылазку съ пѣхотою, кавалеріею и полевою артиллеріею на лѣвый флангъ нашихъ батарей и изъ Мухлиса, на лѣвомъ берегу Карсъ-чая, открывъ вмѣстѣ съ тѣмъ усиленный огонь изъ Карадаха, Араба и Мухлиса. Обѣ вылазки были отражены огнемъ осадныхъ орудій. Огонь нашихъ батарей продолжался до 7 часовъ вечера, и было выпущено изъ всѣхъ батарей 647 об. бомбъ. Наши потери въ этотъ день состояли изъ 2 убитыхъ и 3 раненыхъ нижнихъ чиновъ и подбито колесо лафета на батареѣ № 6, причѣмъ контуженъ осколкомъ бомбы въ ногу командиръ батареи № 6, поручикъ Валицкій.

Въ ночь съ 5-го на 6-е іюня заложены были три новыя батареи, для дѣйствія по Арабу: № 10 на бугоркѣ, саж. въ 50 впереди и лѣвѣе батареи № 7, на 4 24-фунтовыхъ орудія, батарея № 9, также саженьхъ въ 50 впереди и правѣе батареи № 6, подъ горою, закрыто отъ взоровъ съ форта Мухлисъ, на 4 24-фунт. орудія, и наконецъ батарея № 8, впереди и нѣсколько правѣе батареи № 9, тоже подъ горою, закрыто отъ Мухлиса, въ разстояніи около 2,150 саж. отъ Араба на 4 6-дюйм. мортиры. По каменистости грунта, ей придали горизонтальную профиль. Кромѣ того, впереди и лѣвѣе батареи № 10, устроены были 10 стрѣльковыхъ ложементовъ съ резервнымъ ложементамъ позади для одной

полуроты, и между батареями №№ 10, 7 и 9 вырыты траншеи, для помѣщенія прикрытія днемъ, причеъ черезъ каждыя 30 саж. оставлены были въ нихъ проходы. Къ работѣ батарей приступлено въ 10 часовъ вечера и окончено въ 3 часа утра. Рабочіе на батареяхъ были: на № 8—7-я и 8-я роты, на № 9—9-я и 10-я роты, на № 10—11-я и 12-я роты Дербентскаго полка. Строители батарей: № 8—капитанъ Тугариновъ, № 9—поручикъ Сквицкій, на № 10 — поручикъ Корсаковъ. Командиры батарей: № 8—поручикъ Рене, № 9—подпоручикъ Сукачевъ, № 10—поручикъ Абамеликовъ.

Въ ту же ночь Турки построили батарею на возвышенности, лежащей впереди Араба, и вооружили частью полевыми, частью крѣпостными орудіями. Съ разсвѣтомъ 6-го іюня, наши осадныя батареи открыли огонь по фортамъ изъ 22 24-фунтовыхъ орудій и 4 6-ти-дюйм. мортиръ. Турки отвѣчали изъ трехъ фортовъ, контръ-апрошной батареи впереди Араба и изъ полевыхъ орудій, расположенныхъ на лѣвомъ берегу Карсъ-чая. Стрѣльба продолжалась до 5 час. вечера, а изъ нѣкоторыхъ батарей до 7 ч.

Въ теченіе дня выпущено съ осадныхъ батарей: 864 об. бомбы и 48 6-ти-д. бомбъ. Наши потери въ этотъ день заключались въ 2 убитыхъ нижнихъ чинахъ и 9 раненыхъ, при этомъ сильно раненъ 1 офицеръ (прапорщикъ Цейдлеръ, помощникъ командира батареи № 7).

«Въ этотъ же день, лагерь 39 пѣхотной дивизіи, расположенный съ самаго начала на плато между деревнями Мацра и Кючукъ-кей, былъ передвинутъ на $1\frac{1}{2}$ версты ближе къ батареямъ, и расположенъ впереди этихъ селеній, тоже на возвышенномъ плато, находящемся позади горы Кабахъ-тапе, на одной линіи съ деревнею Меликъ-кей».

«Въ ночь съ 6-го на 7-е іюня новыхъ батарей не закладывали, а занимались исправленіемъ поврежденій и подведеніемъ подъ полную профиль батарей, заложенныхъ въ предыдущую ночь. Кроме того, признано было необходимымъ, для обезпеченія лѣваго фланга нашей артиллерійской позиціи отъ вылазокъ, устроить 10 ложементовъ для полевыхъ орудій и столько же на правомъ флангѣ, для дѣйствія противъ непріятельской контръ-апрошной ба-

тарей, построенной имъ на лѣвомъ берегу рѣки Карсъ-чай, впереди укрѣпленія Мухлисъ, откуда онъ, по временамъ, производилъ стрѣльбу изъ выдвинутыхъ полевыхъ орудій по нашимъ осаднымъ батареямъ. Съ этою цѣлью, въ ту же ночь, лѣвѣ батареи № 10, построили 10 орудійныхъ ложементовъ, въ разстояніи между собою 10—15 саж., соединенныхъ траншеями, и правѣ батареи № 8—тоже 10 ложементовъ, съ эполементомъ для заряднаго ящика за каждымъ».

Весь день 7-го іюня наши батареи стрѣляли по тѣмъ же цѣлямъ, что и 6-го числа. Форты Арабъ и Карадахъ отвѣчали слабо, а около часа пополудни огонь съ Араба совершенно былъ прекращенъ до слѣдующаго дня. Изрѣдка только стрѣляла неприятельская батарея впереди Араба. Турки покушались произвести полевые работы на лѣвой сторонѣ Карсъ-чая, но были прогнаны нашими выстрѣлами. Огонь съ нашихъ батарей продолжался до 7 час. вечера. Въ теченіе дня выпущено снарядовъ: обыкновенныхъ бомбъ 703 и 6-ти-дюйм. 200. Потерь на батареяхъ не было. Поврежденія въ матеріальной части были незначительныя, происшедшія отъ собственныхъ выстрѣловъ.

«Въ ночь съ 7-го на 8-е іюня заложены вновь три батареи: № 11, для дѣйствія противъ Карапатлаха, въ разстояніи 1,950 саж. отъ послѣдняго и впереди батареи № 6, на 4 6-ти-дюймовыя мортиры; батарея № 12, рядомъ съ предъидущею, для дѣйствія противъ Карадаха, въ разстояніи 2,200 саж. отъ послѣдняго, на 4 24-хъ-фунтовыя орудія, и батарея № 13 на горѣ, правѣ батареи № 8, для дѣйствія противъ Мухлиса, въ разстояніи около 1,950 саж. отъ послѣдняго, на 4 6-ти-дюйм. мортиры. Къ постройкѣ батарей приступлено было въ 10 час. вечера, и къ разсвѣту онѣ были уже вооружены.»

Рабочіе были: на № 11—1-я и 2-я роты, на № 12—3-я и 4-я роты и на № 13—5-я и 6-я роты Кубинскаго полка. Строители батарей: № 11—поручикъ Хонскій, № 12—подпоручикъ Янышевскій и № 13—поручикъ Федоровъ. Командиры батарей: № 11—подпоручикъ Пробенко, № 12—поручикъ Штофрегень и № 13—поручикъ Пашкевичъ.

Всего на вооруженіи 11 батарей, 8-го іюня, состояло 26

24-хъ-фунт. орудій и 12 6-ти-дюйм. мортирь, и съ разсвѣтомъ былъ открытъ огонь по всей линіи и продолжался до вечера. Огонь непріятеля показаль, что въ эту ночь имъ увеличено число орудій на вооруженіи своихъ укрѣпленій. Поэтому, чтобъ помѣшать исправленію верковъ и замѣнѣ подбитыхъ орудій, въ 12 часовъ ночи было сдѣлано по 3 очереди изъ всѣхъ батарей. Непритель видимо не былъ приготовленъ къ ночной стрѣльбѣ, такъ-какъ произвелъ до 10 выстрѣловъ наугадъ, по разнымъ направленіямъ; всѣ его снаряды далеко перелетали за наши батареи. Всего выпущено нами снарядовъ съ 8-го по 9-е обыкновенныхъ бомбъ 1,189 и 6-ти-дюйм. бомбъ 272. Потери заключались въ 6 раненыхъ нижнихъ чинахъ.

«Послѣ взятія Карса, начальникъ турецкой крѣпостной артиллеріи, полковникъ Гусейнъ-бей, сообщилъ, что съ 7-го на 8-е іюня была рѣшена ночная вылазка, которая должна была направиться по ущелью Карсъ-чая и напасть на нашъ правый флангъ, но до выхода ея изъ крѣпости наши осадныя батареи открыли огонь; Турки, объяснивъ этотъ огонь тѣмъ, что ихъ предположеніе о вылазкѣ было намъ передано лазутчиками, отмѣнили ее. Въ дѣйствительности же, объ этой вылазкѣ мы ничего не знали. Совпаденіе предполагаемой вылазки съ нашимъ ночнымъ артиллерійскимъ огнемъ было простою случайностью».

Затѣмъ, въ ночь съ 8-го на 9-е іюня новыхъ батарей не закладывали, а ограничились исправленіемъ дневныхъ поврежденій. Кромѣ того, съ цѣлью обезпеченія праваго фланга лагерной позиціи отъ вылазокъ, передъ лагерьемъ 3-го кавказскаго сапернаго баталіона устроили 12 ложементовъ для полевыхъ орудій.

Въ ту же ночь упразднена батарея № 4. Такимъ образомъ, къ утру 9-го іюня на вооруженіи состояло 24 24-хъ-фунтовыхъ орудія и 12 6-ти-дюйм. мортирь, и была произведена смѣна въ командахъ батарей: на № 7 назначенъ поручикъ Шашуринъ, № 6—подпоручикъ Савельевъ, № 11—штабсъ-капитанъ Демуровъ, № 8—штабсъ-капитанъ Зацукъ, № 9—прапорщикъ Пашковскій, № 10—штабсъ-капитанъ Степановъ, № 13—поручикъ Калишевскій.

Съ разсвѣта 9-го числа былъ открытъ огонь со всѣхъ батарей и продолжался до вечера. Выпущено снарядовъ: обыкн. бомбъ

662 и 6-ти-дюйм. 308. Потери заключались въ 6 раненыхъ нижнихъ чинахъ. Въ матеріальной части были поврежденія: на бат. № 11 разбило неприятельскими выстрѣлами вилу отъ хобота мортиры, домкратъ и носилки; на бат. № 12 согнуло муфту, въ которую вкладывается подъемный винтъ въ походѣ, и разбило одну бомбу.

Въ ночь съ 9-го на 10-е іюня были заложены еще 2 батареи: № 14, на правомъ флангѣ, нѣсколько правѣе батареи № 13, для дѣйствія противъ Мухлиса, на 4 9-ти-фунтовыхъ осадныхъ орудія, и батарея № 15, на лѣвомъ флангѣ артиллерійской позиціи, на горкѣ, лѣвѣе и впереди батареи № 12, противъ Карадаха, въ разстояніи 1,900 саж. отъ послѣдняго, тоже на 4 9-ти-фунтовыхъ осадныхъ орудія. Назначеніе этихъ батарей состояло также въ дѣйствіи по вылазкамъ, направленнымъ на оба наши фланга. Къ работамъ приступили въ 11 часовъ вечера, и постройка продолжалась безъ перерыва до 3 часовъ утра, не смотря на то, что въ цѣпи поднята была ружейная перестрѣлка, и съ Карадаха пущено было три гранаты. Къ разсвѣту батарей были вооружены и открыли дѣйствіе вмѣстѣ съ прочими.

Рабочіе: на № 14—7-я и 8-я роты, на № 15 — 9-я и 10-я роты Кубинскаго полка. Строители: № 14—поручикъ Ботневъ и № 15—поручикъ Добржанскій. Командиры батарей: № 14—прапорщикъ Эристовъ и № 15—поручикъ Артамоновъ.

Всего 10-го іюня на вооруженіи состояло: 24 24-хъ-фунтовыхъ орудія, 8 9-ти-фунт. орудій и 12 6-ти-дюйм. мортиръ.

Въ этотъ день неприятель произвелъ усиленную вылазку изъ крѣпости, въ составѣ 3-хъ родовъ оружія, противъ лѣваго фланга нашихъ батарей. Командиръ Елисаветпольскаго полка, находясь въ прикрытіи, видя намѣреніе неприятеля, тотчасъ же выдвинулъ 2 баталіона для обороны нашихъ осадныхъ работъ. Неприятель, ободренный прибытіемъ въ подкрѣпленіе еще двухъ баталіоновъ, не обращая вниманія на Елисаветпольцевъ, перешелъ въ наступленіе, угрожая такимъ образомъ нашимъ крайнимъ лѣвофланговымъ батареямъ. Но во-время подоспѣвшіе 2 баталіона Бакинцевъ съ двумя батареями 39-й артиллерійской бригады заставили турецкую пѣхоту остановиться. Въ то же время противъ неприятельской кавалеріи, обхо-

дившей позицію Елисаветпольцевъ, выступилъ полковникъ Панинъ съ двумя сотнями Владикавказскаго полка, бросился въ атаку и опрокинулъ турецкихъ всадниковъ. Вслѣдъ за этимъ прибыли и другія кавалерійскія части изъ мацринскаго лагеря, при появленіи которыхъ турецкія колонны отступили въ крѣпость. Дѣло продолжалось съ 11 часовъ утра до 4 пополудни. Потери наши заключались въ 1 убитомъ и 1 раненомъ оберъ-офицерахъ и 1 убитомъ и 19 раненыхъ нижнихъ чинахъ.

Одновременно съ вылазкою непріятель выставилъ полевую батарею изъ Мухлиса на лѣвомъ берегу Карсъ-чая.

По этой батарее (5 орудій) одна наша батарея № 14 сдѣлала 188 выстрѣловъ и турецкая полевая артиллерія вынуждена была сняться и отойти въ укрѣпленіе. Въ теченіе дня выпущено снарядовъ: об. бомбъ 1,163, 6-ти-дюйм. бомбъ 450 и 9-ти-фунт. гранатъ 211. Потеря въ теченіе дня на батареяхъ состояла: изъ 1 убитаго оберъ-офицера (поручика Калишевскаго), 1 раненаго оберъ-офицера (штабъ-капитана Степанова), 8 убитыхъ и 12 раненыхъ нижнихъ чиновъ.

Непріятельскими выстрѣлами на бат. № 13 взорвана ниша съ боевыми снарядами.

Эта вылазка со стороны Турокъ съ 4-го числа была первою попыткою выказать энергію. Какъ у непріятеля, такъ и у насъ, неоднократно собирались съ силами приступить къ какой-нибудь развязкѣ, и хотя по-видимому, обѣ стороны очень горячо желали этого, но считали задачу себѣ не подъ силу. Что мы были въ такомъ положеніи—это еще понятно: мы растянули наши осадныя батареи на 5 верстъ и имѣли подъ руками силъ вдвое меньше, чѣмъ гарнизонъ. При такихъ обстоятельствахъ, конечно, рѣшимость уступить мѣсту осторожности; но со стороны непріятеля такая апатія непростительна. Онъ ничѣмъ не рисковалъ и вотъ почему: въ случаѣ удачи нашей засаганлугской экспедиціи, крѣпость должна была сдаться и вѣроятно сдалась бы безъ боя. Въ случаѣ же неудачи, мы должны были снять блокаду, и крѣпость была спасена. Произведи Турки энергическую вылазку и притомъ ночью, мы не были бы въ состояніи защищать такое большое протяженіе нашихъ батарей, по крайней мѣрѣ, наша защита не могла

быть полной ни на одномъ пунктѣ. Рискнувъ выйти въ полномъ составѣ, непріятель могъ явиться на всѣхъ пунктахъ съ превосходящими силами. Если бы наше расположеніе было сгруппировано въ одномъ мѣстѣ, то несоразмѣрность силъ могла и не имѣть значенія, но на 5-ти-верстномъ разстояніи, на совершенно открытой мѣстности мы навѣрное не могли оказать серьезнаго сопротивленія. Непріятелю тѣмъ менѣе слѣдовало насъ опасаться, что онъ находился подѣ прикрытіемъ грозныхъ своихъ верховъ, и не удайся ему нападеніе, онъ тотчасъ могъ отступить подѣ защитою своей артиллеріи. Опасаться, что мы на плечахъ его ворвались бы въ крѣпость, было неосновательно. Если даже и допустить мысль, что непріятель будетъ сбить съ поля, то, подходя къ своимъ веркамъ, онъ имѣлъ уже полную возможность оказать серьезное сопротивление, укрываясь за безчисленными ложементами, построенными имъ передъ верками.

Мы тутъ опять становимся на ту точку зрѣнія, что мы не въ состояніи были броситься на штурмъ прямо въ упоръ ни на Арабъ, ни на Карадахъ, имѣя передъ собой на этихъ пунктахъ почти весь гарнизонъ. Очевидно, что съ другой стороны ни откуда грозитъ опасность непріятелю не могла. Повторивъ подобный маневръ подрядъ нѣсколько дней, непріятель могъ насъ такъ ослабить, что мы вынуждены бы были снять часть батарей, а остальные сосредоточить и тѣмъ усилить собственную оборону.

Вообще же въ расположеніи осадныхъ батарей у насъ, какъ видно, не было опредѣленнаго плана. Все это, вмѣстѣ взятое, дало поводъ нѣкоторымъ артиллеристамъ назвать наше расположеніе «оборонительной осадой». И дѣйствительно, расположеніе наше соединяло въ себѣ всѣ невыгоды осаждающаго со многими невыгодами осажденнаго.

Между тѣмъ и въ штабѣ мацринскаго лагеря сознавали, что «артиллерійская борьба не приводитъ ни къ чему: какъ нашъ огонь, такъ и непріятельскій причинялъ обѣимъ сторонамъ ничтожный вредъ. Это было видно изъ того, что до 8-го числа вся потеря въ отрядѣ генерала Девеля заключалась въ 5 раненыхъ нижнихъ чинахъ. Столь же ничтожны были поврежденія, производимыя въ непріятельскихъ веркахъ нашими выстрѣлами.

«Причина, почему огонь съ заложенныхъ батарей не наносилъ непріятелю большаго вреда, заключалась въ дальности нашей осадной линіи отъ крѣпостныхъ верковъ и особенно отъ города, противъ котораго также производилась стрѣльба.

«Дальность нашихъ батарей имѣла еще ту невыгоду, что, заставляя стрѣлять подъ большимъ угломъ возвышенія, подвергала лафеты преждевременной порчѣ.»

Дальность разстоянія особенно невыгодно отозвалась на 6-ти-дюймовыхъ мортирахъ, стрѣлявшихъ все время наибольшими зарядами, послѣдствіемъ чего и было то, что всѣ замки ихъ и лафеты были на столько погнуты, что ко 2-й осадѣ Карса оказались годными для дѣйствія только четыре мортиры.

«Вслѣдствіе этихъ обстоятельствъ, а также съ цѣлью нанести непріятелю большій вредъ, 10-го іюня въ мацринскомъ лагерѣ было рѣшено выдвинуть осадную линію впередъ на 700 сажень съ тѣмъ, чтобы, по мѣрѣ постройки батарей на новой линіи, заднія упразднить *).

«Исполненіе этого плана началось съ заложенія, въ ночь съ 10-го на 11-е іюня, двухъ лѣвофланговыхъ батарей: № 16—на 4 9-ти-фунтовыхъ осадныхъ орудія, для дѣйствія противъ Карадаха, въ разстояніи 1,650 саж. отъ послѣдняго, на хребтѣ впереди батареи № 15, и батареи № 17—на 4 24-хъ-фунтовыхъ орудія, противъ Араба, въ разстояніи около 1,650 саж. отъ послѣдняго и рядомъ съ батареею № 16. Между батареями и по флангамъ вырыта была также траншея для прикрытія.» Рабочіе: на № 16—7-я и 8-я роты, на № 17—9-я и 10-я роты Елисаветпольскаго полка. Строители: подпоручикъ Чернышевъ и подпоручикъ Бейнаръ-Бейнаровичъ. Командиры батарей: № 16 — прапорщикъ Балувевъ и № 17 подпоручикъ Богдановъ.

Кромѣ того, вмѣсто убитаго поручика Калишевскаго командиромъ № 13 батареи назначенъ капитанъ Картамышевъ, и на мѣсто оглушеннаго отъ взрыва штабсъ-капитана Степанова назначенъ командиромъ батареи № 10 поручикъ Пашкевичъ. Была произведена смѣна командировъ и на батареяхъ №№ 9, 11 и 12,

*) Г. Киямишевъ, стр. 189.

и назначены: поручикъ Мокрицкій, подпоручикъ Ленчевскій и подпоручикъ Буткевичъ.

10-го числа, съ разсвѣтомъ, былъ открытъ огонь со всѣхъ батарей, исключая № 15, которая стрѣльбы не производила, такъ-какъ непріятель въ этотъ день не выдвигалъ своихъ полевыхъ орудій. Всего на вооруженіи состояло: 24 24-хъ-фунтовыхъ орудія, 16 9-ти-фунтовыхъ и 12 6-ти-дюйм. мортиръ. Выпущено снарядовъ: об. бомбъ 533, 9-ти-фунт. гранатъ 320 и 6-ти-дюйм. бомбъ 266. Потери: 1 убитый и 2 раненыхъ нижнихъ чина, причемъ 1 убитъ и 1 раненъ отъ разрыва гранаты въ каналѣ орудія на батарее № 10.

«Въ ночь съ 11-го на 12-е іюня заложены, правѣе и впереди батарей №№ 16 и 17, на оконечности хребта и по правому его склону, четыре новыя батареи, для дѣйствія противъ Карадаха и Араба, а также по городу: № 18 — на 4 6-ти-дюйм. мортиры (батарею эту пришлось строить на каменистомъ грунтѣ, почему ей придали почти горизонтальную профиль, такъ-какъ внутренней ровъ нельзя было углубить болѣе $\frac{1}{2}$ саж. и, кромѣ того, пришлось выстроить ее почти всю изъ приносной земли) и батареи: № 19 — на 4 9-ти-фунт. орудія, № 20 — на 4 9-ти-фунт. осадныхъ орудія и № 21 — на 4 9-ти-фунт. орудія. Батарей эти отстояли: отъ города, Карадаха и Араба на 2,200, 1,500 и 1,450 саж. Къ постройкѣ ихъ приступили въ 10 $\frac{1}{2}$ часовъ вечера и окончили къ 3 часамъ утра, причемъ, по случаю перестрѣлки въ передовой цѣпи, работы были прерваны на $\frac{3}{4}$ часа. Лѣвѣе батареи № 21 выведена была траншея для помѣщенія прикрытія.» Строители: № 18 — поручикъ Скибицкій, № 19 — подпоручикъ Янушъ, № 20 — подпоручикъ Сандецкій и № 21 — подпоручикъ Чернышевъ. Командиры батарей: № 18 — поручикъ Пичугинъ, № 19 — поручикъ Митрофановъ, № 20 — поручикъ Олоховъ, № 21 — поручикъ Левенгагенъ. Произведена была смѣна командировъ батарей: на № 6 назначенъ поручикъ Шенгартъ, на № 7 — поручикъ Рене, на № 8 — поручикъ Проскуряковъ.

Затѣмъ въ ту же ночь: 1) батарея № 17 перевооружена 4-мя 24-хъ-фунт. орудіями для болѣе успѣшной стрѣльбы по городу и башнѣ Зіаретъ, а также и по укрѣпленіямъ Карадаха; 2) батарея

№№ 8, 9 и 3 разоружены. Такимъ образомъ, къ утру 12-го числа на вооруженіи состояло: 22 24-хъ-фунт. орудія, 12 6-ти-дюйм. мортирь и 24 9-ти-фунт. пушки. Такъ - какъ брустверь мортирной № 18 батареи не былъ доведенъ до надлежащей толстоты и вооруженіе не было окончено, то батарея молчала весь день. По приказанію главнокомандующаго въ этотъ день въ продолженіе часа производилась учащенная боевая стрѣльба, по случаю перехода войскъ южной арміи черезъ Дунай. Въ укрѣпленіи Карадаха дѣйствіемъ нашей осадной артиллеріи былъ произведенъ взрывъ. Выпущено снарядовъ: обыкновенныхъ бомбъ 596, 6-ти-дюйм. бомбъ 254 и 9-ти-фунт. гранатъ 794. Потеря заключалась въ 6 раненыхъ нижнихъ чинахъ.

Въ ночь съ 12-го на 13-е іюня заложены пять правофланговыхъ батарей, съ траншеями по флангамъ, сажень 350 впереди батарей № 14, на продолженіи оврага, находящагося противъ устья Чахмахскаго ручья, гдѣ, по первоначальному предположенію, должны были быть заложены батареи въ ночь съ 31-го мая на 1-е іюня: №№ 22, 23 и 24—на 4 9-ти-фунт. осадныхъ орудія каждая, для дѣйствія противъ Карапатлаха, въ разстояніи 1,500 саж. отъ послѣдняго; батарея № 25—на 4 24-хъ-фунт. орудія, для дѣйствія по городу и Мухлису, въ разстояніи отъ нихъ на 2,400 и 1,550 саж., и батарея № 26—на 4 9-ти-фунт. осадныхъ орудія, для дѣйствія по Мухлису и контро-апрошной батарее впереди этого форта.

Къ работамъ было приступлено въ 9^{1/2} часовъ вечера; батареи окончены въ 3 часа утра и вооружены къ разсвѣту, причемъ открыли дѣйствіе вмѣстѣ съ прочими. Строители: № 22—подпоручикъ Янушъ, № 23—поручикъ Скибицкій, № 24—поручикъ Каратыгинъ, № 25—подпоручикъ Некрасовъ и № 26—подпоручикъ Чернышевъ.

Въ ту же ночь перевооружены батареи: № 11 — четырьмя 24-хъ-фунт. пушками, № 19 — четырьмя 24-хъ-фунт. пушками и № 21 — четырьмя 6-ти-дюйм. мортирами и батарея № 10 — разоружена и упразднена.

Въ теченіе дня Арабъ, Карадахъ и Зіареть по нѣскольку разъ прекращали свою стрѣльбу и возобновляли ее снова. На вооруже-

ніи 13-го числа состояло: 30 24-хъ - фунт. орудій, 32 9-ти-фунт. орудія и 12 6-ти-дюйм. мортирь. Выпущено снарядовъ: обыкновенныхъ бомбъ 489, 6-ти-дюйм. бомбъ 200 и 9-ти-фунт. гранатъ 742. Потеря заключалась въ 1 убитомъ и 5 раненыхъ нижнихъ чинахъ.

Въ этотъ день, т. е. 13-го іюня, отрядъ генерала Геймана въ зивинскомъ боѣ потерпѣлъ неудачу, которая повліяла на дальнѣйшія операціи подъ Карсомъ, а потому и послѣдуемъ за дѣйствіями засаганлугскаго отряда.

Было уже сказано, что для отвлеченія силъ Мухтара и Измаила пашей отъ отряда Тергукасова, стоявшаго у Кара-дербентскаго прохода и находившагося въ опасномъ положеніи, былъ посланъ за Саганлугъ отрядъ генерала Геймана.

Отрядъ этотъ былъ сформированъ изъ кавказской гренадерской дивизіи съ ея артиллерією, 1-го кавказскаго сапернаго баталіона, Нижегородскаго и Сѣверскаго драгунскихъ полковъ, 1-го и 2-го Волгскихъ и Кизляр-Гребенскаго казачьихъ полковъ, Александропольскаго конно-иррегулярнаго дивизіона, 1-го и 2-го Дагестанскихъ конно-иррегулярныхъ полковъ, Чеченскаго коннаго полка, Грузинскаго дворянскаго дивизіона, Кубанской и Терской конныхъ батарей, всего: 17 баталіоновъ, 8 эскадроновъ, 34 сотни и 64 орудія.

Сборный пунктъ колонны, выступившей къ Саганлугу, былъ назначенъ въ Аравартанъ, куда 9-го іюня, вечеромъ, прибылъ и командиръ дѣйствующаго корпуса.

Выше было также сказано, что, отправляя отрядъ къ Саганлугу, штабъ корпуса находился въ невѣдѣніи объ участи, постигшей эриванскій отрядъ. Извѣстно было только то, что положеніе генерала Тергукасова критическое, но въ чемъ оно именно заключалось опредѣленно ничего не было извѣстно.

Отрядъ генерала Геймана выступилъ 9-го іюня, въ 6 часовъ утра. Къ этому времени было получено еще одно тревожное извѣстіе о томъ, что Баязетъ окруженъ 7-ю тысячами Курдовъ и что непріятель въ значительныхъ силахъ готовъ вторгнуться въ Сурмалинскій уѣздъ и оттуда открыть наступательныя дѣйствія на Эривань.

*

«Имѣя такимъ образомъ цѣлью отвлечь вниманіе Турокъ, генералъ-адъютантъ Лорисъ-Меликовъ, для предстоящаго движенія, избралъ дорогу черезъ Саракамышъ на Мелидюзъ и далѣе на Меджингертъ. Дорога эта въ стратегическомъ отношеніи имѣла для насъ весьма важныя преимущества: изъ Меджингерта мы могли направиться черезъ Хорасанъ къ Кеприкею, куда шла хорошая колесная дорога, или же спуститься по не менѣе удобному пути къ Араксу, гдѣ у Алиджакрака имѣлся бродъ. Двигаясь на Мелидюзъ, мы такимъ образомъ обходили зивинскую позицію и могли выйти въ тылъ ея, если бы обстоятельства заставили дѣйствовать противъ Зивина, или же изъ Алиджакрака, угрожая сообщеніемъ Дели-бабы, войти въ связь съ эриванскимъ отрядомъ, который, по предположенію командующаго корпусомъ, долженъ былъ находиться недалеко отъ Карадербентскаго прохода» *).

Согласно этимъ намѣреніямъ, отрядъ 9-го числа слѣдовалъ черезъ Когалы, Дюзъ-Веранъ, Бегли-Ахметъ и въ 6 часовъ вечера прибылъ на ночлегъ въ с. Катанлы. На слѣдующій день отрядъ достигъ с. Саракамыша, расположеннаго въ ущельѣ, по которому идетъ дорога черезъ Саганлугъ. Тутъ присоединился къ войскамъ генерала Геймана и кавалерійскій отрядъ генерала князя Чавчавадзе, посланный впередъ для изслѣдованія путей къ Саганлугу. Отрядъ генерала князя Чавчавадзе нигдѣ присутствія непріятеля не открылъ; между тѣмъ, одновременно съ этимъ былъ встрѣченъ Куртинъ, который, какъ было сказано выше, взялся доставить записку генералу Тергубасову. Отъ него и были получены свѣдѣнія, что Туркамъ уже извѣстно о нашемъ движеніи и что близъ Каракурта находится непріятельскій лагерь.

Эти свѣдѣнія необходимо было провѣрить, и командующій корпусомъ, вечеромъ того же дня, отправилъ двѣ кавалерійскія партіи: одну, подъ начальствомъ полковника Немировича-Данченко, съ цѣлью собрать свѣдѣнія о численности непріятеля у Каракурта, а другую, подъ начальствомъ подполковника Воинова, съ приказаніемъ осмотрѣть дорогу на Собазанъ и Еникей и главное опредѣлить силу непріятеля, занимавшаго зивинскую позицію.

*) Г. Кашмишевъ, стр. 156.

По произведеннымъ развѣдкамъ оказалось: что Турки наканунѣ отступили отъ Каракурта, а живинскую позицію занимають въ числѣ 8-ми баталіоновъ при 12-ти орудіяхъ и нѣсколькихъ сотенъ баши-бузубовъ.

11-го числа генералъ Гейманъ съ войсками двинулся далѣе черезъ Саганлугскій перевалъ. Подъемъ на первый уступъ хребта оказался совершенно негоднымъ для движенія артиллеріи и обоза. «Движеніе отряда поневолѣ было весьма медленное; орудія и четырехколесные ящики шли съ усиленною запряжкой. иногда въ пять выносовъ; даже въ нѣкоторые двухколесные ящики запрягали по выносу. Все это неминуемо вызывало остановки. Иногда приходилось идти по краю пропасти съ опасностью ежеминутно свалиться. Спуски отнимали еще болѣе времени, чѣмъ подъемы, такъ-какъ спускать артиллерію нужно было на двухъ тормозахъ, съ большими интервалами. На всѣхъ подъемахъ прислуга несла въ рукахъ камни, и какъ только орудіе или ящикъ останавливались, тотчасъ подкладывали ихъ подъ колеса и тѣмъ значительно облегчали лошадей. При спускахъ же, 4-е номера надѣвали лямки и, задѣвъ за крючья, сдерживали накатъ орудія. Кромѣ того, два номера шли у дышла, удерживая конецъ его и надавливая на него. Какъ на спускахъ, такъ и на подъемахъ, колонны сильно растягивались. Ко всѣмъ прочимъ неудобствамъ присоединилось еще то, что дорога, по которой слѣдовалъ отрядъ, какъ и всѣ горныя, имѣла весьма крутые повороты, вслѣдствіе чего при длинной упряжкѣ было весьма трудно повернуть орудіе. Крутизна поворота иногда была такъ велика, что нужно было снимать орудіе съ передка для того, чтобы при заѣздѣ оно не слетѣло въ пропасть или не зацѣпилось за скалу. На этихъ крутыхъ поворотахъ много поломано дышлѣ. Люди и лошади сильно изнурились» *). Все, что здѣсь сказано о трудностяхъ движенія артиллеріи, относится въ той же степени къ обозамъ. Изъ этого правдиваго описанія хотя и получается весьма вѣрная картина тѣхъ трудностей, которыя пришлось преодолѣть отряду генерала Геймана при перевалѣ черезъ Саганлугъ, но къ этому еще слѣ-

*) Штабъ-капитанъ Мамышевъ, стр. 44.

дуетъ добавить, что какъ движенію артиллеріи, такъ и обоза, способствовала въ значительной степени и пѣхота, вытаскивавшая подчасъ орудія чуть ли не на рукахъ, объ участіи которой штабсъ-капитанъ Мамышевъ умалчиваетъ. Кромѣ того, не послѣднюю роль игралъ въ исполненіи этого непосильнаго перевала 1-й кавказскій саперный баталіонъ, который своимъ умѣніемъ и неутомимостью сумѣлъ побороть значительныя препятствія, встрѣчавшіяся на пути, и только при такихъ условіяхъ и возможно было осуществить, хотя и медленно, такое бездорожное движеніе.

Затѣмъ отрядъ генерала Геймана достигъ Мелидюза, гдѣ были получены самыя достовѣрныя свѣдѣнія о томъ, что генераль Тергукасовъ выдержалъ 9-го іюня бой у Даяра и что силы Мухтаръ-паши сосредоточены на скатахъ Дели-бабскихъ высотъ.

Вечеромъ 11-го числа двѣ трети отряда достигли до с. Верхняго Меджингерта, гдѣ и расположились на ночлегъ, а колонна генерала Авинова съ обозомъ осталась въ Мелидюзѣ. Въ Меджингертѣ удалось получить точныя свѣдѣнія о силѣ турецкихъ войскъ на зивинской позиціи и ихъ намѣреніи. Оказалось, что на этой позиціи Турками уже собрано 14-ть баталіоновъ, 18-ть орудій, 5-ть или 6-ть сотенъ кавалеріи, и ожидаются еще подкрѣпленія изъ Дели-бабы.

Извѣстія эти были благоприятны въ томъ смыслѣ, что засаганлугскій отрядъ достигъ уже отчасти своей цѣли — ослабилъ силы непріятели, дѣйствовавшаго противъ генерала Тергукасова.

Но съ другой стороны значительное усиленіе почти недоступной зивинской позиціи осложняло дальнѣйшія дѣйствія генерала Геймана.

По первоначальному предположенію командующаго корпусомъ, слѣдовало продолжать движеніе на Хорасанъ и стать такимъ образомъ наперерѣзъ двумъ турецкимъ арміямъ; но неожиданное значительное сосредоточеніе непріятельскихъ силъ у Зивина представило серьезное препятствіе для исполненія задуманнаго марша, и было необходимо прежде всего овладѣть укрѣпленною позицію, съ которой непріятель угрожалъ нашему тылу.

Съ этою цѣлью было рѣшено атаковать зивинскую позицію съ помощью обходной колонны съ тыла. Для движенія обходной

колонны изъ Меджингерта были двѣ дороги: на Хорасанъ и на Чермукъ. Вторая дорога хотя была и менѣе удобна, чѣмъ первая, но значительно короче, почему ей и было отдано предпочтеніе; «но подполковникъ Воиновъ заявилъ о существованіи третьей, еще болѣе короткой, дороги на Чермукъ.

«По словамъ его, этотъ путь отдѣлялся недалеко отъ Зивина, проходилъ по лѣвому берегу Ханы-чая, не доходя до Чермука, спускался къ рѣкѣ и, перешедши ее, выходилъ на большую эзерумскую дорогу въ обходъ праваго фланга зивинской позиціи.

«Протяженіе этой дороги было 9-ть верстъ, и на всемъ протяженіи, по увѣренію Воинова, она была колесная.

«Показанію нашего бывшего агента, жившаго нѣсколько лѣтъ въ Малой Азіи, спеціально для изученія тамошнихъ путей сообщенія, характера населенія страны и проч., противорѣчили показанія мѣстныхъ жителей, которые единогласно утверждали, что по лѣвому берегу Ханы-чая удобной колесной дороги не имѣется. Не смотря на это, направленіе, указанное подполковникомъ Воиновымъ, было принято» *).

Подробное описаніе зивинскаго сраженія на первый разъ можетъ показаться излишнимъ для настоящаго очерка, какъ бывшее внѣ района осадныхъ дѣйствій подъ Карсомъ. Но, если принять въ расчетъ, что мы при тѣхъ же силахъ предполагали штурмовать Карсъ, который, по сравненію съ укрѣпленною зивинскою позиціей, представляетъ значительно больше затрудненій, то примѣръ этотъ можетъ быть весьма полезенъ, какъ одинъ изъ аргументовъ, подтверждающихъ наше предположеніе о бывшей невозможности овладѣть Карсомъ штурмомъ въ іюнѣ мѣсяцѣ.

Кромѣ того, при болѣе внимательномъ изученіи положенія зивинской позиціи, легко найти и ея связь съ Карсомъ. Скажемъ болѣе: не владѣя зивинскою позиціею, нѣтъ шансовъ на успѣхъ блокады Карса. До тѣхъ поръ, пока Зивинъ могъ служить сильнымъ опорнымъ пунктомъ для формированія и сосредоточенія турецкой арміи, блокада Карса съ юга была ненадежна.

Въ этомъ смыслѣ можно указать на примѣръ, бывший въ

*) Генераль Кишмишевъ, стр. 173.

войну 1870—1871 годах. Мы видѣли, что 23-го сентября Вердеру предписывалось: «по возможности скорѣе съ своимъ корпусомъ двинуться къ рѣкѣ Сенѣ, къ Троя и Шатильону; во время движенія обезоруживать населеніе, разсѣвать банды и препятствовать формированію новыхъ. Очевидно, что главная цѣль этого движенія заключалась въ желаніи усилить слабую южную observationalную армію, прикрывающую блокаду Парижа». Затѣмъ, какъ прусаками были предприняты осады многихъ малыхъ крѣпостей, съ цѣлью: «открытія возможно большаго числа замыкаемыхъ ими желѣзныхъ дорогъ и захвата гнѣздъ возникавшаго народнаго возстанія», такъ и на этотъ разъ зивинская укрѣпленная позиція играла роль малой крѣпости, прикрывавшей формированіе турецкой арміи, готовой двинуться для поддержки Карса.

Наконецъ, слѣдуя далѣе за положеніемъ блокадной прусской арміи въ концѣ декабря мѣсяца, мы видимъ, что въ то время прусаки, какъ и мы относительно Мухтара-паши, также были въ неизвѣстности о восточной французской арміи (Бурбаки), наиболѣе близкой къ Парижу, а слѣдовательно и наиболѣе опасной. Вслѣдствіе чего, тотчасъ же былъ высланъ отрядъ кавалеріи для открытія непріятеля, и когда было обнаружено, что Бурбаки взяли направленіе на востокъ, то Вердеръ выступилъ наперерѣзъ его движенія. Затѣмъ послѣдовалъ, 9-го января, у Виллерсекселя бой, который окончился для прусаковъ неудачею. Успѣхъ французовъ, главнымъ образомъ, заключался въ ихъ превосходствѣ силъ, о которыхъ прусаки, вслѣдствіе неудовлетворительности произведенныхъ развѣдокъ, не имѣли точныхъ свѣдѣній.

Въ силу высказанныхъ соображеній, зивинскій бой приобретаетъ особый интересъ, почему и остановимся на его описаніи.

«Зивинская позиція находится на высотахъ праваго берега Ханы-чая, причѣмъ берегъ этотъ командуетъ противоположнымъ. Вершина этихъ высотъ составляетъ плато длиною около 3 верствъ, а шириною въ 1½ версты. Главная эзерумская дорога пересѣкаетъ это плато по срединѣ его. Съ праваго и съ лѣваго фланга плато ограничивается глубокими оврагами. Скаты тыльной стороны довольно пологи, скаты же передъ фронтомъ къ рѣчкѣ нѣсколько круче, но далеко не такъ круты и неприступны, какъ вообще гово-

рилось и писалось о нихъ; скаты эти вполне настильно обстрѣливаются ружейнымъ огнемъ и представляютъ весьма мало такихъ мѣстъ, за которыми наступающій могъ бы найти нѣкоторое закрытіе отъ огня; въ этомъ и заключается неприступность Зивинскихъ высотъ съ этой стороны. Зивинское платò, или Зивинъ-Дюзъ, имѣетъ ровную поверхность, пересѣченную, однако, вдоль оврагомъ. За уступомъ этого оврага, равно и за заднимъ скатомъ, резервы могутъ быть размѣщены скрытно отъ глазъ и отъ огня. Кроме того, эти мѣста весьма удобны для лагерныхъ стоянокъ, такъ-какъ тамъ имѣется вода, что очень важно въ этой безводной мѣстности.

«Не ограничиваясь однимъ платò, Турки распространили свою оборонительную линію правѣе оврага, и крайняя группа укрѣпленій отстоитъ отъ оконечности платò на 3 версты. Мѣстность эта весьма пересѣченная, и отдѣльныя группы укрѣпленій являются разобщенными какъ между собою, такъ и отъ главной позиціи.

«Что касается деталей зивинскихъ укрѣпленій, то онѣ всѣ имѣютъ характеръ поспѣшныхъ окоповъ и состоятъ изъ батарей и траншей. Батареи имѣютъ широкій обстрѣлъ въ стороны, вполне хорошо владѣютъ противоположнымъ берегомъ и всѣми доступами къ позиціи; занимая выдающіяся мѣста, онѣ могутъ дѣйствовать даже вдоль по линіи укрѣпленій и обстрѣливать какъ овраги, такъ и скаты сосѣднихъ горъ. Траншеи неглубоки и не вездѣ хорошо примѣнены къ мѣстности.

«Передовую линію укрѣпленій составляютъ холмы, на нихъ устроены однѣ траншеи *). Главная оборонительная линія тянется по краю платò. Группа укрѣпленій составляетъ крайній лѣвый флангъ; она состоитъ изъ траншеи, длиною въ 150 саж., и батарей въ ней на 3 орудія, которыя, главнымъ образомъ, дѣйствуютъ по эзерумской дорогѣ. Изъ траншеи мѣстность обстрѣливается къ сторонѣ фронта и отчасти лѣваго фланга весьма хорошо. Тѣмъ не менѣе, однако, лѣвый флангъ позиціи — чуть ли не слабѣйшая точка. Надобно удивляться, что Турки оставили безъ обороны оврагъ, который тянется всего въ 400 саж. вдоль лѣваго фланга **).

*) Эти траншеи были заняты нашими войсками 13-го іюня.

***) Э. Зеземанъ, стр. 884.

Не останавливаясь на детальном описании зивинских укреплений, приведем мнение генерал-майора Зеземана об оборонительной их силе, и мы увидим, что высказанное им недоверие к возможности овладеть зивинскою позицією съ помощью штурма тѣмъ болѣе примѣнимо къ карскимъ укреплениямъ.

Такъ, г. Зеземанъ говоритъ: «Позиція выбрана хорошо, но укрепления примѣнены къ мѣстности плохо и по профили совершенно ничтожны, а между тѣмъ наша фронтальная атака не удалась. Изъ опытовъ послѣдней войны я вынесъ то убѣжденіе, что самое слабое укрепленіе можетъ быть взято лишь при нечаянномъ нападеніи или при невыдержкѣ обороняющагося. Артиллерійскій огонь и ружейный на далекія разстоянія никогда не останавливалъ нашего наступленія; близкій же ружейный огонь на столько губителенъ, что преодолѣть его выходитъ изъ предѣловъ возможнаго. Я подтверждаю это примѣрами. Подъ Ардаганомъ, на Б. Ягнахъ, на Авларѣ и на Деве-бойну Турки приходили въ разстройство до подхода штурмующихъ войскъ на близкія разстоянія. Подъ Ардаганомъ ружейный огонь на 300 шаговъ почти прекратился. На Б. Ягнахъ я видѣлъ, какъ Турки кучками убѣгали, когда наши стали подниматься и залегали за неровностями ската. Подъ Авларомъ, у подошвы его, наши войска пролежали до тѣхъ поръ, пока картечная граната и появившіяся обходныя коллоны не заставили Турокъ отойти. То же было на Деве-бойну. Подъ Карсомъ намъ помогла ночь. Высоты Зивина, Цихе-Дзири и М. Ягны (20-го сент.) не могли быть взяты, потому что Турки выдержали бой до конца. Дурное примѣненіе къ мѣстности траншей подъ Зивиномъ дало возможность нашимъ тремъ полкамъ кавказской гренадерской дивизіи подойти къ нимъ на 150 шаговъ; тамъ они залегли въ мертвомъ пространствѣ и на cadaго высунувшагося направлялись десятки ружей. Если бы этимъ войскамъ пришлось отступить при дневномъ свѣтѣ, то потери наши, безъ сомнѣнія, были бы громадны, а этого мы избѣгли только благодаря тому, что мѣстность на нѣсколько сотъ шаговъ впереди траншей обстрѣливалась изъ нихъ плохо. Надо полагать, что траншеи устраивались неопытными руками дурно обученной пѣхоты, между тѣмъ какъ мѣста для батарей вѣроятно были выбраны людьми знающими».

Затѣмъ послѣдуемъ за самымъ боемъ, причемъ пользуемся, донесеніемъ генерала Геймана, мѣстами приводя его дословно *).

«Согласно личныхъ приказаній вашего высокопревосходительства, съ выходомъ ввѣренной мнѣ первой колонны изъ лагеря у Аравартана, какъ во все время движенія на Саганлугъ, такъ въ особенности до прибытія войскъ, 11-го іюня, на ночлегъ близъ селенія Верхній и Нижній Меджингерть, частыми и сильными кавалерійскими разъѣздами производились рекогносцировки и развѣдки о неприятлѣ; въ параллель съ этимъ тщательно собирались и провѣрялись свѣдѣнія, даваемые посылаемыми отъ войскъ въ турецкій лагерь нашими лазутчиками.

«По всѣмъ этимъ свѣдѣніямъ оказывалось, что турецкія войска, въ составѣ до 20-ти баталіоновъ пѣхоты, двухъ полковъ кавалеріи, при 12-ти полевыхъ и 6-ти горныхъ орудіяхъ, подъ начальствомъ эрзерумскаго вали, Курда Измаила-паши, занимали укрѣпленную позицію близъ селенія Зивинъ, на высотахъ праваго берега Зивинъ-чая, располагаясь въ трехъ небольшихъ лагеряхъ. Войска эти ожидали сильной поддержки отъ войскъ эрзерумскаго мушира Ахмета Мухтара-паши, стѣявшихъ тремя лагерями близъ селенія Дели-баба, въ составѣ всего до 15,000.

«12-го іюня, въ виду предполагавшейся атаки сильной зивинской позиціи, всѣмъ войскамъ данъ былъ полный отдыхъ. По полученнымъ въ этотъ день отъ лазутчиковъ свѣдѣніямъ, провѣреннымъ нашими рекогносцирующими разъѣздами, войска зивинскаго лагеря оставались на своей позиціи, а кавалерія Ахмета Мухтара-паши была передвинута къ вечеру этого дня въ селеніе Хорасанъ, въ разстояніи 31-й версты отъ зивинскаго лагеря; остальные войска эрзерумскаго мушира тоже снялись со своего лагеря и къ ночи отошли по эрзерумо-баязетской транзитной дорогѣ.

«Войска первой колонны къ ночи 12-го іюня расположены были: вся кавалерія съ конною артиллеріей—на бивуакахъ близъ селенія Нижній Меджингерть, вся пѣхота съ пѣшею артиллеріей—на бивуакахъ близъ селенія Верхній Меджингерть.

*) Рапортъ г. л. Геймана командующему корпусомъ. «Инженерный журналъ» 1878 г. № 12.

«Въ такомъ расположеніи застала силы обѣихъ сторонъ ночь съ 12-го на 13-е іюня. Ночь эта была употреблена на исправленіе спуска по дорогѣ изъ нашего пѣхотнаго лагеря въ селеніе Зивинъ и на устройство вагенбурга въ урочищѣ Мелидюзъ позади бивуаковъ пѣхоты.

«Для атаки зивинской позиціи имѣлись слѣдующія войска: 13-й гренадерскій Эриванскій полкъ, три роты 1-го баталіона, 3-й и 4-й баталіоны 14-го гренадерскаго Грузинскаго полка, 15-й гренадерскій Тифлиссскій полкъ, 16-й гренадерскій Мингрельскій полкъ, одна рота 1-го кавказскаго сапернаго баталіона, 1-я, 2-я, 3-я, 4-я и 6-я батареи кавказской гренадерской артиллерійской бригады, Нижегородскій и Сѣверскій драгунскіе полки, 1-й и 2-й Волгскіе казачьи полки, Кизляро-Гребенскій казачій полкъ, Александропольскій конно-иррегулярный дивизионъ, Грузинская конная дружина, 1-й и 2-й Дагестанскіе конно-иррегулярные полки, Чеченскій конно-иррегулярный полкъ, Кубанская и Терская казачьи конныя батареи. Всего: пѣхоты—15 баталіоновъ, при 40 пѣшихъ орудіяхъ, кавалеріи—8 эскадроновъ и 34 сотни, при 16 конныхъ орудіяхъ. Остальныя войска: одна рота 1-го баталіона, весь 2-й баталіонъ 14-го гренадерскаго Грузинскаго полка, съ тремя ротами 1-го кавказскаго сапернаго баталіона, при восьми орудіяхъ 5-й батареи кавказской гренадерской артиллерійской бригады и одной сотни Кизляро-Гребенскаго полка, оставались въ прикрытіи вагенбурга, которому приказано находится на мѣстѣ его бивуачнаго расположенія, на урочищѣ Мелидюзъ, подъ командою полковника Зе-земана.

«Въ 3¹/₂ часа утра 13-го іюня всѣ войска выступили съ своего бивуачнаго расположенія къ сторонѣ Зивина. Приказано было всѣмъ войскамъ собраться на широкую лощину, на восточную сторону отъ ряда возвышенностей лѣваго берега Зивинъ-чая. Кавалерія прибыла на это мѣсто въ 9 часовъ утра, пѣхота—около 12 часовъ дня.

«По прибытіи на вышеуказанное мѣсто нашей кавалеріи, высоты, составлявшія лѣвый флангъ нашей позиціи, оказались занятыми цѣпью турецкой кавалеріи, съ сильными резервами изъ кавалеріи и пѣхоты, общей численностью до 1,000 чел.

«Очистку этихъ высотъ отъ Турокъ начальникъ кавалеріи, генераль-маіоръ князь Чавчавадзе, поручилъ одному полку Дагестанской конно-иррегулярной бригады, подъ начальствомъ командира этой бригады полковника князя Эристова. Выдвинувшись на лошину, находящуюся непосредственно за высотами, къ гребню которыхъ подвигались Турки, полковникъ князь Эристовъ отдѣлилъ три сотни на высоты, находящіяся влѣво отъ названной лошины, а съ остальными тремя сотнями занялъ густою, частью спѣшеною цѣпью гребень правой высоты и, имѣя позади цѣпи сомкнутыя части кавалеріи, удерживалъ дальнѣйшее наступленіе Турокъ до прибытія другаго полка его бригады; съ прибытіемъ же этого полка, полковникъ князь Эристовъ перешелъ въ наступленіе всею бригадой и оттѣснилъ Турокъ на правый берегъ Зивинъ-чая.

«Съ прибытіемъ на сборное мѣсто, всѣмъ войскамъ сдѣланъ привалъ, на которомъ пѣхота отдыхала отъ 12 до двухъ часовъ дня, а кавалерія съ конною артиллеріею — отъ 9 до часа дня.

«Въ это самое время сдѣланъ былъ окончательный осмотръ позиціи Турокъ, по которому оказалось, что всѣ возвышенности праваго берега Зивинъ-чая, влѣво отъ прямой эрзерумо-карской дороги, были заняты укрѣпленіями, изъ которыхъ на наиболѣе выдающихся вершинахъ были возведены слѣдующія батареи: на холмѣ, возвышающемся непосредственно влѣво отъ эрзерумской дороги, батарея для полевой артиллеріи, таковая же батарея впереди средняго лагеря, на краю крутой, обрывистой и глубокой трещины, выходящей къ Зивинъ-чаю, двѣ выдающіяся вершины ряда возвышенностей, командовавшихъ всей позиціей Турокъ и находящихся за ихъ правымъ флангомъ, были заняты батареями для горныхъ орудій. Впереди всѣхъ этихъ батарей, на уступахъ вышеназванныхъ возвышенностей, были возведены ярусами вдоль фронта 16 оконченныхъ траншей и рядъ ложементовъ для пѣхоты; сверхъ того, рядъ неоконченныхъ траншей находился на лѣвомъ флангѣ турецкой позиціи.

«Глубокое ущелье Зивинъ-чая отдѣляло позицію Турокъ отъ нашего расположенія. Возвышенности лѣвой стороны Зивинскаго ущелья, поднимаясь рядами гребней по направленію на востокъ, опускаются крутыми и частью скалистыми и обрывистыми скатами

къ Зивинъ-чаю. Ближайшій къ главному ущелью рядъ возвышенностей имѣеть одинаковую высоту съ позиціею Турокъ. Возвышенности эти раздѣляются посерединѣ глубокимъ боковымъ ущельемъ, выходящимъ въ ущельѣ Зивинъ-чая на дорогу, идущую по дну его въ селеніе Зивинъ. Всѣ траншеи и батареи турецкой позиціи были заняты густою цѣпью стрѣлковъ, полевой и горною артиллеріей, имѣя позади сомкнутыя части. Сверхъ того, сомкнутыя части были видны въ лощинахъ за двумя передними лагерями, а кавалерія занимала лѣвый флангъ расположенія Турокъ, скрываясь въ верховьяхъ лоцинъ.

Сообразно съ произведеннымъ подробнымъ осмотромъ позиціи Турокъ, войска наши были распредѣлены для атаки этой позиціи слѣдующимъ образомъ:

«1) Въ виду того, что Турки ожидали сильныхъ подкрѣпленій со стороны Харосана, а также въ виду того, что единственная доступная мѣстность для атаки турецкой позиціи нашею кавалеріей съ конною артиллеріей находится на сторонѣ праваго фланга турецкой позиціи, отдано приказаніе генераль-маіору князю Чавчавадзе, съ кавалеріей и конною артиллеріей, слѣдовать по лѣвой дорогѣ на минеральный источникъ (Чермыкъ), у котораго переправиться вбродъ черезъ Зивинъ-чай и слѣдовать, придерживаясь высотъ праваго берега этой рѣчки, въ обхватъ праваго фланга позиціи Турокъ; приблизясь же къ позиціи, атаковать ее въ тылъ по эрзерумской дорогѣ. Такое направленіе колонны генераль-маіора князя Чавчавадзе вызвано еще тѣмъ соображеніемъ, чтобы, въ случаѣ появленія турецкихъ войскъ съ этой стороны, кавалерія наша пресѣкла имъ путь до тѣхъ поръ, пока не будетъ нанесенъ окончательный ударъ Туркамъ. Въ составъ кавалерійской колонны князя Чавчавадзе поступили слѣдующія части: Нижегородскій и Сѣверскій драгунскіе полки, 1-й и 2-й Волгскіе казачьи полки, Александропольскій конно-иррегулярный дивизионъ, Грузинская конная дружина, Чеченскій конно-иррегулярный полкъ, Кубанская и Терская конныя батареи; всего 8 эскадроновъ и 18 сотенъ, при 16 конныхъ орудіяхъ. Въ часъ дня голова этой колонны вытянулась въ указанномъ направленіи.

«2) Пѣхота была раздѣлена на три части; именно: а) Лейбъ-

Эриванскому гренадерскому полку приказано прикрыть три наши батареи, расположенныя на правомъ флангѣ; в) Грузинскому и Тифлисскому гренадерскимъ полкамъ приказано атаковать центръ зивинской позиціи; г) Мингрельскому полку — вести наступленіе на правый флангъ позиціи Турокъ и при атакѣ кавалеріи поддерживать ее своими дѣйствіями.

«3) Треть 9-ти-фунтовымъ батареямъ гренадерской артиллерійской бригады — занять позицію на правой высотѣ, находящейся по лѣвому берегу Зивинъ-чая, подъ прикрытіемъ лейбъ-гренадерскаго Эриванскаго полка; 6-я батарея должна была присоединиться къ Грузинскому и Тифлисскому гренадерскимъ полкамъ, способствуя своимъ огнемъ ихъ наступленію; 4-я батарея должна была находиться при Мингрельскомъ полку, поддерживая его во всѣхъ дѣйствіяхъ, и должна была ослабить огонь турецкой батареи. Оставшаяся на нашей позиціи кавалерія: Кизляро-Гребенскій казачій полкъ и Дагестанская конно-иррегулярная бригада, всего 15 сотенъ, должны были: первый — охранять правый флангъ нашей наступательной позиціи, а вторая — лѣвый флангъ, и сверхъ этого, еще содержать связь съ кавалерійскою колонной князя Чавчавадзе.

«4) При этомъ распредѣленіи нашихъ войскъ, правымъ флангомъ (9-ти-фунтовыми батареями и Эриванскимъ полкомъ) командовалъ генераль-маіоръ Авиновъ; центромъ — генераль-маіоръ Комаровъ; лѣвымъ флангомъ (Мингрельскимъ полкомъ и одною батареей) — генераль-маіоръ Зедегольмъ.

«Въ два часа дня пѣхота и пѣшая артиллерія поднялись съ мѣсть своего отдыха и выступили по указаннымъ направленіямъ.

«Мингрельскій полкъ съ 4-ю батареей, предшествуемый цѣпью стрѣлковъ, направился по лѣвой дорогѣ, позади наступавшей кавалеріи, и взойдя на позицію, которая была занята въ началѣ боя Дагестанскою конно-иррегулярною бригадой, взялъ вправо по возвышенностямъ и занялъ вершину высоты, ближайшую къ расположенію праваго фланга турецкихъ войскъ. Здѣсь 4-я батарея открыла первый огонь съ нашей позиціи, въ 2 часа 40 мин. пополудни, противъ турецкой батареи и ближайшихъ вершинъ, занятыхъ турецкою пѣхотой.»

Но слишкомъ дальняя дистанція и неудобство занятой бата-

реею позиціи вынудили ея командира полковника Калакуцкаго значительно принять влѣво и стать на разстояніи хорошаго выстрѣла шрапнелью, откуда она открыла на столько удачный огонь этимъ снарядомъ, что нѣсколько разъ Турки вынуждены были оставлять свои траншеи.

«Послѣ достаточной подготовки артиллерійскимъ огнемъ, Мингрельцы перешли рѣчку Зивинъ-чай и начали подниматься на ближайшую высоту турецкой позиціи, находящуюся впереди батарен. Огромная крутизна покатости, по которой поднимались Мингрельцы, и самый частый ружейный огонь съ двухъ траншей, находившихся на вершинѣ, задерживали быстрое наступленіе Мингрельцевъ, но движеніе ихъ вверхъ по покатости производилось безостановочно съ мѣткимъ ружейнымъ огнемъ. Подойдя на близкое разстояніе къ переднимъ траншеямъ, Мингрельцы открыли убійственный огонь по Туркамъ и, дружно бросившись на вершину горы, заняли обѣ траншеи. Турки отступали изъ этихъ траншей густою цѣпью, останавливаясь по временамъ и открывая по Мингрельцамъ батальный огонь. Между тѣмъ, одинъ баталіонъ Мингрельскаго полка медленно, но безостановочно, подвигался по выдающимся покатостямъ праваго фланга позиціи Турокъ противъ горныхъ батарей.

«Въ центрѣ три баталіона Грузинскаго полка и весь Тифлисскій полкъ съ 6-ю батареями, спустившись къ рѣчкѣ Зивинъ-чай и подойдя къ селенію Зивинъ, начали подниматься на вершины, находящіяся между большимъ турецкимъ лагеремъ и сел. Зивинъ, влѣво отъ эрзерумской дороги; 6-я батарея шла между двумя полками» въ одно орудіе и почти все время на тормозахъ. «Тотъ же самый убійственный огонь съ вершины, занятой двумя турецкими траншеями, а влѣвѣ съ террасы, занятой одною траншеей, встрѣтилъ и здѣсь нашихъ гренадеръ, медленно подвигавшихся и по временамъ останавливавшихся, чтобы устроиться, потому что покатость, на которую взбирались Тифлисцы и Грузинцы, была еще круче выпавшей на долю Мингрельцевъ. Не смотря, однако, ни на крутизну покатостей, ни на самую частую стрѣльбу изъ турецкихъ траншей, поддерживаемую артиллерійскимъ огнемъ съ турецкой батарен, наши гренадеры, въ свою очередь, открыли

живой огонь по траншеямъ и, пренебрегая градомъ пуль, которыми осыпали ихъ Турки, бросились впередъ; нѣсколько гранатъ, мѣтко брошенныхъ съ нашихъ 9-ти-фунтовыхъ батареяй бѣглымъ огнемъ и разорвавшихся въ самыхъ траншеяхъ, помогли неотразимой атакѣ гренадеръ, и всѣ три траншеи перешли въ наши руки. Турки отступили изъ этихъ траншей, но остановились позади ихъ, открывъ рядъ непрерывныхъ залповъ почти въ упоръ противъ гренадеръ, входившихъ въ траншеи; новый натискъ заставилъ Турокъ вовсе покинуть эту высоту и отступить къ лагерю за свою батарею.»

При этомъ, согласно предположенію генерала Комарова, 6-я батарея, должна была, когда пѣхота займетъ позицію, подняться на турецкій берегъ, но о времени ея движенія ей приказано было ожидать распоряженій. Вслѣдствіе этого она, перейдя д. Зивинъ, остановилась на небольшой площадкѣ подъ горою, которую атаковали гренадеры.

«Одновременно съ этимъ, положеніе дѣлъ на нашемъ лѣвомъ флангѣ было слѣдующее: по взятіи двухъ крайнихъ траншей, Мингрельцы приостановились, устроились и съ ближней дистанціи начали усиленнымъ, мѣткимъ огнемъ обстрѣливать слѣдующую, ближайшую вправо высоту, занятую тремя траншеями; подготовивъ достаточно ружейнымъ и мѣткимъ артиллерійскимъ огнемъ 4-й батареи успѣхъ, Мингрельцы приступомъ взяли и эту высоту, очистивъ ее совершенно отъ Турокъ, которые отступили черезъ верховье оврага, отдѣляющаго ее отъ батареи.»

Такимъ образомъ, оставалось овладѣть только двумя батареями съ примыкавшими къ нимъ траншеями; но овладѣніе ими представляло непреодолимые трудности.

«Въ центрѣ, по занятіи трехъ траншей, Тифлисцы и Грузинцы тотчасъ спустились въ глубокой, съ особенно крутыми боками оврагъ и начали подниматься на послѣднюю передъ лагеремъ высоту съ круглою вершиной, увѣнчанной редутомъ, а нѣсколько ниже его—траншеей. Турки отстаивали эту высоту замѣчательно. Скаты высоты крутостью своею превышали всѣ скаты, пройденные до сихъ поръ нашими гренадерами; крутизна этихъ скатовъ была на столько значительна, что раненымъ и убитымъ нельзя

было удерживаться на нихъ, и они скатывались внизъ, увлекая за собой мелкіе камни; солдаты взбирались на эту естественную стѣну, подпираясь ружьями. Здѣсь, съ нашей стороны, перестрѣлка умолкла, пока храбрые и настойчивые гренандеры не добрались до менѣе крутаго подъема; на этой чертѣ, находившейся отъ траншеи въ разстояніи отъ 50 до 100 шаговъ, передніе приістановились, открывъ по траншеѣ огонь въ упоръ; задніе медленно стягивались, изнеможенные какъ предшествовавшимъ боемъ, такъ и страшными крутизнами, которыя преодолѣли. Передъ траншеей и справа отъ нея образовалась густая цѣпь нашихъ гренандеръ, стрѣлявшихъ въ упоръ по траншеѣ, бывшей передъ батареей, и по ряду траншей, находившемуся правѣе холма съ батареей и занятому сильными турецкими пѣхотными частями, съ поддержкой нѣсколькихъ митральезъ. Гренандеры подвергались въ этомъ мѣстѣ самому убійственному огню на разстояніи около 50—100 шаговъ; перестрѣлку въ этомъ мѣстѣ можно сравнить съ взаимнымъ разстрѣливаніемъ. Обѣ сражающіяся стороны покрылись густыми облаками дыма, и только уменьшившаяся немного перестрѣлка дала возможность храбрымъ Грузинцамъ, предводимыхъ своими офицерами и командиромъ полка, собраться въ массы. Раздалось громкое «ура», и Грузинцы бросились въ штыки, но, не имѣя возможности исполнить эту атаку бѣгомъ, они неутомимо и настойчиво карабкались по крутизнѣ на траншею. Вслѣдъ за началомъ атаки, огонь со стороны Турокъ снова усилился до послѣдняго предѣла, открылся рядъ неумолкаемыхъ залповъ и осыпаніе атакующихъ картечью съ находившейся за траншеею батареи, которая стрѣляла «по огню». Пройдя шаговъ 20, Грузинцы остановились, окруженные массою труповъ и раненыхъ своихъ товарищей; вслѣдъ затѣмъ Грузинцы снова отошли до края кручи, принявъ положеніе, въ которомъ были передъ атакою. На нѣкоторое время дѣйствія здѣсь ограничились снова одною оживленною перестрѣлкой съ обѣихъ сторонъ. Къ этому времени Турки стянули всѣ свои резервы въ три пункта: въ неоконченныя траншеи съ митральезами, въ батарею и траншею противъ Грузинцевъ; сверхъ того, стояли резервы въ ложбинахъ за упомянутыми траншеями и за холмомъ съ редутомъ. Правѣе Грузинцевъ Тифлисскій гренандерскій полкъ,

перейдя неглубокую, но съ крутыми боками вершину оврага, низовье котораго находилось въ тылу Грузинцевъ, направлялись къ ряду траншей съ митральезами, но лишь только Тифлисы поднялись на гребень бывшей передъ ними возвышенности, какъ были встрѣчены почти въ упоръ массой непрерывныхъ залповъ и направленнымъ сюда огнемъ картечицъ. Подъ вліяніемъ столь неожиданнаго и гибельнаго огня, Тифлисы отошли нѣсколько назадъ и прилегли за гребнемъ возвышенности.»

Вслѣдъ за этимъ генералъ Комаровъ двинулъ баталіонъ Тифлисскаго полка по эрзерумской дорогѣ, которая вилась по высокой горѣ и упиралась въ цѣлый рядъ траншей, расположенныхъ впереди редута и вмѣстѣ съ тѣмъ послалъ 6-й батарее приказаніе подняться за Тифлисами на турецкій берегъ Зивинскаго оврага—влѣво отъ эрзерумской дороги. Но такъ-какъ въ то время поперечными траншеями владѣлъ непріятель, то полковникъ Санджановъ (командиръ 6-й батареи), считая приказаніе это за недоразумѣніе и не имѣя прикрытія, приостановился его исполненіемъ. И только когда пріѣхавшій князь Тархановъ, снова отъ генерала Комарова, заявилъ: что *генералъ приказалъ попыннѣе подняться на гору и что онъ находитъ послѣднюю возможность общаго успѣха въ рѣшительной помощи артиллеріи*, 6-я батарея маршъ-маршемъ понеслась на гору, это былъ единственный способъ, при которомъ возможно было подняться на подобную крутизну. Два орудія доскакали до гребня, одно изъ нихъ успѣло сняться съ передка въ 100 шагахъ отъ турецкой траншеи, но для всей батареи не оказалось ни достаточно мѣста, ни позиціи. *Физическая невозможность* помѣшала Тифлисамъ выбить Турокъ изъ траншеи и занять мѣсто для орудій, какъ это предполагалъ г. Комаровъ, поднимая батарею наверхъ. Затѣмъ Тифлисы залегли впереди и батарея, не имѣя мѣста развернуться, могла очутиться лицомъ къ лицу съ непріятелемъ. Положеніе батареи было критическое, и выходомъ изъ него она обязана находчивости своего командира. Полковникъ Санджановъ, замѣтивъ, что его батарея не можетъ занять позицію, тотчасъ же остановилъ скакавшую въ одно орудіе батарею, велѣлъ сняться съ передковъ и повернуть хобота налѣво для стрѣльбы

*

по противоположной высотѣ и ряду траншей, — но, къ несчастію, по невозможности, за отсутствіемъ мѣста, поставить передки за орудіями, они должны были спуститься съ горы, а батарея успѣла произвести всего два выстрѣла. Въ это время былъ контуженъ и ея командиръ. Непрiатель осыпалъ батарею чѣмъ попалъ: картечь, гранаты, непрерывный ружейный огонь — все перекрепчивало батарею въ разныхъ направленіяхъ, но она продолжала держаться и начала отходить только тогда, когда раненый генералъ Комаровъ, подойдя къ полковнику Санджанову, сказалъ: «Вы видите, что подъ такимъ огненнымъ дождемъ, съ такими незначительными силами ничего нельзя предпринимать. Баталіонъ Тифлискаго полка не выдержалъ, да и невозможно было выдержать. Отступайте.»

Отступление батареи было въ высшей степени затруднительно. Прислуга и лошади 1-го и 2-го орудій были перебиты, взводный и дивизионный командиры ранены *), 8-е орудіе пришлось спустить буквально на рукахъ, а 2-е орудіе было спущено уже вечеромъ, по просьбѣ полковника Санджанова, охотниками Грузинскаго полка.

«Лѣвѣе холма, надъ которымъ истощались главныя усилія Грузинцевъ, часть этого же полка, овладѣвшая траншеей, находящейся на террасѣ, напрасно старалась прорваться между линіей траншей съ батареей и холмомъ съ редутомъ; здѣсь они подвигались весьма медленно, осыпаемые огнемъ съ ложементъ, находившагося на гребнѣ крутизны, и изъ густой турецкой цѣпи, находившейся непосредственно передъ ними и поддерживаемой сомкнутыми частями со стороны ближайшей къ нимъ слѣва траншеи.

«Въ такомъ положеніи были дѣла въ центрѣ, когда Грузинцы, отброшенные уже разъ отъ траншей съ редутомъ, устроились и снова повели атаку на траншею, но обстоятельства и результатъ этой атаки были таковы же, какъ и предыдущіе: снова Грузинцы встрѣчены были убійственнымъ огнемъ, и снова отодвинулись до края крутизны.

«Справа отъ Грузинцевъ Тифлискіе гренадеры, разстрѣлявъ почти всѣ свои патроны, бросились въ штыки на ложементъ, ко-

*) Поручикъ Алиевъ и гвардіи штабсъ-капитанъ Гиппіусъ.

торымъ соединился редуть съ правыми, неоконченными траншеями; не смотря на такой же убійственный огонь, который господствовалъ въ этихъ мѣстахъ все время битвы, Тифлисы штыками вытѣснили Турокъ изъ части ложемента, но, не имѣя возможности отвѣчать на самый частый огонь бывшихъ здѣсь турецкихъ резервовъ, взявшіе часть ложемента Тифлисы не могли достаточно въ немъ утвердиться и должны были снова отойти на свою позицію за гребень высоты. Воодушевленные примѣромъ Тифлисцевъ, Грузинцы, у которыхъ, также какъ и у ихъ боевыхъ товарищей, была разстрѣляна большая часть патроновъ, одновременно съ Тифлисами, еще разъ попытались штыками выбить залегшихъ въ траншеѣ Турокъ, но и на этотъ разъ подверглись той же участи, какъ прежде, и должны были отойти за край крутизны.

«Одновременно съ этимъ, на лѣвомъ флангѣ Мингрельцы, взявшіе двѣ высоты, увѣнчанныя траншеями, должны были приостановить дальнѣйшія попытки къ наступленію, ибо передъ ними оказалась трещина съ почти отвѣсными боками, перейти которую не было никакой физической возможности; сверхъ того, Мингрельцы ожидали начала дѣйствій нашей кавалеріи, съ появленіемъ которой рассчитывали перейти въ наступленіе лѣвѣе названной трещины. На лѣвой высотѣ, занятой укрѣпленіями, баталіонъ Мингрельскаго полка, все время медленно, но безостановочно подвигаясь впередъ и сообразуя свои дѣйствія съ наступленіемъ остальныхъ баталіоновъ этого полка, находился уже на ближней ружейной выстрѣль отъ вершины и открылъ частую ружейную перестрѣлку съ укрѣпленіями и бывшими около нихъ ложементами.

«Въ такомъ положеніи были дѣла, когда, около 6-ти часовъ вечера, на подкрѣпленіе Тифлисскому и Грузинскому гренадерскимъ полкамъ были посланы два баталіона Лейбъ - Эриванскаго полка, бывшіе все время въ резервѣ для прикрытія трехъ 9-ти-фунтовыхъ батарей. Баталіонамъ этимъ приказано было, спустившись въ Зивинскій оврагъ, вступить въ боевую линію правѣе Тифлискаго гренадерскаго полка и дѣйствовать на правомъ нашемъ флангѣ въ обхватъ лѣваго фланга Турокъ. Генераль-маіоръ Авиновъ самъ повелъ эти баталіоны впередъ и, переведя ихъ черезъ Зивинскій оврагъ, правѣе селенія Зивинъ, поднялся на возвышен-

ности праваго берега Ханы-чая, вправо отъ эзерумской дороги. Найдя гребень этихъ возвышенностей занятымъ цѣлью стрѣлковъ съ резервами, Эриванцы потѣснили здѣсь Турокъ, но сами были атакованы скрывавшеюся около этого мѣста въ лощинахъ турецкою кавалеріей. Послѣдовалъ рядъ кавалерійскихъ атакъ, и Эриванцы должны были пріостановиться, отражая натиски турецкой кавалеріи, продолжавшіеся около часа; за это же время подведены были противъ Эриванцевъ ближайшіе турецкіе пѣхотные резервы, и такимъ образомъ завязалось здѣсь дѣло.

«Было уже около 7¹/₂ часовъ вечера, когда по всей боевой линіи, за исключеніемъ нашего крайняго праваго фланга, бой съ обѣихъ сражающихся сторонъ замѣтно ослабѣлъ. Къ этому времени мы занимали: на правовъ флангѣ — двумя баталіонами Эриванцевъ — края плоскихъ возвышенностей противъ лѣваго турецкаго фланга, правѣе эзерумской дороги; въ центрѣ — тремя баталіонами Тифлискаго и всѣмъ Грузинскимъ гренадерскимъ полкомъ — гребень возвышенности противъ неоконченныхъ турецкихъ траншей и ложемента, края крутизны противъ траншей съ редутомъ, находившійся за этими мѣстами глубокой оврагъ, лежащую позади его высоту съ двумя взятыми (бывшими турецкими) траншеями, оврагъ и часть высоты (террасу) съ бывшею турецкою траншеею; на лѣвомъ флангѣ — тремя баталіонами Мингрельскаго гренадерскаго полка — двѣ вершины съ бывшими турецкими траншеями, находившіяся позади глубокой трещины съ отвѣсными боками, и однимъ баталіономъ этого же полка — большую часть покатости противъ турецкихъ укрѣпленій; въ резервѣ — два баталіона Лейбъ-Эриванскаго гренадерскаго полка, на старомъ мѣстѣ, въ прикрытіи трехъ 9-ти-фунтовыхъ батарей. Артиллерія наша оставалась на старыхъ мѣстахъ, кромѣ 6-й батареи, которая дѣйствовала совокупно съ Тифлискими гренадерами.

«Турки занимали: плоскія покатости высотъ противъ двухъ баталіоновъ лейбъ-эриванцевъ, неоконченныя траншеи, ложементы, холмъ съ редутомъ и траншеей, ложементы впереди большого лагерь. Всѣ ихъ резервы, повидимому, были уже введены въ дѣло.

Общее ослабленіе боя съ обѣихъ сторонъ ясно показывало полную подготовку для нанесенія окончательнаго, рѣшительнаго

удара Туркамъ. Для этого у насъ оставались: два баталіона лейбъ-гренадерскаго Эриванскаго полка, стоявшіе позади трехъ 9-ти-фунтовыхъ батарей, и вся кавалерія, атаки которой долженъ былъ поддерживать Мингрельскій гренадерскій полкъ, менѣе другихъ утомленный предшествовавшимъ боемъ. Ударъ массы нашей кавалеріи, при имѣвшейся полной его подготовкѣ, долженъ былъ окончательно склонить успѣхъ боя на нашу сторону. Направленіе же этого удара со стороны праваго фланга Турокъ, въ тылъ ихъ позиціи, въ минуту боя, когда у Турокъ истощены были всѣ ихъ резервы, неминуемо повлекло бы за собою полное пораженіе турецкихъ войскъ. Всѣ съ нетерпѣніемъ ожидали появленія нашей кавалеріи послѣ совершенія ею обходнаго движенія черезъ минеральный источникъ (Чермыкъ).

«Выполненіе задачи, поставленной въ диспозиціи начальнику кавалеріи, находилось въ полной зависимости отъ возможности пройти быстро, по единственному пути, въ обходъ позиціи, мимо Чермыка. По предварительнымъ свѣдѣніямъ, собраннымъ объ этомъ пути, онъ представлялъ самыя небольшія препятствія въ нѣкоторыхъ мѣстахъ и долженъ былъ вывести на ровное поле, въ тылъ непріятельскаго расположенія. Между тѣмъ, въ дѣйствительности, дорога эта оказалась съ такими длинными и крутыми спусками и такъ трудно-проходимую для артиллеріи, что никакими средствами нельзя было поспѣть на правый флангъ непріятеля ранѣе 7-ми часовъ вечера, и то лишь передовыми частями. Орудія и зарядные ящики приходилось спускать и поднимать на рукахъ по спускамъ и подъемамъ въ нѣсколько верстъ каждый и крутымъ до того, что одинъ зарядный ящикъ, сорвавшись, слетѣлъ съ кручи и долженъ былъ быть брошенъ. Его подобрали лишь на обратномъ пути. У минеральнаго источника оказалось необходимымъ остановить голову кавалерійской колонны на $\frac{1}{2}$ часа времени, дабы дать стянуться войскамъ, растянутымъ по узкой дорогѣ на огромномъ протяженіи. Наконецъ, послѣ послѣдняго труднаго подъема, наша кавалерія подошла къ правому флангу непріятельскаго расположенія. Мѣстность съ этой стороны, которую предполагали ровною и вполне доступною для кавалеріи, оказалась, въ дѣйствительности, столь изрытою глубокими оврагами, что для

кавалеріи не представлялось возможности дѣйствовать въ конномъ строю. Кромѣ того, она все круче и круче поднималась въ гору, въѣздъ на которую конной артиллеріи былъ невозможенъ и съ помощью людей.

«Было 7 часовъ вечера, когда передовыя части нашей кавалеріи подошли къ подошвѣ горы, на вершинѣ которой находились двѣ непріятельскія батареи и разсыпанная пѣхота, которыя открыли убійственный огонь по головной части кавалеріи.

«Тогда начальникъ кавалеріи, генераль-маіоръ князь Чавчавадзе, выслалъ впередъ Сѣверскій драгунскій полкъ, 1-й и 2-й Волгскіе казачьи полки и Тифлисскій дворянскій дивизионъ, подъ командою генераль-маіора Лорисъ-Меликова. Части эти принуждены были спѣшиться и завязали перестрѣлку съ непріятелемъ. Желаніе поднятъ на ближній гребень конную артиллерію оказалось невозможнымъ, по крутости подъема и полному изнуренію лошадей.

«Между тѣмъ начинало уже смеркаться, и съ лѣвой стороны нашей кавалеріи стали показываться непріятельскія колонны, двигавшіяся изъ Кепри-кея. Это обстоятельство, въ связи съ наступавшею темнотою, невозможностью провести артиллерію и дѣйствовать на мѣстности въ конномъ строю, а также постепенно утихавшій огонь нашей пѣхоты, указывали на бесполезность дальнѣйшаго движенія нашей кавалеріи впередъ, такъ-какъ кавалерія болѣе уже не могла разсчитывать появиться грозой въ тылу непріятеля и рѣшительнымъ ударомъ нанести ему одновременно со штурмующими колоннами послѣднее рѣшающее пораженіе. Кромѣ того, при дальнѣйшемъ движеніи ея впередъ, она оставалась бы совершенно изолированной между двухъ огней пѣхоты (наступавшей изъ Кепри-кея и занимавшей зивинскую позицію), безъ всякой связи и поддержки со своими войсками.

«Такимъ образомъ, окончательный ударъ Туркамъ, предназначенный на долю нашей кавалеріи, не было возможности нанести.

«Между тѣмъ, на нашей боевой линіи всѣ войска занимали прежнія позиціи, поддерживая рѣдкій огонь, по крайнему недостатку патроновъ; огонь этотъ съ наступленіемъ сумерекъ началъ постепенно замолкать и ходъ сраженія мало по малу прервался. Оставивъ за собою всѣ занятые нами части турецкой позиціи,

имѣя, сверхъ того, резервомъ два свѣжіе баталіона эриванцевъ, менѣе другихъ утомленный Мингрельскій полкъ и всю кавалерію, вовсе небывшую въ этотъ день въ дѣлѣ, мы могли возобновить сраженіе съ разсвѣтомъ другаго дня, имѣя много шансовъ на успѣхъ. Но необходимо было принять во вниманіе: 1) появленіе непріятельской колонны со стороны Кепри-кея, которая за ночь могла подойти и значительно усилить турецкія войска не только одною численностью, но и поднятіемъ ихъ нравственнаго духа; рискованное положеніе нашей кавалеріи, въ случаѣ наступленія кепри-кейскихъ войскъ, ибо кавалерія находилась верстахъ въ пяти отъ турецкой позиціи и была совершенно отдѣлена отъ остальныхъ войскъ нашихъ непроходимыми скатами высотъ праваго берега Зивинъ-чая; отправленіе же ея на нашу позицію, требовавшее около 30 верстъ слѣдованія по прежней обходной дорогѣ, влекло за собою, съ возобновленіемъ боя на другой день, совершеніе снова обходнаго марша; слѣдовательно, и безъ того утомленной кавалеріи предстояло бы тогда за одну ночь, вмѣсто отдыха, сдѣлать до 60 верстъ по мѣстности (на правомъ берегу Зивинъ-чая), крайне трудной для движенія конной артиллеріи; 3) крайній недостатокъ патроновъ, въ особенности въ Тифлисскомъ и Грузинскомъ гренадерскомъ полкахъ, и затруднительное снабженіе ими войскъ боевой линіи; 4) сильное утомленіе войскъ, въ особенности тѣхъ, которыя занимали наиболѣе важную часть позиціи (Грузинцевъ и Тифлисцевъ), а въ связи съ этимъ большое число убитыхъ и раненыхъ, заботы о которыхъ въ продолженіе ночи не дали войскамъ достаточнаго отдыха, и наконецъ 5) малочисленность оставшихся у насъ свѣжихъ войскъ и вообще резерва, въ случаѣ наступленія Ахмета Мухтара-паши со стороны Кепри-кея. Всѣ эти причины, въ совокупности, были основаніемъ того, что, не смотря на сохраненіе всѣхъ нашихъ позицій, я получилъ указаніе отъ вашего высокопревосходительства, въ теченіе ночи, снять войска съ занимаемыхъ ими мѣстъ и поставить ихъ къ утру на нашу первоначальную позицію.

«Получивъ соотвѣтствующія приказанія, кавалерія, подъ начальствомъ генералъ-маіора князя Чавчавадзе, отошла на лѣвый берегъ Зивинъ-чая, гдѣ и расположилась бивуаками на ночлегъ вблизи

пѣхоты. Изъ остальныхъ войскъ прежде всѣхъ былъ выведенъ изъ боевой линіи Мингрельскій гренадерскій полкъ, какъ занимавшій наиболѣе отдаленную и менѣе важную часть позиціи. Вслѣдъ за нимъ выведены изъ боевой линіи Тифлисскій и Грузинскій пѣлки, какъ потерпѣвшіе наибольшій уронъ, и наконецъ, послѣдними отведены на прежнюю позицію два баталіона Лейбъ-Эриванскаго полка, оставившіе свои мѣста передъ разсвѣтомъ 14-го іюня. Въ параллель съ этимъ производилась уборка убитыхъ и раненыхъ и отправленіе ихъ черезъ селеніе Зивинъ на мѣсто бивуаковъ пѣхоты.

«Весь ходъ боя выяснилъ вполне какъ необыкновенную силу Зивинской позиціи, такъ равно ея укрѣпленій и количество занимавшихъ ее турецкихъ войскъ.

«Ходомъ сраженія выяснилось вполне, что Зивинская позиція была занята отрядомъ войскъ численностью не менѣе 15,000—20,000 чел. Это же вполне подтвердилось полученными послѣ сраженія свѣдѣніями отъ лазутчиковъ, которые опредѣляли численность одной только турецкой пѣхоты, участвовавшей въ Зивинскомъ сраженіи, въ 19,000 чел.

«Въ заключеніе настоящаго рапорта, считаю долгомъ доложить вашему высокопревосходительству о выказанной въ зивинскомъ сраженіи храбрости и примѣрной стойкости войскъ ввѣренной мнѣ первой колонны. Въ своемъ мѣстѣ было подробно доложено вашему высокопревосходительству, съ какою храбростью и настойчивостью пѣхота наступала на зивинскую позицію и съ какою энергіей преодолевала она всѣ препятствія, противопоставленныя трудно доступною мѣстностью. Сверхъ всего этого, при атакѣ центра позиціи, пѣхота не пользовалась вовсе содѣйствіемъ нашей артиллеріи стрѣльбою съ близкихъ разстояній соответствующими снарядами. Артиллерія, въ свою очередь, исполнила все, что могла сдѣлать, стрѣляя съ разстоянія около 1,700 саж. Три 9-ти-фунтовыхъ и 4-я батарея, оставаясь все время боя на своихъ мѣстахъ, старались сначала заставить замолчать турецкія батареи и въ этомъ онѣ много успѣли, произведя на одной изъ нихъ взрывъ, а на другой—два; когда же пѣхота начала атаку противъ передовыхъ возвышенностей, то частый и мѣткій огонь нашей артиллеріи, направленный въ это время противъ занимав-

шихъ траншей непріятельскихъ войскъ, много способствовалъ успѣху этой атаки. Болѣе дѣятельнаго участія въ атакѣ зивинской позиціи артиллерія не могла принять, по причинѣ полной недоступности для нея мѣстности, ближайшей къ этой позиціи. Въ 6-й батареѣ, отправленной въ боевую нашу линію вмѣстѣ съ Тифлисскимъ и Грузинскимъ гренадерскими полками, при слѣдованіи ея съ этою пѣхотой, одно орудіе скатилось на дно глубокой балки, причемъ ушиблены были двѣ лошади. При дальнѣйшемъ же слѣдованіи батареи она могла выѣхать на позицію только въ самомъ близкомъ разстояніи отъ густой турецкой цѣпи. Лишь только два переднія орудія стали сниматься съ передковъ, какъ въ это самое время въ одномъ изъ этихъ орудій потеряна убитыми и ранеными почти вся орудійная прислуга и три упряжныхъ лошади. Хотя орудіе это успѣли оттащить внизъ, но батарея не могла сняться съ передковъ и была отведена назадъ. Оба названныя орудія были вслѣдъ за этимъ перевезены къ батареѣ.

«Докладаваю вашему высокопревосходительству, что, по изслѣдованіямъ хирурговъ, оказалось весьма много раненыхъ разрывными пулями.

«Въ зивинскомъ сраженіи войска понесли слѣдующія потери: убитыми—семь оберъ-офицеровъ и 118 нижнихъ чиновъ, лошадей двѣ офицерскихъ и 43 строевыхъ и артиллерійскихъ; ранеными: одинъ генералъ, шесть штабъ-офицеровъ, 18 оберъ-офицеровъ и 663 нижнихъ чиновъ, лошадей восемь строевыхъ и артиллерійскихъ; контужены: пять оберъ-офицеровъ, 26 нижнихъ чиновъ.»

Такимъ образомъ, съ одной стороны наша малочисленность, неточныя свѣдѣнія, полученныя нами какъ о силѣ непріятеля, такъ и о мѣстности и дорогахъ, а съ другой то упорное сопротивленіе, на которое способны Турки, сидя за прикрытіями, были причиной того, что при атакѣ зивинской позиціи мы потерпѣли неудачу и пришлось отступить обратно къ Карсу.

Съ этою цѣлью отрядъ генерала Геймана отступилъ предварительно къ Мелидзю. Затѣмъ 16-го числа выступилъ на соединеніе съ главными силами, расположенными у Мацра, и ночевалъ у развалинъ Каравансарая, что у источниковъ Ханы-чая. На дру-

гой день отрядъ продолжалъ движеніе и достигъ Нижняго Саракамыша. Послѣ дневки генераль Гейманъ двинулся далѣе и къ вечеру прибылъ на ночлегъ въ Яйхаръ. 20-го іюня войска выступили къ Ардосту. На слѣдующій день колонна продолжала движеніе къ Хаджи-Халилю. 22-го числа колонна выступила къ Визинкеву, а на другой день отрядъ генерала Геймана, послѣ смотра, произведеннаго Его Высочествомъ Главнокомандующимъ, присоединился къ главнымъ силамъ.

Итакъ Вердеръ потерпѣлъ пораженіе у Виллерсекселя, мы— у Зивина. Теперь намъ остается сравнить результаты обѣихъ неудачъ.

О результатѣ боя у Виллерсекселя высокочтимый профессоръ г.-м. Лееръ такъ говоритъ: «Нельзя отрицать того, что французы одержали побѣду: они взяли Виллерсексель; но вѣдь это *тактика*, а повсюду рѣшаетъ *стратегія*, т. е. *достиженіе разз поставленной цѣли*; кто достигъ поставленной имъ цѣли, даже, рискнемъ сказать, путемъ пораженія, какъ на этотъ разъ, тотъ и одержалъ побѣду. Бурбаки ставятъ себѣ задачею движеніемъ и атакою на Виллерсексель *отрѣзать* Вердера отъ Бельфора и этой цѣли не достигаютъ. Вердеръ въ бою при Виллерсекселѣ ставитъ себѣ цѣлью: заставить Бурбаки ввести, по возможности, большее число войскъ въ бой и тѣмъ замедлить его движеніе, оттянуть его отъ Бельфора, и этой цѣли вполне достигаютъ.

«Ясно, такимъ образомъ, кто побѣдилъ, въ окончательномъ смыслѣ, при Виллерсекселѣ. Вопросъ правильнѣе всего, впрочемъ, разрѣшается слѣдующимъ образомъ: *тактически, при Виллерсексели, побѣдили Французы, а стратегически Пруссаки.*»

Принявъ эти, въ высшей степени, поучительныя разсужденія за мѣрку для оцѣнки нашей неудачи въ зивинскомъ сраженіи, мы видѣли, что *тактически* мы проиграли. Проиграли до извѣстной степени и *стратегически*, такъ-какъ не достигли желанія: занять Саганлугъ и тѣмъ отрѣзать сообщеніе Карса съ Эрзерумомъ. Говоримъ *до извѣстной степени*, потому что наше движеніе за Саганлугъ имѣло еще и ту цѣль, чтобы отвлечь на себя отъ генерала Тергукасова часть непріятельскихъ силъ и тѣмъ облегчить участь эриванскаго отряда, окруженнаго войсками Мухтара-паши.

Слѣдовательно, для бѣнки дѣйствительнаго результата, полученнаго отъ нашего движенія за Саганлугъ, необходимо обратиться къ дѣйствіямъ эриванскаго отряда въ этотъ промежутокъ времени. Мы его оставили 28-го мая въ Зейдеканѣ, въ 2-хъ переходахъ отъ горнаго прохода Дели-баба *).

Отрядъ генерала Тергукасова состоялъ въ это время всего изъ 7½ баталіоновъ, 4 эскадроновъ, 9 сотенъ, 3 пѣшихъ и 1 конной батарей, исключая малонадежныхъ конно-иррегулярныхъ полковъ. Другая часть этого отряда была частью на сообщеніяхъ, частью въ Баязетѣ, частью въ летучихъ отрядахъ.

2-го іюня, въ 9 часовъ утра, отрядъ генерала Тергукасова оставилъ Зейдеканъ и двинулся двумя колоннами. Лѣвая, подъ начальствомъ самого Тергукасова, взяла направленіе къ селенію Даяръ, лежащему на Драмъ-дагѣ (6 баталіоновъ, 9 эскадроновъ и сотенъ и 4 батареи); правая двигалась по дорогѣ вдоль ущелья р. Чать, подъ начальствомъ полковника Филиппова (4 сотни и 1 ракетная полубатарея). Обозъ и тяжести должны были выступить на слѣдующій день и слѣдовать за первой колонной. Бъ вечеру обѣ колонны соединились у Курдалю.

3-го числа генералъ Тергукасовъ продолжалъ движеніе, и въ тотъ же день авангардъ отряда у южнаго склона Драмъ-дага обнаружилъ непріятели, повидимому, производившаго рекогносцировку. Появленіе у непріятели на флангѣ 4 сотенъ казаковъ съ 4 орудіями заставило его отступить къ Даяру. Одновременно съ этимъ и правая колонна столкнулась у селенія Черкезъ съ непріятеlemъ и завязала перестрѣлку, которая продолжалась вплоть до вечера. Такъ какъ силы непріятели сравнительно съ нашими были значительны, и положеніе правой колонны сдѣлалось рискованнымъ, то генералъ Тергукасовъ въ теченіе ночи присоединилъ эту колонну къ себѣ. Такимъ образомъ, эриванскій отрядъ сталъ на позиціи передъ непріятеlemъ, расположившимся на Драмдагскихъ высотахъ. Генералъ Тергукасовъ рѣшилъ на другой день атаковать непріятели.

Всѣ данныя говорили за то, что непріятели переходъ черезъ рѣку намѣренъ защищать упорно. Мухтаръ-паша приказалъ на-

*) См. стр. 131.

чальнику драмдагскаго отряда Мегметъ-пашѣ оказать энергичное сопротивление русскому лѣвому флангу. Приказаніе это послѣдовало вслѣдъ за прибытіемъ въ Эрзерумъ подкрѣпленій въ 20 баталіоновъ. У Турокъ было сосредоточено 10 баталіоновъ пѣхоты, 7 эскадроновъ и сотенъ и 2 батареи.

Непріятельская позиція имѣла видъ высокаго гребня, понижающагося къ серединѣ, правый флангъ котораго составляла гора Аджимакъ со скатами, отвѣсно обрывавшимися въ рѣку Шаріанъ, лѣвый—высокая гора Дюга-дагъ. Позиція была усилена траншеями и укрѣпленіями по обоимъ флангамъ и въ центрѣ, въ которыхъ стояли полевые орудія. Мѣстность между нимъ и нашими силами представляла двѣ котловины, раздѣленные грядой высотъ Дюга-дага.

4-го іюня, въ 5 часовъ утра, наша артиллерія (1-я батарея 19-й артиллерійской бригады) открыла огонь съ дистанціи 2,000 сажень по 2 центральнымъ непріятельскимъ батареямъ; затѣмъ въ обходъ непріятельской позиціи былъ посланъ одинъ взводъ 4-й батареи 19-й артиллерійской бригады (шт.-кап. Юдинъ) съ частью кавалеріи (6 сотенъ). Въ 8½ часовъ, 4-я и 5-я батареи 19-й бригады выдвинулись впередъ на 1,000 сажень, открыли сосредоточенный огонь по всѣмъ укрѣпленіямъ *) и, заставивъ непріятельскую артиллерію почти совсѣмъ умолкнуть, направили свой огонь вдоль траншей и по резервамъ. Вслѣдъ за симъ генераль Тергукасовъ двинулъ штурмовыя колонны; онѣ состояли изъ право-фланговой въ 2 баталіона пѣхоты и одной сотни и лѣво-фланговой изъ 2-хъ баталіоновъ; остальные войска были расположены въ резервѣ, имѣя позади всю кавалерію. Къ 9 часамъ утра, взводъ шт.-кап. Юдина занялъ возвышенность почти въ тылу у непріятеля, съ которой онъ могъ удобно обстрѣливать почти всю непріятельскую позицію. Турецкая артиллерія вынуждена была отъѣхать назадъ и оставить пѣхоту безъ защиты. Въ этотъ критическій моментъ былъ убитъ *Махмутъ-паша* **). Лѣво-фланговая колонна, полковника фонъ-Шака, первая открывала наступательныя дѣйствія, и «ура» Ставропольцевъ послужило сигналомъ для ко-

*) Приказъ № 931.

***) Daily Telegraph 4-го (16-го) іюня.

лонны подполковника фонъ-Борделюса. Съ неимовѣрными усиліями штурмующія войска добрались до вершинъ горъ и послѣ кровопролитной рукопашной схватки сбили непріятеля почти на всѣхъ пунктахъ. Наша артиллерія немедленно же поднялась на высоты и заняла непріятельскіе окопы. Непритель, преслѣдуемый нашей кавалеріей, поспѣшно отступалъ въ долину Эшакъ-Эліасъ, но появленіе 2 свѣжихъ непріятельскихъ баталіоновъ и пересѣченная мѣстность заставили начальника кавалеріи князя Амилахварова приостановить преслѣдованіе, что спасло войска Мегметъ-паши отъ окончательнаго истребленія и дало ему возможность безопасно втннуться въ Дели-бабскій проходъ; но пораженіе было на столько сильно, что до прохода достигло не болѣе 3-хъ баталіоновъ. Потери непріятеля были громадны, слишкомъ 2,000 человекъ *). Нашъ уронъ не превышалъ 150 человекъ.

Вслѣдъ затѣмъ было получено извѣстіе, что Турки, отступивши изъ Драмъ-дага, заняли позицію у Карадербента.

Между тѣмъ, генераль Тергукасовъ, по недостатку силъ, не могъ предпринять наступленія съ цѣлью занятія прохода Дели-бабы. Въ то же время изъ Вана уже двинулся отрядъ Фалва-паши, состоявшій исключительно изъ Курдовъ, къ Баязету, слѣдовательно, въ тылъ эриванскаго отряда.

Одновременно съ этимъ организація войскъ въ Эрзерумѣ быстро подвигалась впередъ, и 13 баталіоновъ были уже почти готовы. Въ этихъ видахъ, Мухтаръ-паша не оставлялъ своего плана, а рѣшилъ оказать энергичное сопротивленіе войскамъ эриванскаго отряда. Съ этой цѣлью турецкій главнокомандующій рѣшилъ усилить свой правый флангъ и стянулъ къ нему еще отрядъ, состоявшій изъ 12 баталіоновъ съ 2-мя батареями. Кромѣ того, изъ Зивина вызвалъ бригаду дивизіи Шакиръ-паши, кавалерійскую бригаду Муса-паши, въ составѣ 10 эскадроновъ, и бригаду Мегметъ-паши въ 10 сотенъ Черкесовъ. Всего у Дели-бабы имъ сосредоточено 25 баталіоновъ, 18 орудій, 21 эскадроновъ и сотенъ.

Въ такомъ положеніи находились обѣ стороны, когда 7-го іюня войска Фалва-паши, наконецъ, обложили Баязетъ, прервавъ съ нимъ

*) Корреспондентъ «Daily Telegraph» показываетъ 1,350 человекъ.

всякія сообщенія. Но это не было извѣстно генералу Тергукасову, также какъ и все, что совершалось у непріятели: лазутчики съ умысломъ вводили насъ въ заблужденія, рекогносцировочный отрядъ встрѣчалъ лишь рѣдкія цѣпи, которымъ не придавали значенія.

Между тѣмъ, событія не ждали. Въ ожиданія извѣстій изъ главныхъ силъ, которыя придти не могли, такъ - какъ сообщеніе между отрядами было прервано, генераль Тергукасовъ занялъ позицію на рѣкѣ Абизгаръ, у селенія Даяра. Высланная 9-го іюня рекогносцировочная колонна къ проходамъ Карадербентъ наткнулась въ боковомъ ущельѣ на двигавшагося по дорогѣ изъ селенія Эшакъ-Эліаса непріятели. Прежде чѣмъ успѣло придти объ этомъ донесеніе въ отрядъ, непріятель уже успѣлъ занять одну изъ впереди лежащихъ предъ нашимъ рекогносцировочнымъ отрядомъ горъ и открыть по немъ артиллерійскій огонь. Войска, по трѣвогѣ вызванныя изъ лагеря, быстро заняли указанные мѣста. Генераль Тергукасовъ немедленно же выслалъ одинъ баталіонъ съ батареею, которые и успѣли занять впереди лежація высоты. Этимъ было сразу остановлено движеніе непріятели, направленное къ обходу Даярскаго ущелья съ юга. Дѣйствіе нашей батареи (4-й, полковника Парчевскаго, 39-й артиллерійской бригады) было блистательно. Четыре непріятельскихъ орудія замолчали очень скоро, и тогда огонь былъ направленъ на густыя массы непріятельской пѣхоты и кавалеріи, въ которыхъ было произведено смятеніе. Затѣмъ была вызвана на позицію еще одна батарея, и подъ прикрытіемъ нашего передоваго отряда немедленно остальными войсками эриванскаго отряда была занята весьма сильная позиція на протяженіи 6 верстъ. Всѣ наши войска стояли въ одну линію, оставивъ въ резервѣ для прикрытія обозовъ всего одинъ баталіонъ и три эскадрона. Вслѣдствіе такого растянутого расположенія, непріятель преувеличилъ наши силы. Наконецъ, во 2-мъ часу пополудни, загорѣлся бой на всемъ протяженіи. Непріятель постоянно подкрѣплялъ свою боевую линію. Неоднократно Турки бросались на наши войска, но всякій разъ съ громаднымъ урономъ отступали. Особенно непріятель тѣснилъ нашъ лѣвый флангъ, который геройски отбилъ всѣ атаки. Позиція нѣсколько разъ переходила изъ рукъ

въ руки, но въ конечномъ результатѣ осталась за нами, а непріятель, понеся громадный уронъ, долженъ былъ отложить попытку овладѣнія позиціею до другаго дня. Здѣсь кстати замѣтить, что самою слабою частью всей нашей позиціи былъ центръ, но особенно удачное дѣйствіе 5-й батареи (39-й артиллерійской бригады) не допустило до прорыва. Вообще успѣхъ нашей обороны надо приписать выгодамъ занимаемой нами позиціи.

Бой продолжался до 10 часовъ вечера, и на ночь наши войска остались на занятыхъ позиціяхъ, въ ожиданіи боя на слѣдующій день.

Но въ то время, какъ Мухтаръ-паша готовился къ возобновленію съ утра атаки занятой нами позиціи, онъ былъ извѣщенъ о движеніи колонны генерала Геймана изъ-подъ Карса къ Саганлугу.

Это извѣстіе совершенно измѣняло первоначальные расчеты турецкаго главнокомандующаго, и онъ вынужденъ былъ отказаться отъ плана отрѣзанія пути эриванскому отряду, а съ тѣмъ вмѣстѣ, и отъ вторженія въ наши предѣлы.

Необходимо было тотчасъ же озаботиться усиленіемъ войскъ, расположенныхъ на Саганлугѣ. Въ особенности Мухтаръ-паша опасался за Зивинъ, гдѣ для его защиты было оставлено всего 8 баталіоновъ и нѣсколько сотенъ, при 8 орудіяхъ.

Съ этою цѣлью было приказано: 1) Мусъ-Кундухову, съ однимъ баталіономъ и 10 эскадронами, 10-го іюня спѣшить къ Хорасану и открыть связь съ Зивиномъ; 2) тремъ баталіонамъ, стоявшимъ въ Кепрікеѣ, выступить къ Саганлугу; 3) туда же двигаться 6-ти баталіонамъ и 6-ти орудіямъ изъ Дели-бабы; 4) войскамъ, находившимся въ Гасанъ-кале, перейти въ Кепрікей.

Изъ этого, хотя и краткаго очерка легко видѣть, на сколько положеніе эриванскаго отряда до нашего движенія изъ-подъ Карса къ Саганлугу было серьезно. Скажемъ болѣе, что безъ этого маневра войскамъ генерала Тергукасова грозила опасность быть отрѣзанными отъ нашей границы, и, слѣдовательно, планъ вторженія арміи Мухтара-паши въ наши предѣлы могъ быть осуществленъ.

Все это, вмѣстѣ взятое, и даетъ право придти къ заключенію,

что, не смотря, на наше *тактическое* поражение под Зивиномъ, мы *стратегически* отчасти вышли побѣдителями.

Такимъ образомъ, попытка Мухтара-паши сбить насъ съ позиціи не удалась. Потери непріятеля въ день боя 9-го іюня, по турецкимъ источникамъ, опредѣляются въ 2,500 человекъ. Нашу потерю составили убитыми и ранеными: 20 офицеровъ и 434 нижнихъ чина.

Нашъ отрядъ долженъ былъ отступить, такъ-какъ въ тылу было возмущеніе Курдовъ, а подвозъ продовольствія прекратился; въ артиллеріи вышли снаряды; къ этому присоединились до 600 человекъ раненыхъ и больныхъ, крайне стѣснявшихъ отрядъ, и 300 семействъ жителей Алашкертской долины, присоединившихся къ отряду для выселенія въ наши предѣлы. Наконецъ, Баязеть находился въ блокадѣ: необходимо было спѣшить выручить его гарнизонъ. По всѣмъ приведеннымъ причинамъ, отрядъ 14-го іюня оставилъ позицію свою и началъ отступать къ Зейдекяну и далѣе къ своимъ границамъ. Это произошло на другой день нашей неудачной атаки зивинской позиціи.

Мы не знаемъ, на сколько справедливо; но приказъ за № 941-мъ говоритъ, что отступление г. Тергукасова произошло вслѣдствіе полученнаго отъ корпуснаго командира приказанія, такъ-какъ возложенное порученіе на эриванскій отрядъ было окончено. Приказаніе это получено вмѣстѣ съ сообщеніемъ объ исходѣ зивинскаго дѣла *).

Намъ кажется, что г. Тергукасовъ былъ на столько опытный начальникъ, что, даже не получивъ приказанія, онъ долженъ былъ бы отступить. Положеніе его послѣ нашей неудачи подъ Зивиномъ было отчаянно скверное, и онъ бы ни въ какомъ случаѣ не могъ остаться, имѣя и съ фронта, и съ тыла непріятеля.

Перейдемъ теперь къ осаднымъ дѣйствіямъ подъ Карсомъ.

*) Приказъ № 941, стр. 18.

ГЛАВА ШЕСТАЯ.

Осадныя дѣйствія съ 14-го по 21-е іюня. — Геройское дневное нападеніе артиллеристовъ на турецкую батарею. — Продолженіе осады. — Спятіе осады. — Заключение. — Критическая оцѣнка первой осады: съ тактической точки зрѣнія, артиллерійской и инженерной.

Выше было сказано, что на вооруженіи 13-го іюня состояло: 24-хъ-фунт. орудій 30, 9-ти-фунтовыхъ 32 и 6-ти-дюйм. мортирь 12. Затѣмъ къ 14-му числу перемѣнъ въ вооруженіи не произошло, но въ теченіе этого дня батареи №№ 6 и 7 стрѣльбы не производили, вслѣдствіе оказавшейся порчи въ лафетахъ отъ продолжительнаго дѣйствія съ дальнихъ разстояній. Съ остальныхъ батарей, какъ и въ предшествовавшіе дни, былъ открытъ огонь въ 7 часовъ утра. Тотчасъ же было обнаружено, что непріятель въ теченіе ночи, сѣвернѣе Мухлиса, на лѣвомъ берегу Карсъ-чая, построилъ батарею, вооруживъ ее 4-мя полевыми орудіями, которыми продольно поражалъ правофланговую батарею. Но черезъ два часа, вслѣдствіе удачнаго дѣйствія нашихъ батарей №№ 2, 14, 20 и 25, контръ-апрошная батарея Турокъ прекратила огонь. Вообще же, какъ и мы, непріятель съ верховъ и передовыхъ батарей стрѣлялъ въ этотъ день вяло.

Всего нами въ теченіе дня выпущено снарядовъ: обыкновенныхъ бомбъ 457, 6-ти-дюйм. бомбъ 113 и 9-ти-фунт. гранатъ 715. Потери заключались: въ двухъ контуженныхъ оберъ-офицерахъ (капитанъ Скалозубовъ и поручикъ Миролюбовъ) и 10 раненыхъ нижнихъ чинахъ. Поврежденіе въ матеріальной части состояло въ одномъ подбитомъ около дульной части 24-хъ-фунт. орудіи.

*

Затѣмъ въ ночь съ 14-го на 15-е юня была заложена послѣдняя батарея № 27 на 4 9-ти-фунтовыхъ орудія, на лѣвомъ флангѣ нашей артиллерійской позиціи, для дѣйствія противъ вылазокъ со стороны Карадаха и Хафисъ-паши; кромѣ того, въ теченіе той же ночи, батареи № 13 и 24 перевооружены: первая 4-мя 24-хъ-фунт. пушками, вторая 4-мя 6-ти-дюйм. мортирами, а батареи №№ 7-й и 15-й разоружены и упразднены. Такимъ образомъ, къ разсвѣту 15-го числа всего на вооруженіи состояло: 30 24-хъ-фунт. орудій, 28 9-ти-фунт. орудій и 12 6-ти-дюйм. мортиръ.

Стрѣльба изъ осадныхъ батарей въ теченіе 15-го числа производилась, какъ и наканунѣ, весьма рѣдко. Всего выпущено снарядовъ: обыкновенныхъ бомбъ 655, 6-ти-дюйм. бомбъ 62 и 9-ти-фунт. шарохъ 524.

Въ этотъ день было получено извѣстіе о неудачныхъ дѣйствіяхъ отряда генерала Геймана подъ Зивиномъ. Съ этимъ извѣстіемъ утратилась и всякая рѣшимость овладѣть Карсомъ открытою силою. Приходилось ожидать возвращенія саганлугскаго отряда и продолжать безцѣльную бомбардировку.

Затѣмъ въ ночь съ 15-го на 16-е юня, кромѣ обычныхъ исправленій поврежденій, обнаруженныхъ въ теченіе дня на батареяхъ, произошли слѣдующія перемѣны въ вооруженіи: №№ 16, 22 и 23 были перевооружены четырьмя 24-хъ-фунтовыми пушками каждая, батареи же №№ 6, 11 и 12 разоружены и упразднены.

Такимъ образомъ къ 16-му юня дѣйствовали по укрѣпленіямъ: Карадахъ, Зиретъ, Карпатлахъ и Мухлисъ и по городу, вплоть до снятія осады, батареи подъ №№ 2, 13, 14, 16, 17, 18, 19, 20, 21, 22, 23, 24, 25 и 26 и противъ вылазокъ батарей № 27; итого 15 батарей, вооруженныхъ 58 осадными орудіями, изъ коихъ было 9-ти-фунт. 16, 24-хъ-фунт. 30 и 6-ти-дюйм. мортиръ 12.

Въ эту ночь, какъ и въ предъидущія, особаго ничего не произошло, кромѣ развѣ того, что обычная ночная прогулка нашихъ охотниковъ около непріятельскихъ укрѣпленій, на этотъ разъ была замѣчена Турками, и охотники Дербентскаго полка подняли на

Карпатлахъ, въ 3 часа ночи, такую тревогу, что по всей линіи этого укрѣпленія былъ открытъ учащенный 2-хъ-ярусный ружейный огонь, продолжавшійся съ четверть часа.

Въ 7 часовъ утра былъ открытъ огонь со всѣхъ батарей и обнаружилось, что непріятель въ теченіе ночи заложилъ у подошвы Карадаха батарею на 4 полевыхъ орудія, направивъ главнымъ образомъ ея дѣйствіе по лѣвофланговымъ нашимъ батареямъ. Но ея огню сильно противодѣйствовала батарея № 27, которая нѣсколько разъ заставляла непріятельскую контръ-апрошную батарею надолго молчать.

Что же касается до самаго характера бомбардированія, то съ этого дня, согласно полученнаго приказанія выпускать изъ орудія не болѣе 10 снарядовъ, огонь нашихъ батарей становился еще болѣе вялымъ. Разрѣшалось же усиливать огонь только въ томъ случаѣ, еслибъ непріятель въ своей также апатичной стрѣльбѣ проявилъ особое оживленіе.

Вслѣдствіе этого, въ теченіе 16-го числа было выпущено снарядовъ: обыкновенныхъ бомбъ 422, 6-ти-дюйм. бомбъ 83, 9-ти-фунт. шарохъ 170, 9-ти-ф. карт. шарохъ 24. Потери наши заключались въ одномъ убитомъ и одномъ раненомъ нижнихъ чинахъ.

Наконецъ, съ 17-го числа и вплоть до снятія первой осады Карса, никакихъ перемѣнъ въ вооруженіи батарей не послѣдовало. Измѣнена была только цѣль дѣйствій для нѣкоторыхъ батарей, а именно:

№ бат- рей.	Число ору- дій.	Калибръ орудій.	ЦѢЛЬ ДѢЙСТВІЯ.	Дистан- ція.
2	2	24-хъ-фунт.	Передовая батарея полевыхъ орудій сѣвернѣ Мухлиса, на лѣвомъ берегу Карсъ-чая	2,500
13	4	24 хъ фунт.	2 орудія по Арабу, 2 по батареѣ, сооруженной впереди Араба	2,000 1,500

№ батареи.	Число орудій.	Калибр орудій.	ЦѢЛЬ ДѢЙСТВІЯ.	Дистанція.
14	4	9-ти-фунт.	По двумъ батареямъ впереди Араба и Мухлиса, а также по вылазкамъ.	1,500 1,600
16	4	24-хъ-фунт.	По Карадаху и Зіарегу	1,700 1,800
17	4	24-хъ-фунт.	Городъ около .	2,500
18	4	6-ти-дюйм.	2 мортиры противъ Карадаха, 2 противъ гладкой мортирной батареи .	1,600 900
19	4	24-хъ-фунт.	По Арабу	1,400
20	4	9-ти-фунт.	По Арабу	1,400
21	4	6-ти-дюйм.	2 орудія по Арабу, 2 по гладкой мортирной батарее	1,400 850
22	4	24-хъ-фунт.	По Арабу и впереди расположенной батареи полевыхъ и крѣпостныхъ орудій	1,500 1,100
23	4	24-хъ-фунт.	Тоже	Тоже.
24	4	6-ти-д. мор.	2 орудія по Арабу, 2 орудія по Мухлису	1,500
25	4	24-хъ-фунт.	По Мухлису	1,500
26	4	9-ти-фунт.	По Мухлису и батареѣ на лѣвомъ берегу Карсъ-чая	1,500 1,100
27	4	9-ти-фунт.	По полевой батарее у подошвы Карадаха и противъ вылазокъ	1,700

Съ этого же дня, т. е. съ 17-го іюня, непріятель открылъ огонь съ хорошо маскированной возвышенностью впереди Араба гладкой мортирной батареей. Вообще огонь непріятеля съ фортвъ былъ рѣдокъ, болѣе же частый съ четырехъ передовыхъ батарей. Въ теченіе дня съ нашихъ батарей выпущено снарядовъ: обыкновенныхъ бомбъ 418, 6-ти-дюйм. бомбъ 123, 9-ти-фунт. гранатъ 193, всего 734 снаряда, слѣдовательно, болѣе положенныхъ 10 снарядовъ на орудіе. Это разниа произошла вслѣдствіе произведеннаго салюта изъ всѣхъ батарей по двѣ очереди, по случаю какихъ-то побѣдъ, одержанныхъ главными силами въ Дунайской арміи. Въ теченіе дня на батареяхъ было 2 раненыхъ нижнихъ чина.

На слѣдующій день, 18-го, стрѣльба, какъ и наканунѣ, велась со стороны непріятели по преимуществу изъ передовыхъ батарей, съ большими промежутками между выстрѣлами. Нами выпущено снарядовъ: обыкновенныхъ бомбъ 339, 6-ти-дюйм. бомбъ 120 и 9-ти-фунт. гранатъ 325. Раненъ 1 нижній чинъ.

Затѣмъ съ утра 19-го числа открыта стрѣльба съ батарей по обыкновенію въ 7 часовъ, и въ теченіе дня пристрѣливались по мѣткамъ и квадранту для предстоявшей ночной стрѣльбы. Выпущено снарядовъ въ теченіе дня: обыкновенныхъ бомбъ 319, 6-ти-дюйм. бомбъ 205 и 9-ти-фунт. гранатъ 128. Потеря состояла въ 1 раненомъ нижнимъ чинѣ.

Стрѣльба съ батарей въ 7 часовъ вечера была прекращена, и орудія ихъ были готовы къ открытію ночной канонады.

Ночная стрѣльба на этотъ разъ была предпринята главнымъ образомъ для замаскированія нашего намѣренія снять осаду и отступить.

Мухтаръ-паша, слѣдуя по стопамъ отступающаго отряда генерала Геймана, былъ уже вблизи Карса, слѣдовательно, намъ необходимо было проявить особую энергію, которая могла бы навести непріятели на мысль о нашемъ рѣшеніи немедленно штурмовать, и тѣмъ отнять у него всякую попытку произвести вылазку, которая могла быть для насъ рискованною.

Ровно въ 3 часа утра залпъ батареи, на которой находился траншей-маіоръ графъ Граббе, послужилъ сигналомъ остальнымъ батареямъ для стрѣльбы также залпами. Всего сдѣлано было до 200 выстрѣловъ. Непритель отвѣчалъ слабо, выпустивъ безцѣльно снарядовъ 20, непричинившихъ намъ никакого вреда.

Между тѣмъ, если вѣрить показаніямъ лазутчиковъ, наша стрѣльба по результатамъ была успѣшна. Турки потеряли въ эту ночь 3 офицеровъ (въ томъ числѣ начальникъ артиллеріи убитъ) и 70 нижнихъ чиновъ.

Огонь на батареяхъ въ 5 часовъ утра былъ прекращенъ, а съ 8 часовъ 20-го снова возобновился и продолжался въ томъ же характерѣ, какъ и въ предшествующіе дни. Всего 20-го числа выпущено снарядовъ: обыкновенныхъ бомбъ 450, 6-ти-дюйм.

бомбъ 150, 9-ти-фунт. обыкновенныхъ гранатъ 369 и 9-ти-фунт. картечныхъ гранатъ 61.

Изъ приведеннаго по числамъ перечня нашихъ осадныхъ дѣйствій легко видѣть, на сколько они были безцѣльны и утомительны для мацринскаго отряда. Такъ, съ 4-го іюня, какъ извѣстно, приступили къ постройкѣ батарей, а 5-го открыли бомбардированіе. На постройку ежедневно выводился одинъ полкъ пѣхоты, 3 взвода саперъ и 2 сотни казаковъ. Они выступали часовъ въ 9 вечера, приходили къ назначеннымъ пунктамъ, гдѣ саперами указывались мѣста закладки батарей, и принимались за работу.

Въ продолженіе короткой лѣтней ночи къ утру выростали въ двухъ или трехъ мѣстахъ батареи и по бокамъ ихъ траншеи для прикрытія. Работали судорожно и очень усердно, въ полномъ сознаніи, что жизнь работающихъ могла зависѣть отъ степени прочности того, надъ чѣмъ они работали. Солдаты «рабочій», занимавшій, быть можетъ, наканунѣ какой-нибудь караулъ въ лагерѣ и пришедшій теперь на батарею для работы, не смотря на проведенныя безъ сна подчасъ двое и даже трое сутокъ, былъ несклоненъ къ шутовству, онъ не такъ попривыкъ къ пушечному грому какъ артиллеристъ, нервы его не такъ притупились къ свистящимъ надъ головами бомбамъ и гранатамъ, и потому въ средѣ его слышался зачастую сдержанныя разсужденія о томъ, что «должно быть, Карцъ, братцы, страшно крѣпкое учрежденіе». Къ батареямъ, которыя строятся, уже подвезены орудія, платформы, снаряды. Немедленно же начиналось вооруженіе. Послѣ чего всѣ съ нетерпѣніемъ ожидали утра и чутко прислушивались къ открытію канонады. Всѣ занимали свои мѣста. Почти всегда начало стрѣльбы принадлежало нашимъ батареямъ. Карскіе верки обыкновенно какъ-то упорно молчали до той минуты, когда солнце вполне освѣтитъ наши батареи. Затѣмъ инициатива открытія огня со стороны непріятеля почти всегда принадлежала Арабу, вѣроятно, какъ самому ближайшему къ намъ *). Затѣмъ перестрѣлка усиливалась съ обѣихъ сторонъ, затихая къ полудню и снова разгоралась около 2-хъ часовъ. Нельзя не согласиться съ авторомъ

*) Сбор. воен. разсказ. т. V. На батареѣ и въ траншеяхъ Стр. 261.

цитованной нами статьи, что для пѣхоты день стрѣльбы былъ по истинѣ въ родѣ египетскихъ наказаній: глубокомысленно сидѣть и неподвижно созерцать смерть, носящуюся передъ вами ежеминутно въ тысячѣ видахъ, должно было дѣйствительно невыразимо тяжело вліять на психическое состояніе, въ особенности при страшномъ физическомъ утомленіи. Артиллерійская прислуга на батареяхъ въ это адекое время хотя чѣмъ-нибудь занята, говоритъ авторъ, «она наводитъ орудія, заряжаетъ ихъ, приноситъ снаряды, готовитъ ихъ, наблюдаетъ... словомъ, имѣетъ развлеченіе; пѣхотный же солдатъ, проработавшій цѣлую ночь и засѣвшій на утро въ траншею, лишень буквально всякой дѣятельности и обречень цѣлый день сидѣть сложа руки, невольно сосредоточивая все свое вниманіе на падающихъ возлѣ него и съ шумомъ лопающихся бомбахъ и гранатахъ...»

Не искать ли въ этомъ того страшнаго позыва дѣятельности, который проявляла пѣхота, и ожиданія рѣшительныхъ дѣйствій, хоть какихънибудь да дѣйствій только, чтобы освободиться изъ-подъ гнета караульной, траншейной службы и безучастнаго тамъ сидѣнія. Мы даже соглашаемся, что пѣхотинцы пожалуй и штурма ждали съ нетерпѣніемъ, такъ-какъ и это могло вывести ихъ изъ пассивно-гнетущаго состоянія. Чтонибудь онъ долженъ былъ рѣшить: если возьмутъ крѣпость, и тогда конецъ ихъ мытарствамъ; если отобьютъ штурмъ, и тогда опять тотъ же конецъ, такъ-какъ всѣ сознавали, что отбитый штурмъ былъ для насъ равносилень снятію осады. Поэтому, если можно допустить, что ждали штурма, то ждали его только, чтобы выйти изъ извѣстнаго сквернаго положенія, а не потому, чтобы находили, что онъ долженъ былъ непременно увѣнчаться успѣхомъ. Объ успѣхѣ спорили и горячо спорили. Пѣхота просто сознавала, что она покуда не на мѣстѣ, что ея періодъ еще не наступилъ: теперь былъ періодъ артиллерійскій. Она хотѣла взяться за свое дѣло, гдѣ бы она могла показать свою мощь и силу. Въ этотъ періодъ она только утомлялась: сегодня безсонная ночь—караулъ, завтра безсонная ночь—постройка батареи и сидѣніе въ траншеяхъ, послѣ завтра—аванпосты, на другой день—опять постройка батареи.

Дѣйствительно, оставшіяся войска подъ Мацрой очутились въ

прескверномъ положеніи: штурмовать нельзя, служба однообразная, тяжелая, скучная, стрѣльба по крѣпости безцѣльна. Мало по малу, уныніе стало чувствоваться въ лагерѣ, и чтобы хоть чѣмъ нибудь поддержать бодрость, у насъ неустанно стрѣляли по веркамъ, хотя и знали навѣрно, что стрѣляютъ безъ прока. Ограниченное число выстрѣловъ и возможность дѣлать непріятелю исправленіе поврежденій, конечно, не могло принести пользы; но чтобы хоть отчасти осмыслить стрѣльбу, въ лагерѣ постоянно поддерживали идею, что намѣрены штурмовать, дѣлали приготовленія, стрѣляли ночью и т. под.

Когда въ лагерѣ уже извѣрились въ возможность произвести штурмъ и распускаемымъ слухамъ уже никто не вѣрилъ, получено было извѣстіе о неудачѣ зивинскаго сраженія, и до возвращенія генерала Лорисъ-Меликова стало всѣмъ яснымъ, что отступление изъ-подъ Карса необходимо. Въ отрядѣ снова наступила скука и апатія. Сила мадринскаго отряда была подорвана непомятой службой; апатія и скука, конечно, явно не выражались, но онѣ давали себя чувствовать. Нужно было придумать что нибудь, чтобы вывести войска изъ этого состоянія, и вотъ, къ счастью, на выручку пришли артиллеристы. Они предложили снять непріятельскую батарею у Дашъ-баши. Конечно, серьезнаго значенія это дѣло имѣть не могло: всѣ понимали, что это было нужно для оживленія отряда, какъ предлогъ къ извѣстному эффекту. Удержать ее не было возможности, слѣдовательно, Турки разъ снятую батарею вооружили бы снова (какъ оно и оказалось въ дѣйствительности); но взятіе ея, или, по крайней мѣрѣ, попытка была необходима, и Его Высочество далъ свое согласіе.

Выше было сказано *), что 14-го числа Турки выдвинули къ деревнѣ Дашъ-баши, на лѣвомъ берегу Карсъ-чая, батарею, которая фланкировала наши осадныя батареи праваго фланга и не столько вредила своимъ огнемъ, сколько беспокоила прислугу этихъ батарей, заставляя ее быть въ постоянно напряженномъ состояніи. Это обстоятельство и побудило офицеровъ осадной артиллеріи разработать необычайно дерзкій по замыслу планъ — снять непріятель-

*) Стр. 227.

скую батарею штурмомъ. При этомъ, конечно, является вопросъ. отчего не прибѣгнули къ нашей многочисленной артиллеріи, какъ средству избавиться отъ этой батареи? Фактъ несомнѣнный, что Турки не выдерживали нашего настойчиваго артиллерійскаго огня. Мы смѣло могли заложить 8-ми-орудійную батарею изъ 9-ти или 12-ти-фунтовыхъ пушекъ и засыпать снарядами гораздо большаго калибра изолированную маленькую батарею (хотя, какъ оказалось впоследствии, въ деревнѣ Дашъ-баши скрывался баталіонъ пѣхоты). Почти съ увѣренностью можно сказать, что стрѣльба съ близкой дистанціи двойнымъ количествомъ орудій большаго калибра заставила бы непріятеля снять эту батарею. При этомъ, конечно, надлежало апрошную батарею поставить на правомъ же берегу, подъ угломъ къ нашимъ осаднымъ и параллельно непріятельской.

Есть указаніе на то, что по этой докучливой батарее былъ направляемъ огонь нашихъ осадныхъ батарей, но безуспѣшно, по причинѣ будто бы очень удачной мѣстной ея постановкѣ. Могло быть и то, что батарея была отлично прикрыта, но во всякомъ случаѣ трудно допустить, чтобы она была совершенно недоступна для нашей многочисленной артиллеріи, иначе пришлось бы придти къ весьма печальнымъ выводамъ о силѣ нашего осаднаго парка.

Но, такъ или иначе, мы оставляемъ за собою право считать, что было возможно сбить дашъ-башинскую батарею имѣвшимися въ нашемъ распоряженіи осадными орудіями, на томъ простомъ основаніи, что для этой цѣли ничего не было предпринято серьезно, т. е. не было построено батареи съ этою спеціальною задачею.

Подтверженіе нашего заключенія мы находимъ въ приказѣ по артиллеріи Кавказскаго военнаго округа *), въ которомъ сказано: «сбить эту батарею прицѣльнымъ огнемъ не было возможности потому, что ея четыре орудія превосходно прикрывались гласисомъ отъ нашего огня, который къ тому же могъ производиться только изъ двухъ орудій, стоявшихъ на задней батарее на Кабахъ-тапѣ; перекидная же стрѣльба изъ этихъ орудій, при дистанціи 2,300—2,500 сажень, была невозможна».

*) № 941.

Такимъ образомъ, нѣтъ сомнѣнiя, что на этотъ разъ для уничтоженiя непрiятельской батареи былъ выбранъ штурмъ ея, предпочтительно бомбардированiю, только потому, что необходимо было, какъ сказано выше, чѣмъ нибудь вывести осаждающiя войска изъ охватившей ихъ апатiи.

Что же касается до самаго плана штурма, то онъ былъ основанъ исключительно на возможности внезапнаго нападенiя на батарею при слѣдующихъ соображенiяхъ: по наблюденiямъ артиллеристовъ осадныхъ батарей, пѣхотное прикрытiе турецкой батареи было очень незначительно, и всякiй разъ, какъ только у насъ открывали огонь по ложеамтамъ и батарея оно скрывалось въ лежащей сзади дашъ-башинскiй оврагъ, такъ что Турки лишались возможности видѣть, что дѣлается въ глубинѣ карсъ-чайскаго оврага. Между тѣмъ, въ этомъ оврагѣ, на берегу Карсъ-чая и приблизительно въ одной верстѣ ниже деревни Дашъ-баши, наши солдаты ежедневно проходили въ 12 часовъ дня за водой, купаться, полоскать бѣлье; собиралась обыкновенно масса человѣкъ въ 600, которая черезъ часъ тѣмъ же порядкомъ возвращалась назадъ. Турки же до такой степени приглядѣлись къ этимъ обычнымъ сборищамъ, что ни разу не предприняли никакихъ мѣръ къ ихъ прекращенiю.

Вотъ этими-то установившимися отношенiями между непрiятельскими лагерями и рѣшено было воспользоваться.

Въ 9 часовъ вечера, 20-го iюня, начальникъ осадной артиллерiи, полковникъ, Кахановъ призвалъ къ себѣ: штабсъ-капитана Нелюбина, подпоручика Сукачева и подпоручика Олохова и заявилъ имъ, что Его Высочество Главнокомандующiй, на письменное предложенiе штабсъ-капитана Нелюбина атаковать турецкую батарею охотниками-артиллеристами, изъявилъ свое согласiе; причемъ Его Высочество выразилъ желанiе, чтобы планъ нападенiя и приведенiе его въ исполненiе приняли бы на себя исключительно артиллеристы. Тутъ же, въ присутствiи полковника Коханова, штабсъ-капитанъ Нелюбинъ и подпоручикъ Сукачевъ словесно представили свои соображенiя, которыя заключались въ томъ, что нападенiе на турецкую батарею для уничтоженiя орудiй должно быть произведено непременно въ 12 часовъ дня, когда, по уста-

новившемуся обыкновенію, смолкала стрѣльба. Ночная же попытка овладѣть батареею была невозможна, потому что, по предположенію докладчиковъ, орудія на ночь увозились съ батареи; наконецъ, и самый характеръ мѣстности, окружавшей непріятельскую батарею, не допускалъ вѣроятія осуществить подобный смѣлый планъ. Затѣмъ, принимая во вниманіе, что непріятельская батарея находится на крутомъ, скалистомъ утесѣ лѣваго берега рѣки, особенно глубокой и быстрой въ этомъ мѣстѣ, успѣхъ нападенія обезпечивался только въ томъ случаѣ, если появиться внезапно передъ батареею на утесѣ и стремительно ее атаковать въ то время, когда силы не только прикрытія, но и гарнизона фортовъ будутъ отвлечены нашею ложною атакою со стороны лѣваго турецкаго фланга и тыла батареи. На основаніи всѣхъ этихъ соображеній и былъ составленъ слѣдующій планъ дѣйствій на 21-е іюня.

Охотники-артиллеристы въ количествѣ 160 человекъ, раздѣленныхъ на 4 партіи, а именно: 1-я штабсъ-капитана Нелюбина, 2-я подпоручика Сукачева, 3-я подпоручика Олохова и 4-я фельдфебеля 1-й роты осадной артиллеріи Мацкова, къ 12 часамъ дня, скрытно сосредоточатся въ оврагѣ, гдѣ находятся колодцы на правомъ берегу рѣки Карсъ-чая, и куда ежедневно къ этому времени солдаты пѣхоты и осадной артиллеріи ходили за водою, не вызывая у Турокъ никакихъ подозрѣній. Къ этому же времени, въ верстѣ правѣе колодцевъ, на той сторонѣ Карсъ-чая, гдѣ мѣстность совершенно открытая и ровная слегка возвышается до батареи и самыхъ фортовъ Мухлиса, Инглиза и др. укрѣпленій, появляются рота пѣхоты и сотня казаковъ. Прикрытіе это, перейдя въ наступленіе, угрожаетъ флангу и тылу находившемуся при батарее баталіону, который, для удержанія за собою пути отступленія, будетъ поставленъ въ необходимость оставить батарею, перейти оврагъ, раздѣляющій батарею отъ лагеря, и занять позицію передъ турецкимъ кавалерійскимъ лагеремъ, укрѣпленную ложе-ментами, предоставивъ такимъ образомъ батарею собственной оборонѣ.

Между тѣмъ, какъ только раздадутся выстрѣлы со стороны Турокъ и наша пѣхота покажется на плато, артиллеристы-охот-

ники быстро, на сколько только возможно, двигаются къ деревнѣ Дашъ-баши, стараясь или взять въ плѣнъ наблюдательный постъ, находящійся въ этой деревнѣ, или же отрѣзать ему путь отступления по оврагу въ лагерь или на батарею, заставивъ его непременно отступить вверхъ по рѣкѣ къ крѣпости Карсъ. Затѣмъ, по выполненіи этой первой части плана, охотники-артиллеристы въ числѣ двухъ партій—Сукачева и Нелюбина—нападаютъ на батарею со стороны утеса, какъ пункта, менѣе всего доступнаго для атаки, а значить и менѣе всего оберегаемаго непріателемъ, и, не давая опомниться непріателю, бросаются къ орудіямъ, вынимаютъ изъ нихъ замки, самыя орудія сбрасываютъ съ кручи, если нельзя будетъ увезти, и немедленно же отступаютъ.

Одновременно съ атакою Нелюбина и Сукачева партія Олохова остается внизу, занявъ правый скалистый берегъ рѣки Карсъ-чая, имѣя цѣлью какъ охрану тыла и фланга со стороны крѣпости, такъ и оказать помощь огнемъ атакѣ и преимущественно отступленію. Въ такомъ видѣ должно было осуществиться нападеніе на батарею при условіи, если непріятельскій наблюдательный постъ не будетъ въ состояніи дойти въ лагерь или на батарею раньше чѣмъ охотники займутъ д. Дашъ-баши; въ противномъ же случаѣ, партія Нелюбина взбирается на утесъ съ фронта, Олоховъ занимаетъ противоположный берегъ рѣки (правый) и огнемъ помогаетъ Нелюбину, а Сукачевъ, пользуясь прикрытіемъ свѣсившагося сверху утеса, быстро двигается вверхъ по рѣкѣ къ городу, бросается на батарею съ тыла и составляетъ такимъ образомъ арьергардъ партіи Нелюбина, уносящей трофеи.

Кромѣ того, независимо отъ дѣйствія охотниковъ и ихъ прикрытія, осадная артиллерія съ 10 часовъ утра открываетъ усиленный огонь со всѣхъ батарей по фортамъ Карса, а съ 1 часа дня сосредоточиваетъ его, по возможности, на Мухлисѣ и плато, на которомъ расположенъ лагерь, чтобы тѣмъ ввести турецкія войска въ обманъ относительно цѣли дѣйствій и помочь отступленію нападающихъ.

На другой день, т. е. 21-го іюня, артиллеристы - охотники, изъ которыхъ 80 человекъ были вооружены ружьями Крнка, а остальные 40, имѣя лямки и канаты для увоза съ батарей орудій,

начали, съ 8 часовъ утра, небольшими партіями переходить изъ лагеря на осадныя батареи, занимая мѣста на нихъ гдѣ и какъ придется. Затѣмъ, къ 12 часамъ дня, всѣ нижніе чины и офицеры трехъ партій, назначенныхъ на штурмъ «паршивки», какъ прозвали въ нашемъ лагерѣ контръ-апрошную непріятельскую батарею, собрались у колодцевъ, находящихся въ 2¹/₂ верстахъ отъ цѣли нападенія, въ ущельѣ Карсъ-чая. Четвертую же партію, состоявшую изъ 40 артиллеристовъ, вооруженныхъ также ружьями Брика, Нелюбинъ, разчитывая выиграть время и лучше скрыть свое движеніе, направилъ къ колодцамъ прямо изъ лагеря русломъ рѣки, и, какъ показали послѣдствія, разчиталъ невѣрно.

Всѣ были въ сборѣ, и нѣхота съ казаками двинулась уже къ плато для наступленія на батарею съ лѣваго фланга, а партія Нелюбина еще не показывалась. Ожидать же ея прихода значило упустить время и удобный моментъ атаки; вслѣдствіе чего подпоручикъ Сукачевъ инициативу дальнѣйшихъ дѣйствій взялъ на себя и съ партіями Олохова и ляочниковъ двинулся по затопленному руслу рѣки Карсъ-чая. Встрѣченные выстрѣлами изъ дер. Дашъ-башни, охотники, какъ люди въ первый разъ имѣвшіе въ рукахъ ружья, открыли торопливый и безпорядочный огонь. И большихъ усилій стоило подпоручику Сукачеву продвинуть охотниковъ почти по колѣно въ грязи и въ водѣ до каменной ограды плотины брошенной мельницы. Здѣсь охотники нѣсколько передохнули и бросились на ура вбродъ выше колѣна, а подчасъ и пояса, черезъ рѣку Карсъ-чай на деревню. Турецкій постъ, не ожидая столь быстрой атаки и опасаясь попасть въ плѣнъ при отступленіи на батарею или лагерь, бросился бѣжать вверхъ по рѣкѣ къ городу, т. е. въ желательномъ для насъ направленіи. Сильная жара— было уже около 2 часовъ дня—и страшное утомленіе при такомъ быстромъ движеніи все время почти по колѣно въ грязи и водѣ, свалили охотниковъ почти поголовно на землю для отдыха. Въ эту минуту казалось, что была забыта и цѣль дѣйствія. Положеніе становилось критическимъ, и это внушило подпоручику Сукачеву энергію. Прося подпоручика Олохова охранять тылъ и флангъ со стороны города, Сукачевъ самъ съ менѣе уставшими артиллеристами полѣзъ на утесъ. Не менѣе трехъ четвертей часа,

если не больше, охотники взбирались на крутую скалу. Много нужно было душевной силы, хладнокровія, чтобы остаться внизу, когда товарищи лѣзутъ впередъ; наконецъ, они взшли на плато, и всякій уже норовитъ взобраться на батарею и принести какую нибудь вещь, какъ знакъ участія въ переднихъ рядахъ при атакѣ; но подпоручикъ Олоховъ, понимая важное значеніе возложеннаго на него порученія, лично не трогался съ мѣста и употреблялъ всѣ усилія къ тому, чтобы удержать хоть часть своей партіи на случай гибельной для подпоручика Сукачева атаки непріятели изъ города или фортвъ вдоль рѣки. Наконецъ, подпоручикъ Сукачевъ и человекъ 8 охотниковъ первые вышли на край плато, въ 40 шагахъ отъ траншей прикрытія. Появленіе нашихъ молодцевъ съ такого пункта, который былъ невозможенъ для атаки, въ то время, когда все вниманіе непріятели было обращено на движеніе нашей пѣхоты и казаковъ на ихъ лѣвомъ флангѣ, до такой степени поразило Турокъ, что они нѣсколько моментовъ почти были неподвижны. Затѣмъ насталъ конецъ оцѣпенѣнію, и защитники батареи, открывъ страшный огонь, готовы уже были, по примѣру своего офицера, броситься на горсть нашихъ удалцевъ, но паденіе ихъ офицера, пораженнаго пулею, остановило пылъ обладателей батареи. Наши же артиллеристы съ крикомъ ура бросились на траншею; Турки убѣжали къ батарее и, сдѣлавъ оттуда нѣсколько выстрѣловъ, изъ боязни попасться въ плѣнъ, сбросились съ крутаго берега и, не помня себя отъ охватившаго ихъ ужаса, побѣжали не къ лагерю, а къ рѣкѣ. Между тѣмъ наши, не останавливаясь въ траншеяхъ, направились къ батарее съ лѣваго фланга. Подпоручикъ Сукачевъ вбѣжалъ на батарею первымъ и нѣкоторое время оставался совершенно одинъ, но вскорѣ подбѣжали 8 артиллеристовъ и немедленно же начали вынимать у орудій замки, прицѣлы, подъемные винты и приступили къ порчѣ орудій, заряжающихся съ дула. Съ этою цѣлью вбили ерши въ запалы; на сколько возможно, испортили лафеты, колеса, разбили крыши передковъ. При этомъ всякій спѣшилъ захватить какую нибудь вещь, доказывающую участіе въ обезоруженіи батареи. Покончивъ съ орудіями, подпоручикъ Сукачевъ тотчасъ же распорядился отсылкою трофеевъ и отступилъ къ ложеамтамъ на берегу оврага, раздѣлявшаго батарею отъ плато,

и оставался тамъ съ охотниками - артиллеристами болѣе получаса, поджидая партію штабсъ-капитана Нелюбина, которая, по его предположенію, двигалась по краю плато и тѣмъ подвергала себя атакѣ Турокъ съ фланга и тыла. Слѣдовательно, необходимо было поддержкою облегчить штабсъ-капитану Нелюбину отступление къ рѣкѣ. Но непріятель взялъ направленіе не къ краю плато, а скорѣе на сѣверо-западъ, къ сторонѣ отступления нашего пѣхотнаго прикрытія, которое находилось уже въ разстояніи 2-хъ верстъ отъ охотниковъ. Очевидно, непріятель имѣлъ цѣлью, оттѣснивъ нашу роту и сотню казаковъ, спуститься къ рѣкѣ Карсъ-чаю и, отрѣзавъ путь отступления горсти храбрецовъ, захватить ихъ въ плѣнъ. Между тѣмъ партія Нелюбина не показывалась, и оставалось предположить, что она, удержанная упорнымъ сопротивленіемъ со стороны баталіона, занявшаго ложементы, и не имѣя возможности добраться до батареи, отступила назадъ, а затѣмъ, встрѣтивъ у колодцевъ возвращавшихся охотниковъ-артиллеристовъ съ трофеями и узнавъ отъ нихъ, что батарея взята, отступила вмѣстѣ съ ними въ лагерь. Нѣтъ сомнѣнія, что всѣ эти размышленія были дѣломъ минуты. Непріятель не могъ долго оставаться хладнокровнымъ зрителемъ такого дерзкаго посягательства на его собственность и выдвинулъ изъ Мухлиса на выручку защищавшихъ батарею колонну изъ всѣхъ родовъ оружія. Положеніе охотниковъ становилось болѣе чѣмъ критическимъ, и дальнѣйшія ожиданія партіи ляочниковъ, съ помощью которыхъ хотѣли спустить орудія съ кручи, были невозможны. Къ этому времени въ ложементахъ собралось уже человекъ 40 охотниковъ, и съ ними явились подпоручикъ Олоховъ и чиновникъ управленія осадной артиллеріи Васильевъ. Видя такимъ образомъ невозможность и бесполезность своего дальнѣйшаго пребыванія въ ложементахъ, подпоручикъ Сукачевъ велѣлъ отступать. Отступление было конечно самое безпорядочное—нужно было спускаться съ камня на камень, а для партіи подпоручика Олохова отступление было наиболѣе трудно—онъ началъ спускаться съ самой крутой части утеса и все это подъ страшнымъ огнемъ спѣшенныхъ суварі и пѣхоты, увѣнчавшихъ крутой берегъ.

Отъ деревни Дашъ-башни часть артиллеристовъ съ подпоручикомъ Олоховымъ взяли направленіе къ оврагу, выходившему къ

правому флангу наших осадных батарей, а подпоручикъ Сукачевъ съ остальными охотниками призналъ за лучшее первоначально двинуться вверхъ по рѣкѣ къ городу, чтобы найти болѣе удобный переходъ на нашъ берегъ Карсъ-чая. Нечего и говорить о томъ, что движеніе обѣихъ партій было сопряжено съ немомвѣрными препятствіями, подь градомъ пуль, сыплемыхъ Турками, на которыя они такъ нескупы. Но, по счастію, преслѣдующіе заботились только о томъ, чтобы выпустить побольше патроновъ, не думая о результатахъ, ими достигаемыхъ. Имѣй за собою наши храбрецы, при такихъ же условіяхъ, противника, знающаго цѣну каждому патрону, нѣтъ сомнѣнія, что ни одинъ изъ нихъ не возвратился бы въ свой лагерь.

Въ дальнѣйшемъ своемъ отступленіи партія охотниковъ были особенно задержаны при переходѣ по поясъ въ водѣ черезъ рѣку. Трудно было справиться каждому съ самимъ собою, а тутъ являлась новая забота о пяти раненыхъ изъ охотниковъ, переправлявшихся съ подпоручикомъ Сукачевымъ. Это въ значительной степени усложнило положеніе нашихъ воиновъ, недопуская ихъ мысли оставить безъ помощи своихъ сотоварищей. Требовались новыя неожиданныя усилія для переправы неспособныхъ къ продолженію движенія.

Но проявленіе чувства самоотверженія въ кавказскихъ войскахъ не было чуждо и медицинскаго персонала, и ближайшую заботу о раненыхъ тотчасъ же взялъ на себя, бывший съ охотниками, младшій врачъ осадной артиллеріи Чудновскій. Онъ, осыпаемый страшнымъ дождемъ пуль, подь личнымъ своимъ наблюденіемъ перовелъ, по очереди, каждого изъ нихъ на противоположный берегъ рѣки.

Затѣмъ двое изъ раненыхъ, перейдя рѣчку, вслѣдствіе окончательной потери силъ, тутъ же залегли за камень, а остальные съ врачомъ Чудновскимъ пошли къ оврагу, чтобы выбраться на свой берегъ и тѣмъ хотя нѣсколько укрыться отъ непріятельскихъ пуль. Здѣсь же нашъ герой-врачъ, не смотря на страшную усталость, немедленно приступилъ къ перевязкѣ раненыхъ. Это было уже около 5 часовъ вечера.

Между тѣмъ, подпоручикъ Сукачевъ съ тремя охотниками,

изъ которыхъ одинъ былъ раненъ, выбравшись на свой берегъ, въ виду форта Араба, отступилъ на правый флангъ нашихъ осадныхъ батарей, гдѣ и сообщилъ нашему прикрытію объ оставшихся двоихъ раненыхъ въ оврагѣ. Посланный взводъ пѣхоты, при первомъ своемъ появленіи на краю оврага, былъ встрѣченъ такимъ сильнымъ огнемъ непріятеля, спустившагося къ деревнѣ Дашъ-баши, что дальнѣйшее движеніе было невозможно, и наши двое раненыхъ оставались между надеждою спастись и страхомъ мучительной смерти въ рукахъ Турокъ до самаго вечера, покуда совсѣмъ не стемнѣло. Только тогда явились смѣльчаки охотники изъ среды артиллеристовъ и пѣхоты, спустились въ оврагъ и выручили храбрцовъ, обреченныхъ уже на смерть.

Вотъ въ какомъ видѣ представляется намъ дѣло нападенія на контръ-апрошнюю турецкую батарею изъ рассказовъ главнаго въ немъ участника, подпоручика Сукачева.

Изъ изложеннаго легко видѣть, что вся честь побѣды принадлежитъ артиллеристамъ: участію же ихъ прикрытія отведено второе мѣсто.

Но существуетъ объ этомъ фактѣ другой рассказъ также участника, капитана Шнеура, на которомъ, по его замѣчанію, «лежала вся отвѣтственность за благополучный исходъ этого нападенія». Хотя это дѣло и незначительно по достигнутымъ результатамъ для нашихъ операций подъ Карсамъ, но тѣмъ не менѣе оно въ свое время надѣлало много шума и во всякомъ случаѣ рельефно обрисовываетъ боевую способность какъ нашихъ, такъ и турецкихъ войскъ. Вотъ почему и считаемъ небезынтереснымъ нѣсколько остановиться на этомъ предметѣ и постараться выяснитъ настоящую обстановку событія 21-го іюня.

Прикрытіе охотниковъ-артиллеристовъ подъ начальствомъ капитана Шнеура составили: стрѣлковая рота Дербентскаго полка поручика Даваттарова и сотня 2-го Владикавказскаго казачьяго полка сотника Кубатіева.

Съ 10 часовъ утра, Дербентцы и казаки, также какъ и артиллеристы, поодиночкѣ спустились къ Карсъ-чаю, переправились черезъ него вбродъ и собрались: первые впереди деревни Чалгауть, гдѣ рота эта могла быть спрятана до поры до времени отъ глазъ

*

противника, а вторые—на холмъ позади деревни Чалгаутъ, гдѣ они должны были ожидать дальнѣйшихъ приказаній. Такъ-какъ по эту сторону Карсъ-чая стояла сотня въ аванпостахъ, и время прихода Кубатіева совпало со временемъ смѣны ихъ, то движеніе ея не возбудило подозрѣнія въ Туркахъ. Смѣненная же сотня была оставлена на мѣстѣ въ видѣ резерва. Затѣмъ капитанъ Шнеуръ выѣхалъ обрекогносцировать мѣстность, и съ пункта его наблюденія положеніе дѣлъ на турецкой батарее ему представилось *«совершенно въ иномъ свѣтѣ»*, далеко не въ такомъ, какъ представляли его артиллеристы». Разница во взглядахъ произошла, по мнѣнію капитана, потому, что артиллеристы наблюдали непріятельскую батарею только съ одного берега, съ котораго было видно одно скалистое устье Дашъ-башинскаго оврага; верхняя же его часть съ отлогими берегами не была видна вовсе. Но именно здѣсь-то и находились главныя массы пѣхотнаго прикрытія, и только ничтожная его часть занимала ложементы. Сверхъ всего этого, на самомъ концѣ скалистаго мыса подъ деревней Дашъ-башни между камнями былъ часовой, который во время нашей канонады прикрывался скалами съ правой стороны, почему его и не было видно составлявшимъ планъ нападенія.

Это обстоятельство привело капитана Шнеура къ такому заключенію, что способъ, принятый для овладѣнія непріятельскою батареею, могъ привести только къ катастрофѣ. вмѣстѣ съ этимъ онъ рѣшилъ, что въ подобныхъ случаяхъ гораздо важнѣе сразу появиться *съ подавляющими силами на полѣ сраженія*, не оставляя резерва, который, по кратковременности всего боя и близости нашихъ осадныхъ батарей съ ихъ пѣхотнымъ прикрытіемъ, былъ на этотъ разъ излишнимъ. Вотъ почему капитанъ Шнеуръ счелъ возможнымъ не ограничиться ролью пассивнаго прикрытія охотниковъ-артиллеристовъ, а рѣшился, измѣнивъ данное ему приказаніе и не выжидая что будетъ, сразу броситься вмѣстѣ съ артиллеристами на Турокъ, чтобы гнать ихъ безостановочно какъ можно далѣе къ крѣпости.

На основаніи всего этого, онъ приказалъ поручику Даваттарову стать на лѣвомъ берегу Карсъ-чая, на одной высотѣ съ артиллеристами, и атаковать высоты одновременно съ ними; сотнѣ Ку-

батіева перебраться незамѣтно въ Чахмахскій оврагъ, подняться гдѣ менѣе круты берега на плато, выставить часоваго и ждать дальнѣйшихъ приказаній.

Къ 12-ти часамъ подпоручикъ Сукачевъ съ своей партіей въ 30 человекъ былъ на мѣстѣ, охотники же другихъ партій только подходили. Въ это именно время имъ было замѣчено, что стрѣлки и казаки начали выходить изъ оврага и подниматься на высоту. Весь успѣхъ нападенія основанъ былъ, какъ извѣстно, на его внезапности; преждевременное же появленіе прикрытія могло обратить на себя вниманіе непріятели; поэтому подпоручикъ Сукачевъ, не выждавъ прихода остальныхъ охотниковъ, началъ переходить съ своей партіей Карсъ-чай. Усиленная канонада успѣла уже проявить свое дѣйствіе: въ ложементѣхъ никого не было видно.

Одновременно съ этимъ Дербентцы, опередивъ сначала артиллеристовъ, вышли изъ-за угла скалы и такимъ образомъ открыли себя непріятелю, который ихъ встрѣтилъ ружейнымъ огнемъ. Тутъ Дербентцы залегли и завязали перестрѣлку, но вслѣдъ за этимъ раздались выстрѣлы въ противоположномъ направленіи. Тогда подпоручикъ Даваттаровъ, сообразивъ, что этотъ огонь направленъ противъ артиллеристовъ, которые, должно быть, уже поднялись на лѣвый берегъ Карсъ-чая, спустилъ большую часть своихъ людей въ Чахмахскій оврагъ и подъ защитой его южнаго склона поднялся на плато, которое было почти на одномъ уровнѣ съ высотой, занятою Турками, и такимъ образомъ сразу лишилъ непріятели одной изъ выгодъ его позиціи—командующаго положенія. Въ это же время изъ Дашъ-башинскаго оврага, въ которомъ находился другой турецкій баталіонъ и о существованіи котораго не знали, стали поодиночкѣ выбѣгать стрѣлки и стремились занять верхній скалистый край плато. Тогда Дербентцы немедленно же завязали перестрѣлку, привлекая непріятельской огонь на себя, и, двигаясь съ пальбой, они скоро поравнялись съ сѣвернымъ краемъ плато другого берега, занятаго Турками, поднявшимися изъ деревни Дашъ-баша, тогда-какъ другой ихъ баталіонъ занялъ ложементы впереди и около батарей. Продольный огонь Дербентцевъ, отъ котораго Турки не находили закрытій, черезъ нѣсколько мгновеній заставилъ ихъ

отступить въ ложементы. Только благодаря этому удачному маневру капитана Шнеура и могли артиллеристы подняться на плато *).

Между тѣмъ Дербентцы, не останавливаясь, почти все время держались лѣваго берега Дашъ-башинскаго оврага на одной высотѣ съ непріателемъ и анфилировали ложементы. Въ это то время показались Сукачевъ и Олоховъ съ фронта, и Турки бросились на батарею.

Непріатель, обстрѣливаемый продольно Дербентцами и видя быстрое наступленіе хотя и немногочисленнымъ артиллеристовъ съ фронта, не останавливаясь на батарее, продолжалъ отступать, но теперь уже не шагомъ, а бѣгомъ, безъ оглядки, не успѣвъ не только увезти орудій, но оставивъ даже замки и мелкій приборъ при нихъ.

Но едва успѣли артиллеристы занять батарею, какъ изъ крепости показались бѣгущіе 2 табора пѣхоты, сотня кавалеріи и батарея артиллеріи. Они вышли на пространство между Мухлисомъ и укрѣпленіемъ Лазъ-тепеси и направлялись: пѣхота прямо на батарею, а кавалерія болѣе на западъ, мимо Дашъ-башинскаго оврага. По-видимому, движеніе это объяснялось желаніемъ Турокъ атаковать пѣхотой батарею, а кавалеріей отрѣзать наше прикрытіе отъ переправы на Карсъ-чаѣ. Для противодѣйствія этому плану, капитанъ Шнеуръ приказалъ сотнѣ Кубатіева подняться на плато и, остановивъ своимъ появленіемъ непріательскую кавалерію, медленно отступать на свой лагерь, а ротъ поручика Даваттарова предложилъ сосредоточиться на правомъ берегу Дашъ-башинскаго оврага, во-первыхъ, съ тою цѣлью, чтобы оградить Дербентцевъ отъ фланговой атаки турецкой кавалеріи, и во-вторыхъ, чтобы дать имъ возможность поддержать артиллеристовъ штыками, въ случаѣ если бы Турки успѣли захватить послѣднихъ на батарее, а затѣмъ отступить, пропустивъ артиллеристовъ.

Въ это время артиллерія съ фортовъ открыла уже сильную стрѣльбу по своей батарее, и турецкое прикрытіе стало тѣснить нашихъ охотниковъ, къ которымъ подошелъ уже и Нелюбинъ съ

*) Артиллеристамъ всего этого не было видно, почему мы это и оставляемъ на отвѣтственности капитана Шнеура.

своей партией. Усиленный огонь съ фортовъ и съ батарей показаль начало кризиса. Медлить было нельзя, а потому Сукачевъ приказаль отступать, оставаясь самъ еще на батарее. Такъ-какъ черезъ деревню Дашъ-баши идти уже было нельзя, то охотники спустились прямо внизъ и начали переправу черезъ Карсъ-чай выше нашей крайней осадной батареи. Оврагъ къ рѣкѣ покрылся множествомъ отступавшихъ вразсыпную. Верхній край плато подъ деревней Дашъ-баши опоясался дымками, и пули стали осыпаться спускавшихся охотниковъ—теперь они были на виду. Дербентцы были уже на переправѣ и отстрѣливались снизу, но огонь ихъ былъ, конечно, малодѣйствителенъ и не могъ остановить развитія непріятельскаго огня, такъ-какъ непріателемъ уже были заняты и батарея, и ложементы.

Самый тяжелый моментъ, который пришлось переживать нашимъ охотникамъ, былъ во время самой переправы и подъема на нашъ берегъ. Не замѣтить ихъ непріателю было нельзя; онъ буквально засыпаль продольно весь оврагъ снарядами и пулями; въ этомъ-то мѣстѣ и понесли, какъ Дербентцы, такъ и охотники, самыя большія потери. Сотникъ Кубатіевъ отступаль крупной рысью, тоже провожаемый ружейнымъ огнемъ.

Вся убыль наша состояла въ 4 убитыхъ и 22 раненыхъ нижнихъ чиновъ, изъ которыхъ собственно убитыхъ артиллеристовъ было 2 и раненыхъ 9.

Кромѣ испорченныхъ орудій, оставленныхъ на батарее, охотники унесли 2 замка, подъемные винты со всѣхъ лафетовъ и всю принадлежность, а также захватили нѣсколько ружей, сабель и пистолетовъ. Для полнаго выполненія задачи нападенія недоставало только сбросить орудія въ оврагъ, но и это было не исполнено по вполнѣ понятной въ подобной суматохѣ случайности.

Мы передали вполнѣ безпристрастно дѣятельность прикрытія подъ командой капитана Шнеура; его же личное значеніе и участіе въ этомъ дѣлѣ мы оставляемъ на отвѣтственности автора «Годъ на конѣ», а также не намѣрены опровергать и его разсужденій о томъ, кто принесъ больше пользы—артиллеристы или его прикрытіе; предоставляемъ судить объ этомъ читателямъ; съ своей же стороны замѣтимъ, что всѣ до послѣдняго участвовав-

шіе въ дѣлѣ честно исполнили свой долгъ и заслуживали одинаковой награды.

Дѣло это, само по себѣ незначительное, все-таки было поучительно и имѣло извѣстный интересъ уже потому, что разыгралось на виду двухъ лагерей, нашего и непріятельскаго, причѣмъ Его Высочество Главнокомандующій со свитой своей наблюдалъ за всѣмъ ходомъ дѣла.

По возвращеніи въ лагерь, Его Высочество изволилъ тутъ же призвать къ себѣ всѣхъ артиллеристовъ, участвовавшихъ въ дѣлѣ, и наградить ихъ. Офицерамъ лично роздалъ награды, кромѣ Сукачева, который, промокши на переправѣ, въ это время сушился въ осадной батарееѣ. Впослѣдствіи ему пожалованъ орденъ св. Георгія 4-й степени.

Далѣе капитанъ Шнеуръ рассказываетъ, что и тутъ не обошлось безъ недоразумѣній. На вопросъ Его Высочества: «А что Дербентцы вамъ помогли?» нижніе чины артиллеристы отвѣтили громкогласно: «Никакъ нѣтъ, Ваше Высочество.» Артиллеристы были только искренни. Они не видали дербентцевъ, которые были съ другой стороны, и во время взятія ложементовъ и батареи ихъ не было, а все дѣло въ то время далеко еще не представлялось выясненнымъ всесторонне. Капитанъ Шнеуръ дѣлаетъ предположеніе, что артиллеристы приняли Дербентцевъ за партію Нелюбина. Это служить имъ самымъ лучшимъ оправданіемъ. Они иначе и не могли отвѣтить.

«Такимъ образомъ, гласить приказъ *), батарея, находившаяся въ районѣ расположенія турецкихъ войскъ и, такъ сказать, подъ дулами сѣверныхъ фортовъ Карса, была взята среди дня горстью смѣльчаковъ-артиллеристовъ. Эта дерзкая атака, произведенная ничтожными средствами, еще разъ наглядно показала, что при внезапномъ энергическомъ нападеніи Турки не въ состояніи оказывать почти никакого сопротивленія.»

Въ послѣднемъ предположеніи мы усматриваемъ какъ бы далекій намекъ на то, что внезапное и энергическое нападеніе и на крѣпость могло бы увѣнчаться столь же блистательно. Мы же по-

*) № 941.

лагаемъ, что случай этотъ говоритъ далеко еще не въ пользу бывшихъ сторонниковъ штурма. Вся-то суть и заключается въ томъ, чтобы сдѣлать нападеніе «внезапно». Если удалось подобраться скрытно къ одной батарее, то едва ли это удалось бы, съ цѣлою крѣпостью. Наконецъ и вопросъ о скрытномъ приближеніи къ веркамъ не былъ подымаемъ въ нашемъ штабѣ, хотѣли сдѣлать это явно, а это уже исключало понятіе о внезапности.

Надо полагать, что нападеніемъ на крѣпость у насъ хотѣли достигнуть не тѣхъ же результатовъ, какъ нападеніемъ на батарею, т. е. придти, разрушить ее, попортить орудія и отойти; намъ нужно было овладѣть верками прочно, на столько, чтобы мы могли въ крайности и противодѣйствовать контръ-атакамъ, а это уже измѣняетъ положеніе вопроса. Если бы тѣ же артиллеристы захотѣли овладѣть батареей прочно, имъ бы этого не удалось, ихъ бы сбили; точно такъ же, какъ не удалось бы намъ овладѣть и карскими верками: мы бы навѣрное были сбиты.

Обращаясь затѣмъ снова къ дѣйствіямъ нашихъ осадныхъ батарей, слѣдуетъ замѣтить, что ихъ огонь въ теченіе 21-го іюня до нѣкоторой степени способствовалъ успѣху предпріятія охотниковъ-артиллеристовъ. Такъ батарея № 13, своимъ огнемъ передъ началомъ нападенія облегчила партіи подпоручика Сукачева овладѣть контръ-апрошною батареею, несдѣлавшей по наступавшимъ ни одного выстрѣла. Затѣмъ батареи №№ 14, 26, 25, обстрѣливая пространство между непріятельскою батареею и укрѣпленіемъ Мухлисъ, заставили непріятеля, вышедшаго изъ форта на помощь своей батарее, сдѣлать круговое движеніе и вслѣдствіе этого опоздать. Кромѣ того, огонь тѣхъ же батарей способствовалъ къ отступленію прислуги непріятельской батареи и ея прикрытію. Во время же отступленія охотниковъ, при переходѣ вбродъ рѣчки подъ выстрѣлами непріятеля, засѣвшаго на лѣвомъ берегу, ихъ движеніе было облегчено огнемъ картечныхъ гранатъ нашихъ правофланговыхъ батарей, особенно № 26.

Немалую пользу принесли осадныя батареи также и при появленіи непріятельской батареи на позиціи своихъ стрѣлковъ. Тогда наши артиллеристы, будучи не въ состояніи дѣйствовать по ней черезъ амбразуры выкатили по два орудія каждой батареи изъ-за

своихъ брустверовъ и сосредоточили на ней свой огонь, не давъ ей произвести и 10 выстрѣловъ. Дальнѣйшаго огня нашихъ орудій непріятельская батарея не выдержала, взяла на передки и карьеромъ скрылась въ укрѣпленіе; за ней послѣдовало и ея прикрытие. Такъ-что непріятель, намѣревавшійся перейти въ наступленіе, долженъ былъ удалиться въ крѣпость. Въ то же время каждая изъ батарей двумя орудіями, оставшимися за брустверами, поддерживали оживленную перестрѣлку съ фортами, открывшими по нашимъ батареямъ сильный огонь.

По отступленіи нашихъ охотниковъ-артиллеристовъ къ своимъ батареямъ, стрѣльба по всей линіи, какъ у непріятели, такъ и у насъ, прекратилась. Всего въ теченіе 21-го числа выпущено снарядовъ: обыкновенныхъ бомбъ 866, 6-ти-дюйм. бомбъ 146, 9-ти-ф. об. гранатъ 660, 9-ти-фут. картечныхъ гранатъ 192, 24-хъ-фунт. картечныхъ бомбъ 58. Потеря на батареяхъ заключалась въ 2-хъ раненыхъ нижнихъ чинахъ. Въ этотъ день штабсъ-капитанъ Гукъ принялъ командованіе отъ капитана Картамышева батарею № 21.

На другой день, 22-го числа, съ утра непріятель открылъ довольно частый огонь изъ всѣхъ трехъ укрѣпленій и передовыхъ батарей. Огонь былъ открытъ также и съ батареи ниже Мухлиса на лѣвомъ берегу Карсъ-чая, вновь вооруженной ночью гладкими орудіями. Такимъ образомъ, наши осадныя батареи не надолго избавились отъ докучливой батареи, дѣйствовавшей имъ во флангъ.

Вообще же въ теченіе дня непріятель стрѣлялъ вяло, а контр-апрошная батарея дѣйствовала всего въ теченіе одного часа. Снарядовъ въ теченіе дня выпущено: обыкновенныхъ бомбъ 467, 6-ти-дюйм. бомбъ 123 и 9-ти-фунт. гранатъ 267. Потеря заключалась въ 1 раненомъ нижнемъ чинѣ.

Въ этотъ день свершилось еще одно молодецкое дѣло, хотя только и одного канонира 3-й роты осаднаго парка Никиты *Пластуна*. «Было 2, 3 случая, что днемъ турецкій всадникъ, прикрываясь бѣлымъ флагомъ, выѣзжалъ изъ Араба или Карадаха и подъѣзжалъ почти къ самымъ осаднымъ батареямъ, а когда замѣчалъ, что къ нему выходятъ навстрѣчу, чтобы остановить и опросить его, мгновенно поворачивалъ назадъ и въ карьеръ уносился обратно. Утромъ 22-го іюня, канониръ Пластунъ замѣтилъ съ своей бата-

реи, что изъ Араба также выѣхалъ всадникъ, который шагомъ подвигался къ сторонѣ нашихъ батарей. Зная уже о бывшихъ случаяхъ, Пластунъ захотѣлъ отбить у Турокъ охоту безнаказанно рекогносцировать расположеніе нашихъ батарей. Пользуясь оврагомъ, начинающимся почти у самой батареи № 21 и кончавшимся сажень 100 впереди, Пластунъ, вооружившись ружьемъ, попользъ по дну этого оврага и, когда всадникъ поравнялся съ нимъ, выскочилъ изъ засады, схватилъ лошадь за удила, а всадника заставлялъ сойти съ сѣдла, что тотъ и исполнилъ.

«Плѣнникъ былъ отправленъ съ лошадью и оружіемъ къ траншей-майору, а пластунъ за этотъ подвигъ былъ награжденъ главнокомандующимъ знакомъ отличія военнаго ордена 4-й степени *)».

22-го іюня рѣшено было снять осаду; поэтому съ этой же ночи было приступлено къ постепенному разруженію батарей и уборкѣ ихъ имущества первоначально въ лагерь, а затѣмъ и въ Александрополь. Но чтобы замаскировать отъ непріятеля наше намѣреніе, съ утра другаго дня и въ послѣдующіе дни кононада была усилена до 40 выстрѣловъ на орудіе.

Въ ночь съ 22-го на 23-е были разружены и доставлены въ лагерь двѣ батареи №№ 13-й и 19-й и сняты по два орудія съ №№ 21-го и 24-го.

Такимъ образомъ 23-го на вооруженіи состояло: 24-хъ-фунтовыхъ орудій 22, 9-ти-фунтовыхъ—16 и 6-ти-дюйм. мортиръ 8. Выпущено снарядовъ: обыкновенныхъ бомбъ 715, 6-ти-дюйм. бомбъ 301, 9-ти-фунтовыхъ гранатъ 402, 9-ти-фунт. картечн. гранатъ 8 и 24-хъ-фунт. картечн. бомбъ 14. Потеря въ теченіе дня состояла изъ 1 убитаго и 3 раненыхъ нижнихъ чиновъ. Вслѣдствіе усилившагося огня, непріятель *«не замѣтилъ ни уменьшенія числа батарей, ни уменьшенія орудій на разружаемыхъ батареяхъ»*. При разруженіи положено было сначала снимать тяжелыя орудія, а затѣмъ и болѣе легкія—9-ти-фунтовыя. 24-го іюня весь день дѣйствовали тѣ же батареи, что и 23-го числа, такъ-какъ разруженія батарей въ ночь съ 23-го на 24-е не производилось, чтобы замѣтно не ослаблять огня по всей линіи. Выпущено снарядовъ

*) Приказъ № 941.

въ теченіе дня: обыкновенныхъ бомбъ 780, 6-ти-дюйм. бомбъ 282 и 9-ти-фунт. обыкновен. гранатъ 734. Потеря состояла изъ 1 убитаго и 1 раненаго нижнихъ чиновъ.

Въ этотъ день огонь непріятеля былъ весьма оживленный съ укрѣпленія Араба. Съ Карадаха же и Мухлиса огонь около полудня прекратился, и производили стрѣльбу только передовыя батареи, особенно изъ гладкихъ мортиръ.

Затѣмъ въ ночь съ 24-го на 25-е іюня была разоружена батарея № 18, dokonчено разоруженіе батарей №№ 21-й и 24-й, и сняты по два орудія съ принадлежностями съ батареей №№ 16, 17, 22, 23 и 25. Слѣдовательно къ 25-му іюня на вооруженіи состояло: 24-хъ-фунт. орудій 12 и 9-ти-фунт. орудій 16. Выпущено снарядовъ: 24-хъ-фунт. бомбъ 528 и 9-ти-фунт. гранатъ 631. Затѣмъ въ ночь съ 25-го на 26-е были разоружены остальныя батареи, и все артиллерійское имущество со всѣхъ батарей свезено въ лагерь. Оставлена была только батарея № 2 изъ двухъ 24-хъ-фунтовыхъ орудій на случай вылазки со стороны непріятеля. Съ этою же цѣлью на батареяхъ №№ 7 и 27 и впереди санернаго лагеря были поставлены по четыре 9-ти-фунтовыхъ орудія 39-й артиллерійской бригады.

Не смотря на полное разоруженіе всѣхъ осадныхъ батарей и прекращеніе огня, непріятель оставался спокоенъ, а потому какъ осадная батарея № 2, такъ и полевыя не сдѣлали въ этотъ день ни одного выстрѣла.

Въ ночь съ 26-го на 27-е послѣдняя осадная батарея была разоружена, и все имущество перевезено въ лагерь.

И такъ, 22-го іюня, когда Мухтаръ-наша, идя по стопамъ отряда генерала Геймана, занялъ Бегли-Ахметъ, нами окончательно было рѣшено снять осаду.

Приближеніе главныхъ турецкихъ силъ ставило насъ въ необходимость придти къ подобному рѣшенію, такъ-какъ мы, по своей малочисленности, не только не могли оперировать непосредственно подъ стѣнами Карса, но должны были, въ ожиданіи подкрѣпленій изъ Россіи, отступить и занять крѣпкую позицію, съ которой могли бы слѣдить за дѣйствіями непріятеля и отражать возможныя съ его стороны нападенія.

Но отъ рѣшенія до исполненія не всегда одинъ шагъ. На этотъ разъ нашъ осаждающій отрядъ былъ болѣе чѣмъ въ критическомъ положеніи. Съ одной стороны въ значительныхъ силахъ непріятель, а съ другой—тяжести осаднаго парка, которыя дѣлають отрядъ неспособнымъ къ движенію. 23-го числа Мухтаръ-паша съ 35 баталіонами и 32 орудіями находился уже въ Веранъ-Кала, въ 15-ти верстахъ отъ Карса, слѣдовательно менѣе чѣмъ въ одномъ переходѣ.

Такимъ образомъ наше снятіе осады и отступленіе изъ Мацры являются въ высшей степени поучительными и представляющими извѣстный интересъ. Въ этомъ случаѣ авторъ «Войны въ турецкой Арменіи 1877—78 гг.», какъ бывший штабъ-офицеръ надъ вожатыми и непосредственнымъ распорядителемъ въ этомъ событіи, больше другихъ можетъ быть авторитетнымъ, почему всю обстановку нашего отступленія отъ Карса заимствуемъ изъ его описанія.

«Бывшіе при корпусѣ, говоритъ авторъ *), интендантскіе и осадные транспорты, далеко не могли поднять въ одинъ разъ массу тяжестей, перевезенныхъ въ теченіе болѣе двухъ мѣсяцевъ. Оставалось прибѣгнуть къ средствамъ края, въ которомъ обиліе перевозочныхъ матеріаловъ съ избыткомъ могло удовлетворить наши потребности; но вопросъ, какъ воспользоваться ими, составлялъ одну изъ труднѣйшихъ задачъ.

«Въ Азіи населеніе страны, въ которой ведутся военныя дѣйствія, всегда уважаетъ право сильнаго. Какъ только обнаружена слабость одной изъ воюющихъ сторонъ, оно становится къ ней во враждебныя отношенія, и всякое предпріятіе, успѣшное окончаніе котораго зависитъ отъ содѣйствія жителей, удается рѣдко».

«Съ переходомъ нашихъ войскъ черезъ границу, когда нравственная сила была на нашей сторонѣ, населеніе ближайшихъ къ намъ частей Азіятской Турціи не замедлило выказать готовность служить нашимъ интересамъ, и мы безъ всякаго затрудненія пользовались средствами страны. Такъ, для перевозки изъ Кюрюкдара одного осаднаго парка, въ самое короткое время было собрано до 5,000 арбъ.»

*) Генераль-маіоръ Кишмишевъ, стр. 196—199.

Между тѣмъ «послѣднія событія на Саганлугѣ и переходъ Мухтара-паши въ наступленіе не могли не поселить въ народѣ разныхъ толковъ, которые усилились бы еще болѣе, при извѣстіи о намѣреніи русскихъ снять осаду Карса. Легко могло случиться, что населеніе, видя во всемъ этомъ окончательное доказательство нашего безсилія, уклонилось бы добровольно отъ выставленія подвоя, безъ чего мы не могли оставить позиціи у Мацры. Быть можетъ, для пріобрѣтенія арбы намъ пришлось бы употребить принудительныя мѣры, и наше пребываніе подъ Карсомъ могло продолжиться, что вовсе не было желательно». Отъ себя скажемъ болѣе — невозможно.

«Чтобы разсѣять всякое сомнѣніе относительно нашей малочисленности, командующій корпусомъ счелъ необходимымъ распространить увѣренность въ народѣ, что мы не только не намѣрены снять осаду, а напротивъ, не смотря на прибытіе подкрѣпленій къ гарнизону, будемъ по-прежнему продолжать бомбардированіе крѣпости.»

Съ этою цѣлью, какъ уже сказано выше, былъ усиленъ огонь осадныхъ батарей и выпускалось по 40 снарядовъ каждымъ орудіемъ и взамѣнъ осадныхъ орудій ставились полевые.

Этими мѣрами, какъ показали послѣдствія, достигли желаемыхъ результатовъ. «Жители, все еще находясь подъ обаяніемъ прежнихъ успѣховъ и не подозрѣвая ничего такого, что могло имъ внушить мысль, будто бы мы намѣреваемся покинуть позиціи у Мацры, безпрекословно исполнили наше требованіе, и съ 24-го іюня арбы начали собираться въ Енгикеѣ».

«Чтобы еще болѣе удалить всякое сомнѣніе жителей, командующій корпусомъ приказалъ перевозить на арбахъ лишь тяжести изъ Енгикея въ Кюрюкъ-дара, а изъ Мацры въ Енгикеѣ возить ихъ на казенныхъ подводахъ, преимущественно ночью. Такимъ образомъ, продолжая бомбардировку, мы успѣли очистить Мацру отъ всѣхъ тяжестей, и къ ночи снятія осады на передовой позиціи оставались *только полевые* орудія и лагеря войскъ.

«Снятіе осады было назначено въ ночь съ 27-го на 28-е іюня. Задача предстояла въ высшей степени трудная и сложная. Нужно было подъ выстрѣлами крѣпостной артиллеріи снять осадныя ору-

дія и притомъ имѣть въ виду, что многочисленный и еще не разстроенный гарнизонъ Карса усилился прибытіемъ изъ Саган-луга тридцати-тысячнаго корпуса Мухтара-паши.»

Въ ночь съ 27-го на 28-е іюня «Турки, ничего не подозрѣвая, залегли въ своихъ укрѣпленіяхъ въ ожиданіи утра, чтобы вновь открыть стрѣльбу. Съ наступленіемъ темноты къ осадной линіи были подведены упряжные лошади для орудій и фургоны для оставшихся неизрасходованными боевыхъ припасовъ; войскамъ еще съ вечера приказано было быть готовыми къ снятію палатокъ. Все это было сдѣлано безъ суеты, въ глубочайшей тишинѣ; многіе даже въ нашемъ лагерѣ не знали, что въ эту ночь снимается осада Карса. Снятіе орудій началось не ранѣе полуночи. Къ вечеру 27-го іюня выяснилось, что въ мацринскомъ лагерѣ все еще должно остаться нѣкоторое количество боевыхъ запасовъ, такъ-какъ поднять ихъ казенные фургоны были не въ состояніи. Понадобилось и въ этомъ случаѣ содѣйствіе жителей. Въ 6 часовъ былъ отправленъ штабъ-офицеръ надъ вожатыми въ ближайшія деревни съ приказаніемъ найти, во что бы ни стало, 150 арбъ для перевозки послѣднихъ тяжестей. Порученіе было исполнено успѣшно. Къ 10 часамъ вечера явились и эти арбы, а въ 5 часовъ утра 28-го іюня войска, снявши лагерь, начали отходить изъ Мацры въ боевомъ порядкѣ.»

«Такимъ образомъ, не возбудивъ ни малѣйшаго подозрѣнія въ гарнизонѣ, мы успѣли снять до 100 осадныхъ орудій, увезти инженерный паркъ, огромное количество передоваго запаса, лазареты, разныя полевые учрежденія, провіантскіе бунты и проч.

«Это снятіе осады Карса, по замѣчанію генерала Кишмишева, исторія запишетъ въ число замѣчательныхъ военныхъ событій, выдающихся, какъ фактъ совершенно исключительный: имѣя въ полупереходѣ отъ себя тридцати-тысячный непріятельскій корпусъ, занимавшій фланговую позицію и безпрестанно угрожавшій нашимъ сообщеніямъ, а съ фронта многочисленный сохранившій бодрость гарнизонъ, готовый на вылазку, нашъ дѣйствующій корпусъ, по своей численности, много уступавшій силамъ непріятели, уходитъ изъ-подъ грозной крѣпости, никѣмъ необезпокоиваемый и ничего не оставивъ въ добычу непріятели.»

«Такимъ счастливымъ исходомъ мы обязаны исключительно энергіи командующаго корпусомъ, обнаружившейся въ послѣдніе дни осады въ изумительной степени: онъ все предвидѣлъ, все предусмотрѣлъ, всѣмъ распоряжался лично, все принялъ въ соображеніе. Успѣхъ дѣла былъ достойною и лучшею наградою за громадныя труды и заботы, понесенныя въ эти дни генералъ-адъютантомъ Лорисъ-Меликовымъ.»

Нѣтъ спора, что наше освобожденіе изъ ловушки было весьма удачно и что дѣйствующій корпусъ въ этомъ случаѣ обязанъ генералу Лорисъ-Меликову, единственному администратору бывшей нашей арміи. Но полагаемъ, что фактъ этотъ не *совершенно исключительный* и *исторія не запишетъ его въ число замѣчательныхъ военныхъ событій*. Мы дѣйствительно были въ критическомъ положеніи, но выходъ изъ него совершился далеко не при такой обстановкѣ, въ которую поставилъ нашъ корпусъ генералъ Кишмишевъ.

Такъ: 1) тридцати-тысячный непріятельскій корпусъ, занимавшій относительно насъ фланговую позицію, *могъ* угрожать нашимъ сообщеніямъ, но не угрожалъ, и 2) многочисленный гарнизонъ Карса *долженъ* былъ сохранить бодрость и произвести вылазку, но онъ перваго не сохранилъ, а на второе не рѣшился.

На могущее послѣдовать возраженіе о томъ, что непріятель не предпринялъ активныхъ дѣйствій вслѣдствіе его невѣдѣнія о нашемъ намѣреніи снять осаду и отступить, позволяемъ себѣ замѣтить, что относимся къ этому предположенію съ большимъ недоувѣріемъ. По окончаніи кампаніи, для всѣхъ пересталъ быть секретомъ тотъ фактъ, что наши лазутчики служили болѣе Туркамъ, чѣмъ намъ, и почти не было задуманнаго нами плана, о которомъ въ непріятельской арміи не знали бы заранѣе. Кромѣ того, все населеніе, среди котораго мы оперировали, было большею частью на сторонѣ Турокъ, и черезъ него послѣдніе не могли не знать о нашемъ намѣреніи снять осаду. Въ свою очередь жители окрестныхъ деревень, не смотря на принятый способъ перевозки тяжестей на ихъ подводахъ не изъ Мацра, а изъ Енгикея, не могли, при всемъ желаніи нашей администраціи, не догадаться, въ чемъ дѣло. У каждаго изъ нихъ невольно являлся вопросъ, откуда свозится въ те-

ченіе каждой ночи такая масса тяжестей, при этомъ и самый сорть груза помогаль имъ разрѣшить этотъ вопросъ.

Наконецъ, нельзя допустить того, что гарнизонъ Карса, занимающая относительно осадныхъ батарей возвышенное положеніе, не видѣлъ разоруженія, производившагося на нашей осадной линіи. Если мы, при менѣе выгодныхъ условіяхъ, могли слѣдить за перемѣною вооруженія въ крѣпости, то тѣмъ болѣе трудно предположить, чтобы Турки не произвели вылазку по незнанію о нашемъ критическомъ положеніи.

Точно также нѣтъ сомнѣнія въ томъ, что нашъ переходъ изъ Мацра въ Енгикей не походилъ на отступление, при которомъ мы *ничего не оставили въ добычу непріятелю*. Нѣтъ, мы непріятелю оставили на батареяхъ 80 тысячъ земляныхъ мѣшковъ и два козловыхъ моста черезъ Карсъ-чай: одинъ у Владиварса, другой у Мацры.

Слѣдовательно, все это, вмѣстѣ взятое, и даетъ право думать, что благонадежному исходу нашего поспѣшнаго отступления мы обязаны не распоряженіямъ, которыми удалось ввести въ заблужденіе непріятеля, а только нежеланію Турокъ выйти изъ крѣпости и вообще изъ обуйшей ихъ апатіи. И что подобное предположеніе негадательно, то стоитъ только вникнуть въ характеръ отношеній уставившихся въ то время между противниками. При энергичномъ непріятелѣ и способномъ на активныя дѣйствія не могли имѣть мѣста двусторонніе манервы съ боевыми зарядами, на которые походили наша осада и оборона горнизона крѣпости. Такъ, карскія укрѣпленія почти не открывали огня прежде насъ. Мы имъ давали ежедневно въ 7 часовъ утра сигналъ къ взаимному перекидыванію снарядовъ. Въ 12 часовъ дня мы прекращали свои канонады и начинали снова въ 2 часа, продолжая до 7 часовъ вечера. То же самое продѣлывали за нами и Турки. Съ 7 же часовъ вечера до 7 утра другаго дня огонь ни въ какомъ случаѣ не возобновлялся. Этотъ фактъ на столько былъ характернымъ, что въ нашемъ лагерѣ порождалъ различныя предположенія, въ родѣ того, что не было ли съ обѣихъ сторонъ какого-нибудь уговора въ этомъ смыслѣ.

Кромѣ этого, стоитъ только припомнить тотъ стонъ и крикъ погонщиковъ и скрипъ ихъ тѣлегъ, при которыхъ у насъ безнаказанно

совершалась доставка къ батареямъ пищи и необходимыхъ боевыхъ припасовъ, и фактъ нашего нападенія 21-го іюня среди дня и въ виду всего гарнизона крѣпости на контръ-апрошную батарею, то станетъ ясно, что мы имѣли передъ собою непріятеля *грознаго* по численности и за прикрытіемъ, но неспособнаго и нежелавшаго выйти въ поле для наступательныхъ дѣйствій.

Въ противномъ случаѣ Турки не дали бы намъ уйти безнаказанно изъ-подъ ихъ фортвъ. Съ другой стороны, если-бъ карскій гарнизонъ, даже и совмѣстно съ корпусомъ Мухтара - наши, произвелъ нападеніе на наши незначительныя силы, то, не смотря на неравность шансовъ, еще вопросъ, чего бы достигли Турки. Имъ хорошо извѣстны способности русскаго штыка въ полѣ.

Но такъ или иначе, а Мухтаръ-паша къ Визинкеву или Булахану не подвинулся, а остался въ Веранъ-кала, а карскій гарнизонъ спалъ своимъ обычнымъ сномъ. Мацринскій отрядъ того же 28-го числа благополучно прибылъ къ Енгикею, гдѣ и расположился лагеремъ въ слѣдующемъ порядкѣ: въ первой линіи стала 39-я пѣхотная дивизія съ 2-мя баталіонами Владикавказскаго полка, за нею Кавказская гренадерская дивизія, имѣя въ интервалахъ артиллерію. Кавалерія стала на правомъ берегу Карсъ-чая близъ Заимскаго моста, выставивъ передовые посты на мацринскихъ и мелікейскихъ высотахъ и наблюдательный отрядъ по дорогѣ въ Халифъ-оглы.

Прервавъ на время описаніе дальнѣйшихъ дѣйствій нашихъ главныхъ силъ, постараемся нѣсколько свести итогъ результатовъ, достигнутыхъ нами въ первую осаду Карса.

Въ этомъ случаѣ отчетъ генерала Рерберга, какъ officialный источникъ, основанный на положительныхъ данныхъ, можетъ служить лучшимъ подспорьемъ. Вотъ заключеніе, къ которому приходитъ авторъ «Отчета о военно-инженерной дѣятельности въ районѣ дѣйствія и расположенія Кавказской арміи въ 1877 году».

«Такимъ образомъ, безъ особыхъ приключеній, ежедневно, съ ранняго утра до заката солнца, происходила бомбардировка непріятельскихъ верковъ, вплоть до снятія осады. Трудно было судить, какой вредъ мы причинили непріятелю артиллерійскимъ огнемъ, потому что замѣтныхъ разрушеній въ земляныхъ насыпяхъ укрѣп-

лений не было видно, хотя по паденію снарядовъ можно было судить, что стрѣльба изъ нашихъ батарей производилась довольно мѣткая. Для лучшаго управленія артиллерійскимъ огнемъ, почти съ самаго начала бомбардировки, впереди лагеря, на краю возвышеннаго плато, былъ установленъ телескопъ, въ который артиллерійскій офицеръ слѣдилъ за стрѣльбою, и посредствомъ записочекъ, посылаемыхъ съ казаками на батареи, исправлялась, въ случаѣ надобности, наводка орудій. Кромѣ того, при помощи того же телескопа, срисованъ былъ наружный видъ укрѣпленій: Карадаха съ Зіаретомъ и Карапатлаха, съ показаніемъ стоявшихъ на нихъ крѣпостныхъ и полевыхъ орудій; рисунки эти были отлитографированы и розданы командирамъ осадныхъ батарей, для соображенія при наводкѣ орудій. Такъ-какъ, съ занятіемъ новой артиллерійской позиціи, казакамъ, посылавшимся съ упомянутыми записочками, приходилось дѣлать около 10 верстъ взадъ и впередъ, то рѣшено было перенести телескопъ ближе къ батареямъ и устроить позади ихъ, въ укрытомъ мѣстѣ, телеграфную станцію. Мѣсто для послѣдней было выбрано за бугоркомъ позади батареи № 15, гдѣ и устроено блиндированное помѣщеніе для станціи; но предположеніе это однако не было осуществлено, за снятіемъ осады.

«Такъ кончилась, въ кампанію 1877 года, первая осада крѣсти Карсъ. Заканчивая этимъ дѣйствія наши подъ Карсомъ въ іюнь мѣсяцѣ 1877 года, нелишнимъ будетъ упомянуть, что потеря въ войскахъ генералъ-лейтенанта Девеля, главнымъ образомъ дѣйствовавшихъ подъ Карсомъ, съ 5-го по 26-е іюня, т. е. съ начала до конца бомбардированія этой крѣпости, состояла: убитыми 1 офицеръ и 30 нижнихъ чиновъ, ранеными 2 офицера и 78 нижнихъ чиновъ, контуженными 6 офицеровъ и 34 нижнихъ чиновъ, итого 151 человекъ.»

Изъ приведеннаго отчета легко видѣть, что наша осадная дѣятельность подъ Карсомъ съ 5-го по 26-е іюня состояла въ томъ, что мы стрѣляли ежедневно безъ приключеній, рисовали наружный видъ укрѣпленій, литографировали и хотѣли позади батареи № 15 устроить телеграфную станцію.

Добавимъ къ этому, что потеря артиллеристовъ на батареяхъ

съ 5-го по 26-е іюня состояла убитыми 1 офицеръ и 17 нижнихъ чиновъ, ранеными 3 офицера и 80 нижнихъ чиновъ, контуженныхъ 3 офицера, итого 104 человекъ, изъ которыхъ 1 офицеръ и 1 нижній чинъ ранены 11-го іюня на батареѣ № 10 собственнымъ выстрѣломъ. Въ это число не включена потеря артиллеристовъ при нападѣніи 21-го іюня на неприятельскую батарею, которая заключается въ 2 убитыхъ, 9 раненыхъ и 1 контуженномъ нижнихъ чинахъ, что съ потерю на батареяхъ составитъ 116 человекъ; принявъ въ расчетъ, что эта убыль распадается на 27 осадныхъ батарей, бомбардировавшихъ въ теченіе 25 дней, то приходится придти къ заключенію, что потеря эта незначительна, какъ ничтожны и поврежденія въ матеріальной части этихъ батарей отъ неприятельскихъ выстрѣловъ, а именно: 1) подбито колесо у орудія, 2) повреждены части мортирнаго станка, 3) взорвана ниша со снарядами, и 4) подбито около дульной части 24-хъ-фунтовое орудіе. Итогъ того и другаго не оставляетъ никакихъ сомнѣній въ томъ, что въ огнѣ неприятеля отсутствовала энергія. Къ сожалѣнію, нѣтъ данныхъ для опредѣленія количества снарядовъ, выпущенныхъ укрѣпленіями Карса въ періодъ нашего бомбардированія. Что же касается до нашей осадной артиллеріи, то, не смотря на свою безрезультатную стрѣльбу, она успѣла выпустить съ 5-го по 26-е іюня: 24-хъ-фунтовыхъ обыкновенныхъ бомбъ 13,262, 6-ти-дюймовыхъ бомбъ 3,706, 9-ти-фунтовыхъ гранатъ 6,491, картечныхъ шаровъ 24, обыкновенныхъ шаровъ 694, 9-ти-фунтовыхъ картечныхъ гранатъ 261 и 24-хъ-фунтовыхъ бомбъ 72, итого 24,510. Добавивъ къ этому выпущенныя съ 31-го мая по 5-е іюня 437 24-хъ-фунтовыхъ бомбъ, то всего получается 24,947 снарядовъ, что очень близко подходитъ къ числу 24,701, сообщенному завѣдывавшимъ боевыми припасами артиллерійскаго парка капитаномъ Садиковымъ, но значительно расходится съ количествомъ 22,000, указаннымъ въ приказѣ за № 941.

Отчего произошло такое несходство приведенныхъ трехъ источниковъ, сказать трудно; равно не беремъ на себя и разрѣшить причину разницы въ убыли, указанной въ отчетѣ генерала Рерберга и приведенной нами.

Во всякомъ же случаѣ, если принять въ расчетъ и 22,000

снарядовъ, то количество чугуна, брошеннаго въ непріятеля безцѣльно, получается почтенное.

Что же касается до итога нашей дѣятельности по постройкѣ осадныхъ батарей и ихъ вооруженія въ періодъ съ ночи 29-го мая до конца осады, то приводимая вѣдомость въ этомъ случаѣ подскажетъ желаемыя свѣдѣнія.

При этомъ считаемъ небезынтереснымъ приложить списки офицеровъ инженернаго корпуса, принимавшихъ участіе въ постройкѣ осадныхъ батарей, и артиллеристовъ, руководившихъ бомбардированіемъ укрѣпленій Карса.

ВѢДОМОСТЬ

осадныхъ батарей, дѣйствовавшихъ подъ Карсомъ, въ іюнѣ мѣсяцѣ 1877 года, отъ начала до снятія осады этой крѣпости.

№ № батарей.	Число и родъ орудій.	Цѣль дѣйствія.	Разстояніе до цѣли.	Примѣчанія.
1	4 орудія 24-фунт.	Мухлись.	2980 саж.	Заложена въ ночь съ 29-го на 30-е мая. Упразднена въ ночь съ 31-го мая на 1-е іюня.
2	2 орудія 24-фунт.	Арабъ и Мухлись	2800 и 2900 саж.	Заложена 29-го мая. Дѣйствовала до снятія осады.
3	Тоже.	Арабъ.	} 2800 саж.	Заложена 29-го мая. Упразднена въ ночь съ 11-го на 12-е іюня.
4	Тоже.	Тоже.		
5	4 орудія 24-фунт.	Мухлись.	2600 »	Заложена въ ночь съ 30-го на 31-е мая. Упразднена съ 31-го мая на 1-е іюня.
6	Тоже.	Арабъ.	} 2300 »	Заложена съ 4-го на 5-е іюня. Упразднена съ 15-го на 16-е іюня.
7	Тоже.	Тоже.		

№ № батарея.	Число и родъ орудій.	Цѣль дѣй- ствія.	Разстояніе до цѣли.	П р и м ѣ ч а н і я.
8	4 мортиры 6- дюймовыхъ.	Тоже.	2050 саж.	Заложена съ 5 го на 6-е іюня. Упразднена съ 11 го на 12-е іюня.
9	4 орудія 24- фунт.	Тоже.	2150 »	Заложена съ 5-го на 6 е іюня. Упразднена съ 11-го на 12 е іюня.
10	Тоже.	Тоже.	2250 »	Заложена съ 5-го на 6-е іюня. Упразднена съ 12 го на 13-е іюня.
11	{ 4 мортиры 6- дюйм., 'вно- слѣдствіи 4 24-фунт.	Арабъ.	1950 »	Заложена съ 7-го на 8-е іюня. Перевооружена съ 12-го на 13-е іюня. Упразднена съ 15-го на 16-е іюня.
12	4 орудія 24- фунт.	Карадахъ.	2200 »	Заложена съ 7-го на 8-е іюня. Упразднена съ 15-го на 16-е іюня.
13	{ 4 мортиры 6- дюйм., вно- слѣдствіи 4 24-фунт.	Мухлисъ.	1950 »	Заложена съ 7-го на 8-е іюня. Перевооружена съ 14-го на 15-е іюня. Дѣйствовала до снятія осады.
14	4 орудія 9- фунт.	Тоже.	1950 »	Заложена съ 9-го на 10-е іюня. Дѣйствовала до снятія осады.
15	Тоже.	Карадахъ.	1900 »	Заложена съ 9-го на 10-е іюня. Упразднена съ 14-го на 15-е іюня.
16	{ 4 орудія 9- фунт., вно- слѣдствіи 4 24-фунт.	Тоже.	1650 »	Заложена съ 10-го на 11-е іюня. Перевооружена съ 15-го на 16-е іюня. Дѣйствовала до снятія осады.
17	Тоже.	Арабъ.	1650 »	Заложена съ 9-го на 10-е іюня. Перевооружена съ 11-го на 12-е іюня. Дѣйствовала до конца.
18	4 мортиры 6- дюймовыхъ.	Карадахъ.	1600 »	Заложена съ 11-го на 12-е іюня. Дѣйствовала до конца.

№№ батарей.	Число и родъ орудій.	Цѣль дѣйствія.	Расстояніе до цѣли.	Примѣчанія.	
19	4 орудія 9-фунт., вполслѣдствіи 4 24-фунт.	Арабъ.	1450 саж.	Заложена съ 11-го на 12-е іюня. Перевооружена съ 12-го на 13-е іюня. Дѣйствовала до снятія осады.	
20	4 орудія 9-фунт.	Тоже.			Заложена съ 11-го на 12-е іюня. Дѣйствовала до конца.
21	4 орудія 9-фунт., вполслѣдствіи	Карадахъ.	1500 >	Заложена съ 11-го на 12-е іюня. Перевооружена съ 12-го на 13-е іюня. Дѣйствовала до конца осады.	
	4 мортиры 6-дюймовыхъ.	Городъ.	2200 >		
22	4 орудія 9-фунт., вполслѣдствіи 4 24-фунт.	Арабъ.	1500 >	Заложена съ 12-го на 13-е іюня. Перевооружена съ 15-го на 16-е іюня. Дѣйствовала до снятія осады.	
23	Тоже.	Тоже.			Заложена съ 12-го на 13-е іюня. Перевооружена съ 15-го на 16-е іюня. Дѣйствовала до конца.
24	4 орудія 9-фунт., вполслѣдствіи	Тоже и городъ.			1500 саж.,
	4 мортиры 6-дюймовыхъ.		до города 2400 саж.		
25	4 орудія 24-фунт.	Мухлисъ и городъ.	1550 саж., до города 2400 саж.	Заложена съ 12-го на 13-е іюня. Дѣйствовала до снятія осады.	
26	4 орудія 9-фунт.	Мухлисъ и полевая ковтръ - апрошная батарея.	1550 саж., до ковтръ-апрошной батареи 1450 саж.	Тоже.	
27	Тоже.	Противъ вылазовъ.	—	Заложена съ 14-го на 15-е іюня. Дѣйствовала до конца осады.	

С П И С О К Ъ

инженерныхъ и саперныхъ офицеровъ и чиновника, принимавшихъ участие въ постройкѣ осадныхъ батарей лѣтомъ 1877 года.

Военные инженеры:

И. д. начальника инженеровъ арміи, генераль-маіоръ **Рербергъ**.
 Полковникъ **Бульмерингъ**.
 Капитаны: **Карповичъ**, **Бульмерингъ**, князь **Тумановъ** и **Венманъ**.
 Штабсъ-капитанъ **Дебогорій-Мокрѣвичъ**.
 Начальникъ Кавказской саперной бригады, генераль-маіоръ **Соловьевъ**.

3-го Кавказскаго сапернаго баталіона:

Командиръ, полковникъ **Баумъ**.
 Капитаны: **Тугариновъ** и **Крестини**.
 Штабсъ-капитанъ **Ренгартенъ**
 Поручики: **Хонскій**, **Снибицкій**, **Каратыгинъ**, **Корсаковъ**, **Федоровъ** и **Добржанскій**.
 Подпоручики: **Некрасовъ**, **Сандецкій**, **Чернышевъ**, **Янишевскій**, **Томазини**, **Янушъ** и **Ботневъ** (прикомандированные изъ 1-го Кавказскаго сапернаго баталіона) и **Бейнаръ-Бейнаровичъ** (прикомандированный изъ 4-го сапернаго баталіона).

1-го Кавказскаго сапернаго баталіона (до ухода колонны генераль-лейтенанта Геймана):

Адъютанты бригады: капитанъ **Долухановъ** и штабсъ-капитанъ **Дементьевъ**.
 Капитанъ **Васильевъ**.
 Поручики **Масловъ** и **Липинскій**.
 Подпоручики: **Гайлевичъ** и **Юрневъ**.
 Мѣстный инженеръ штабсъ-капитанъ **Кресини**.
 Инженерный чиновникъ, коллежскій регистраторъ **Ивановъ**.

С П И С О К Ъ

артиллерійскихъ офицеровъ, принимавшихъ участіе въ осадныхъ дѣйствіяхъ противъ укрѣпленій Карса лѣтомъ 1877 года.

ШТАБЪ ОСАДНАГО ПАРКА:

- Начальникъ осадной артиллеріи полковникъ **Кахановъ** и его помощникъ подполковникъ **Нечаевъ**.
- 2 штабъ-офицера для особыхъ порученій: штабсъ-капитанъ лейбъ-гвардіи 1-й артиллерійской бригады **Чернявскій** и капитанъ кавказско-гренадерской артиллерійской бригады **Мамацевъ** (Дмитрій).
- 2 оберъ-офицера для особыхъ порученій: поручикъ лейбъ-гвардіи 2-й артиллерійской бригады **Шашуринъ** и поручикъ 3-й гвардейской гренадерской артиллерійской бригады **Защунъ**.
- 2 адъютанта: поручикъ **Де-Роберти** и подпоручикъ 3-й гвардейской гренадерской артиллерійской бригады **Лучковскій**.
- Начальникъ транспорта полковникъ **Колосовъ**, впоследствии подполковникъ **Шикаловскій**.
- Начальникъ осаднаго парка полковникъ **Ахвердовъ**, впоследствии полковникъ **Колосовъ**.
- Завѣдывающій отдѣленіемъ осаднаго парка капитанъ **Волчасскій**.
- » отдѣломъ артиллерійскаго парка капитанъ **Степановъ**.
- » мастерскими парка капитанъ **Корзунъ**.
- » боевыми припасами капитанъ **Садиковъ**.
- Чиновникъ управленія титулярный совѣтникъ **Васильевъ**.
- Младшій врачъ осаднаго парка **Чудновскій**.
- Правымъ флангомъ осадныхъ батарей завѣдывалъ полковникъ **Бернгардъ**.
- Лѣвымъ флангомъ осадныхъ батарей завѣдывалъ полковникъ **Нечаевъ** и капитанъ **Сналозубовъ**.

КОМАНДИРЫ ОСАДНЫХЪ БАТАРЕЙ:

- Капитаны: **Пичугинъ**, **Масевичъ**, **Неймереръ**, **Сналозубовъ**, *Картамышевъ* *).
- Штабсъ-капитаны: **Нелюбинъ**, **Степановъ**, **Защунъ**, **Демуровъ**.

*) Курсивомъ обозначены офицеры, не принадлежавшіе къ составу осаднаго парка.

Поручики: **Абамелиновъ, Рене, Бодиско, Богдановъ, Штофрегень, Шашуринъ, Пашкевичъ, Мирюлюбовъ, Калишевскій, Мокрицкій, Левенгагенъ, Валицкій.**

Подпоручики: **Сукачевъ, Пробенко, Шенгардъ, Проскуряковъ, Олоховъ, Савельевъ, Буткевичъ, Ленчевскій, Митрофановъ, Артамоновъ, Пуликовскій.**

Прапорщики: **Цейдлеръ, Пашковскій, Эристовъ, Балувевъ.**

Временно командовавшіе штабсъ-капитаны: *Гукъ, Боркъ, Барановскій, Уткевичъ.*

Теперь посмотримъ: каковъ конечный результатъ перваго періода нашей кампаніи? Собственно пораженія мы не потерпѣли, кромѣ неудачи подъ Зивиномъ, но мы отступали на всѣхъ пунктахъ, исключая Ардагана, и отступали съ честью, неразбитые, непораженные, не оставивъ неприятелю никакихъ трофеевъ. Смѣло можно сказать, что наша неудача главнымъ образомъ происходила отъ недостаточности наличныхъ силъ, послѣдствіемъ чего была нерѣшительность, боязнь, напрасная трата времени. Все, что мы хотѣли предпринимать, было въ большинствѣ случаевъ безусловно хорошо, но мы боялись предпринимать. Въ отрядѣ чувствовался недостатокъ смѣлой инициативы. Мы были чрезчуръ осторожными, качество прекрасное, если оно находится въ связи съ смѣлой предпринимчивостью. Несомнѣнно также, что нашъ неуспѣхъ зависѣлъ отчасти отъ тѣхъ ложныхъ свѣдѣній, которыя мы имѣли о военной готовности Турціи вообще и о ея силахъ въ особенности, какъ тѣхъ, которыя находились при началѣ кампаніи, такъ и тѣхъ, которыя могли быть выставлены впоследствии. Вслѣдствіе чего во всѣхъ нашихъ дѣйствіяхъ проглядывало отсутствіе твердой почвы. Что дѣлали наши военные агенты въ Малой Азій, какого рода свѣдѣнія собирали они и о чемъ доносили, и что изъ этого извлекали? Вотъ вопросы, которые останутся неразгаданными. Такъ, подъ Зивиномъ одному изъ этихъ агентовъ было поручено вести кавалерійскую колонну въ тылъ зивинской позиціи. По его расчетамъ, она могла появиться тамъ часа черезъ два, и за успѣхъ этого движенія онъ ручался, увѣряя, что знаетъ эту мѣстность «какъ свой кошелекъ». Оказалось, что дорога эта непроходима для кавалеріи и артиллеріи, и ея протяженіе значительно больше сообщеннаго агентомъ. На его мнѣніе положились, составили планъ, пре-

восходный по мысли, но потерпѣвшій неудачу только потому, что военный агентъ, оказалось, «не зналъ своего кошелька». Минувшая кампанія полна примѣрами подобнаго свойства, но попробуемъ нѣсколько расширить рамку оцѣнки нашихъ дѣйствій въ первый періодъ кампаніи 1877 года, и тогда, по всей вѣроятности, окажутся и другія причины, помимо малочисленности, которыя вліяли на успѣхъ операцій русскихъ войскъ подъ Карсомъ. Другими словами: не представлялось ли возможнымъ съ тѣми же силами достигъ болѣе удовлетворительныхъ результатовъ? Съ этою цѣлью постараемся разобрать осаду Карса въ теченіе іюня мѣсяца съ трехъ сторонъ: тактической, артиллерійской и инженерной. Какъ извѣстно, всѣ наши операціи подъ Карсомъ сводились къ одному конечному рѣшенію овладѣть его укрѣпленіями съ помощью штурма. Это рѣшеніе было оставлено только послѣ неудавшагося для насъ боя 13-го іюня. Въ своемъ мѣстѣ было указано также и на то, что этотъ способъ овладѣнія Карсомъ при нашихъ средствахъ былъ непримѣнимъ. Наше отступленіе отъ крѣпости служить лучшимъ доказательствомъ правоты высказываемаго по этому предмету взгляда, но, не смотря на это, есть сторонники того мнѣнія, что штурмъ Карса былъ не только возможенъ, но и необходимъ. Такъ, въ «Военномъ Сборникѣ», въ статьѣ «Годъ на конѣ», капитанъ Шнеуръ полагаетъ, что, «не смотря на неполноту нашихъ свѣдѣній о Карсѣ, мы все-таки могли составить себѣ довольно вѣрную картину о его достоинствахъ и недостаткахъ. Къ числу первыхъ надо было причислить: 1) сильную природную позицію высотъ лѣваго берега (Шорахскихъ), на которыхъ находились и наиболѣе сильныя укрѣпленія (Тохмасъ, Лазъ-тапеси, Мухлисъ, Блюмъ и Вели-паша), и праваго, на которыхъ находились укрѣпленія Карадахъ, Арабъ-табіе и цитадель; 2) грунтъ, затрудняющій веденіе правильной осады, такъ-какъ вся мѣстность—скала, покрытая даже въ равнинѣ не болѣе какъ на 1¹/₂ аршина рыхлой землей, и 3) превосходное артиллерійское вооруженіе, съ которымъ не могла конкурировать наша осадная артиллерія.

«Къ недостаткамъ же надо было причислить: 1) неполную обезпеченность отдѣльныхъ укрѣпленій отъ эспланады; такъ, на примѣръ, укрѣпленія Карадахъ и Арабъ-табіе, лежавшія на весьма

важной, командующей надъ городомъ высотъ, не имѣли рововъ; тѣ же, которыя ихъ имѣли, не имѣли ни достаточной фланговой обороны рововъ (напримѣръ, Хафисъ, Канлы), ни тыльной, вслѣдствіе отсутствія капонировъ, контръ-эскарпныхъ галерей и т. д.; 2) трудность взаимной поддержки одного укрѣпленія другими. Въ этомъ отношеніи, какъ мы знаемъ, всю систему карскихъ укрѣпленій можно раздѣлить на 3 группы, именно на укрѣпленія равнинныя, высоты лѣваго берега и высоты праваго. Въ каждой группѣ, взятой отдѣльно, была еще возможность взаимной поддержки, но группы между собой раздѣлены почти непроходимыми препятствіями. Такъ, напримѣръ, части, высылаемыя для поддержанія Карадаха и Араба изъ города или равнинныхъ укрѣпленій, могли подниматься только «справа по одному», по почти неразработанной каменистой и весьма крутой тропинкѣ; 3) несоотвѣтствіе системы укрѣпленій духу гарнизона. Укрѣпленія, построенныя Англичанами, очевидно рассчитаны на европейскія арміи, такъ-какъ каждое укрѣпленіе можетъ держаться только при условіи самой энергической поддержки со стороны сосѣднихъ укрѣпленій огнемъ и ударомъ холоднымъ оружіемъ, что совершенно не въ духѣ турецкой арміи (по крайней мѣрѣ, той, которая въ то время была противъ насъ). Для Турокъ крѣпость со сплошной оградой, въ родѣ Эрзерума, представляла бы несравненно болѣе выгодъ для обороны, чѣмъ Карсъ; 4) незначительность гарнизона сравнительно съ обширностію укрѣпленій. Если у Турокъ было дѣйствительно всего 15,000 человекъ, то этого числа могло хватить только для слабаго занятія всѣхъ укрѣпленій. Резерва бы не оставалось, что конечно составляло бы немаловажный недостатокъ при основаніи всей обороны на взаимной поддержкѣ и трудности сообщеній между группами укрѣпленій.»

Далѣе авторъ говоритъ, «очевидно, что всѣ эти факты, вмѣстѣ взятые, говорили въ пользу штурма, а не въ пользу осады. тѣмъ болѣе, что время было дорого, и нравственный перевѣсъ былъ положительно на нашей сторонѣ. И въ Ардаганѣ быстрота одержаннаго нами успѣха объясняется исключительно разностью въ нравственныхъ силахъ нашей и турецкой армій. Быстрый и рѣшительный штурмъ могъ привести и здѣсь къ тѣмъ же результатамъ».

Приведенная выписка, показываетъ во всемъ объемѣ тѣ аргументы, на которыхъ основывали успѣхъ штурма.

Остается только прослѣдить, насколько все изложенное авторомъ замѣтки «Годъ на конѣ» характеризуетъ дѣйствительное положеніе крѣпости Карса лѣтомъ 1877 года, и основательно ли было рассчитывать на успѣхъ штурма.

Прежде всего обратимъ вниманіе на то, что выводы капитана Шнеура о достоинствахъ и недостаткахъ укрѣпленій Карса сдѣланы «послѣ» уже совершившагося штурма, слѣдовательно многое предъидущее основано лишь на послѣдующемъ, какъ напримѣръ: соединительный путь изъ равнинныхъ укрѣпленій съ Карадахомъ въ то время не былъ извѣстенъ, какъ не было извѣстно и о томъ, что укрѣпленія могутъ держаться лишь при условіи самой энергичной поддержки со стороны сосѣднихъ укрѣпленій огнемъ и холоднымъ оружіемъ. Точно также и предположеніе о томъ, что послѣднее качество было не въ духѣ той арміи, которая стояла передъ нами, гадательно, неподкрѣпленное никакими вѣскими аргументами.

Духъ карскаго гарнизона намъ не былъ извѣстенъ. Судить же о немъ потому, что армія эта придерживалась пассивной обороны, а не активной, едва ли основательно. Можетъ быть, для выхода въ поле духа бы и не хватило, а на защиту своего крова, очага, своихъ семействъ и хватило бы. Для этого стоитъ только вспомнить штурмъ 17-го сентября 1855 года, гдѣ духъ арміи долженъ былъ бы быть несравненно хуже, однако штурмъ былъ блистательно отбитъ.

Затѣмъ несомнѣнно, что недостатки въ оборонительной системѣ Карса существовали, такъ-какъ вообще идеальныхъ крѣпостей нѣтъ. Изъ всѣхъ перечисленныхъ авторомъ наиболѣе существенный недостатокъ былъ 4-й, —это незначительность гарнизона. Конечно, 15-ти-тысячная армія — сила небольшая для обороны такой крѣпости; но это былъ только гарнизонъ, кромѣ него могли быть и жители не менѣе 5,000. При этомъ не надо упускать изъ виду того обстоятельства, что и составъ нашего корпуса также былъ незначителенъ, скажемъ болѣе—это было главнымъ недостаткомъ Кавказской арміи. Съ имѣющимися силами одновременно

атаковать всё укреплёния мы не могли. Самое большое, что мы могли бросить на штурм—это 2 полка (съ одной стороны), такъ какъ одинъ полкъ нужно было оставить въ резервъ и въ прикрытіи осадныхъ батарей, одинъ для демонстративной атаки, слѣдовательно мы могли атаковать одну какую-нибудь группу укреплёній. У насъ избрали Карадахъ и Арабъ, у которыхъ не было рововъ, и они защищались недостаточнымъ количествомъ гарнизона. Но они лежатъ на горѣ, и Карадахъ нельзя эскалодировать съ фронта, слѣдовательно необходимо его обойти съ юго-востока и подставить такимъ образомъ свой флангъ Хафису-пашѣ, цитадели и промежуточнымъ между ними траншеямъ, такъ что ровъ для него бесполезенъ. Броситься же на него съ фронта, «не извѣдавъ ведущихъ къ нему путей» и «способовъ подхода», слишкомъ опрометчиво. Во время 2-й осады пути эти были извѣданы, и тогда оказалось, что это сдѣлать можно, но во время 1-й осады у насъ этого не знали. Точно также и для Араба ровъ пожалуй былъ бесполезенъ. Подъемъ къ укреплёнію былъ затрудненъ до крайности самой мѣстностью, которая постоянно повышалась къ укреплёнію. Обойти его не представлялось возможности, слѣдовательно во все время подъема и приближенія атакующій подвергался упорному и систематическому обстрѣливанію.

Охотно допускаемъ то предположеніе, что еслибъ штурмующія колонны подошли непосредственно къ веркамъ, то штурмъ увѣнчался бы успѣхомъ, но въ этомъ-то и былъ вопросъ, какъ ихъ подвести на близкую дистанцію «при современномъ вооруженіи?» Отъ этого собственно и зависѣлъ весь успѣхъ подобнаго предпріятія. Сторонники штурма игнорировали это условіе, между тѣмъ какъ лица противоположнаго лагеря придавали этому вопросу громадное значеніе. Присоединяясь къ послѣднимъ, полагаемъ, что неприятель не подпустилъ бы близко къ себѣ даже половиной того гарнизона, которымъ онъ располагалъ, а слѣдовательно штурмъ не могъ удался. Снова повторяемъ, что капитанъ Шнеуръ большую часть своихъ предположеній основываетъ на удавшемся въ концѣ-концовъ штурмѣ. Но подобное заключеніе не служитъ доказательствомъ его правоты. Не слѣдуетъ упускать изъ виду, что обстановка штурма въ ноябрѣ мѣсяцѣ не подходила къ условіямъ,

въ которыя были поставлены наша и непріятельская арміи въ періодъ первой осады. Въ своемъ мѣстѣ нами была указана эта разница, а теперь напомнимъ только то, что для штурма въ ноябрѣ была избрана ночь, между тѣмъ во время 1-й осады намѣревались его произвести днемъ. Разница главнымъ образомъ заключается въ томъ, что при дневномъ нападеніи на крѣпость для встрѣчи огнемъ штурмующихъ колоннъ почти исчезаетъ необходимость въ большомъ гарнизонѣ, точно также нѣтъ особенной надобности и въ резервахъ, слѣдовательно взаимная поддержка группъ укрѣпленій отчасти теряла и свое значеніе, а огневая сила каждаго укрѣпленія въ частности была вполне достаточна для самозащиты. Нѣтъ сомнѣнія, что при этихъ разсужденіяхъ было принято за основаніе, что распредѣленіе наличныхъ силъ гарнизона будетъ сдѣлано самымъ рациональнымъ образомъ. Полагаться же на его ошибки въ этомъ смыслѣ, значить дѣйствовать гадательно, что большею частью ведетъ къ неудачамъ.

Съ другой стороны нѣтъ спора, что величина гарнизона пріобрѣтала для насъ громадное значеніе въ томъ случаѣ, если бы мы намѣревались штурмовать такъ, какъ мы въ концѣ-концовъ штурмовали. Но для этой цѣли необходимо было имѣть войскъ вдвое болѣе. Вся удача ноябрьскаго штурма заключалась въ томъ, что половина достаточныхъ наличныхъ силъ была употреблена на демонстрацію. Этимъ маневромъ гарнизонъ крѣпости былъ поставленъ въ затрудненіе опредѣлить настоящій пунктъ атаки, вниманіе его было разсѣяно, черезъ что онъ лишенъ былъ и способности къ взаимной поддержкѣ. Повторяемъ, удалось это благодаря ночному времени и энергіи демонстративныхъ колоннъ. Между тѣмъ штурмовать во время 1-й осады полагали днемъ, допустимъ даже, что и съ двухъ сторонъ, но при этихъ условіяхъ демонстрація не могла имѣть особеннаго значенія. Естественнымъ послѣдствіемъ подобнаго маневра было бы сосредоточеніе всего гарнизона на двухъ угрожаемыхъ пунктахъ, и силъ этихъ было вполне достаточно, чтобы однимъ ихъ огнемъ остановить наше даже самое энергичное приближеніе. Причемъ и дальнѣйшія послѣдствія весьма серьезны. Не удался штурмъ, наше ослабленіе было бы такъ велико, что единственнымъ благоприятнымъ исходомъ было бы снятіе осады.

Нельзя согласиться и съ тѣми доводами капитана Шнеура, что укрѣпленія Карса, построенныя Англичанами, рассчитаны на европейскія арміи. Турки такъ хорошо дерутся за укрѣпленіями, что отдавать предпочтеніе иностраннымъ арміямъ не совсѣмъ вѣрно. Въ этомъ случаѣ стоитъ только опять вспомнить штурмъ 17-го сентября 1855 года, и съ 5-го на 6-е ноября 1877 г. Еще далеко не выяснено, удался ли бы нашъ штурмъ, если бы не случайно былъ взятъ Карадахъ? Какъ извѣстно, оказанное сопротивленіе Турками было весьма внушительно; если оно не привело къ желаемой ими цѣли, то только потому, что ночь мѣшала мѣткости ихъ выстрѣловъ, и одновременнымъ нападеніемъ почти со всѣхъ сторонъ мы заставили потеряться обороняющихся въ догадкахъ и, такъ сказать, вырвали у нихъ изъ рукъ власть. Всѣ верки были представлены самимъ себѣ, и власть не знала, куда направить резервы. Наконецъ, оборона Канловъ, Хафиса, Араба, Тохмаса, Лазъ-танеси и Чима опровергаетъ существующее мнѣніе о томъ, что верки сами по себѣ малосильны, а сильны лишь взаимной поддержкой. Если Хафисомъ скоро овладѣли, то только благодаря тому, что предварительно была разрушена казарма.

Что же касается до того аргумента, что быстрый и рѣшительный штурмъ могъ и въ Карсѣ привести къ тѣмъ же результатамъ, какъ и въ Ардаганѣ, то съ этимъ нельзя не согласиться, но только именно при условіяхъ быстроты и энергіи, а не тогда, когда у насъ намѣревались штурмовать, т. е. послѣ 1-го іюня. Это было уже поздно. Для штурма было время немедленно же послѣ взятія Ардагана. Тогда и слѣдовало приступить къ нему тотчасъ же и также цѣлесообразно и быстро расположить батареи, а затѣмъ и штурмовать, не давши опомниться непріятелю. При такихъ условіяхъ можно допустить, что штурмъ увѣнчался бы успѣхомъ, но мы потеряли въ полнѣйшей бездѣятельности слишкомъ 3 недѣли, дали непріятелю опомниться, оглядѣться, узнать о насъ и нашихъ силахъ. Затѣмъ продиктовали непріятелю несостоятельность нашей стрѣльбы, неумѣнье съ толкомъ расположить батареи и тѣмъ убѣдили его въ томъ, что онъ тоже можетъ нанести существенный вредъ. Ко всему сказанному слѣдуетъ добавить, что мы въ то время имѣли самыя достовѣрныя

свѣдѣнія о формированіи новой арміи за Саганлугомъ. По нашему мнѣнію, этотъ фактъ также исключалъ всякую возможность опрометчиво броситься на форты Карса. Мы опять повторяемъ, что стоимъ не вообще противъ штурма, а противъ несвоевременности его. Ко времени, когда у насъ его рѣшили предпринять, мы были не въ состояніи разсчитывать на успѣхъ. Скажемъ болѣе—у насъ не было ни одного шанса выиграть дѣло и напротивъ были за проигрышъ. Поэтому увѣреніе капитана Шнеура въ томъ, что существовало убѣжденіе въ необходимости и возможности штурма, не совѣмъ вѣрно. Убѣжденіе это существовало у очень немногихъ изъ начальствующихъ лицъ и преимущественно тѣхъ, у которыхъ въ характерѣ преобладала черта рѣшительности безъ надлежащаго благоразумія. Качество, какъ извѣстно, не военное. Самые рѣшительные преклонялись передъ авторитетомъ этихъ лицъ, а въ массѣ среди войскъ положительно не было этого убѣжденія. Говорили, что надо что-нибудь предпринять рѣшительное, хотя и не высказывали что именно, такъ-какъ не знали положенія вещей. Но когда прошелъ слухъ о назначавшемся штурмѣ — большинство предсказывало неудачу!

Самъ корпусный командиръ «лишь уступалъ» значительности голосовъ сторонниковъ штурма и тому авторитету, которымъ пользовались эти лица. Руководила ли послѣдними одна смѣлая рѣшимость или играло тутъ роль и честолюбіе, сказать, конечно, трудно. Весьма возможно, что убѣжденіе въ необходимости и въ возможности удачи подогрѣвалось и ложными свѣдѣніями, доставляемыми лазутчиками, въ родѣ того, что въ крѣпости гарнизона 8,000, что въ городѣ бунты, въ немъ нѣтъ запасовъ, жителей притѣсняють, они голодаютъ и будутъ рады, если мы только появимся или хотя бы даже выразимъ серьезное намѣреніе овладѣть городомъ. Все это, конечно, догадки, но несомнѣнно только, что количество храбрыхъ начальниковъ преобладало надъ разсудительными, и, къ нашему счастью, сама судьба указала намъ путь дѣйствій, избавивъ насъ, по нашему глубокому убѣжденію, отъ большихъ бѣдствій. Такимъ образомъ, если въ отрядѣ большинство и ожидало, такъ это какихъ-нибудь рѣшительныхъ дѣйствій, но ни какъ не штурма, а если даже и допускали мысль о штурмѣ,

то отнюдь не такого, который предполагался. Завѣряемъ смѣло, что какъ только планъ выяснился, то большинство пришло въ недоумѣніе, такъ-какъ основанія его были слишкомъ шатки, и если многіе не отдавали себѣ въ этомъ отчета, зато инстинктивно от- носились къ нему съ недоувѣріемъ и совершенно громко осуждали. Мы говоримъ какъ имѣвшіе соприкосновеніе съ массой и очень чутко слѣдившіе за настроеніемъ ея въ этомъ періодѣ. Могло случиться, что настроеніе штаба было именно такимъ, какъ описываетъ его капитанъ Шнеуръ, но въ такомъ случаѣ оно было не тѣмъ, какое пре- облагодало въ войскахъ. Напротивъ, въ настроеніи массъ въ этотъ періодъ нельзя было не замѣтить даже нѣкотораго унынія. Всѣ чув- ствовали, что дѣло какъ-то не клеится, чего-то недостаетъ, что-то дѣлается не такъ. Очевидецъ рассказываетъ, что въ то время «гос- подствовало какое-то гнетущее и томительное состояніе, чувство- вался упадокъ силъ и какое-то равнодушіе къ окружающимъ явле- ніямъ и людямъ».

Итакъ, сумма всѣхъ высказанныхъ здѣсь доводовъ приводитъ насъ къ слѣдующему заключенію: что при тѣхъ условіяхъ, въ которыя былъ поставленъ нашъ корпусъ въ іюнь мѣсяцѣ 1877 года, овладѣть фортами Карса съ помощью штурма было невозможно, и всѣ подготовительныя мѣры, клонившіяся къ осуществленію по- добнаго плана, протягивали только время въ безплесномъ расхо- дованіи нашихъ силъ и матеріальныхъ средствъ. Не говоримъ уже о томъ нравственномъ значеніи, какое имѣла на наши войска не- удавшаяся первая осада. При такихъ условіяхъ и при болѣе энер- гичномъ непріятелѣ возможенъ былъ такой погромъ, что доблест- ная Кавказская армія рисковала потерять все свое блестящее прош- лое. Такимъ образомъ, *съ тактической точки зрѣнія* первая осада Карса въ 1877 году представляетъ собою только отрица- тельныя данныя. Перейдемъ теперь къ разсмотрѣнію той же осады съ артиллерійской точки зрѣнія.

Съ момента рѣшенія—бомбардировать форты, вопросъ этотъ долженъ былъ быть переданнымъ въ осадную артиллерию для со- ставленія плана и выработки его подробностей. Намъ неизвѣстны «основанія» выработаннаго плана, поэтому по журналу осадной артиллеріи мы прослѣдимъ только за тѣмъ, какъ онъ осущест-

виася и притомъ постараемся опредѣлить, существовалъ ли онъ вообще.

Нижеслѣдующая таблица, составленная по журналу осадной артиллеріи, лучше всего выяснитъ намъ истинныя намѣренія этой артиллеріи.

Въ ночь съ 1-го на 2-е іюня сняты № 1 и № 2.

Въ ночь съ 4-го на 5-е іюня заложены 2 батареи №№ 6 и 7.

Въ ночь съ 6-го на 7-е іюня заложены 3 батареи №№ 8, 9 и 10 (№ 9—100 саж. сзади № 8).

Въ ночь съ 7-го на 8-е іюня заложены 3 батареи №№ 11, 12 и 13 (заложены впереди прежнихъ).

Въ ночь съ 8-го на 9-е іюня снята батарея № 4.

Въ ночь съ 9-го на 10-е іюня заложены 2 батареи №№ 14 и 15. Рѣшили снять съ №№ 8, 9, 6, 7, 10 24-хъ-фунтовыя орудія, такъ-какъ не могли успѣшно дѣйствовать по отдаленности, а между тѣмъ на ихъ мѣсто ставить 9-ти-фунтовыя.

Въ ночь съ 11-го на 12-е іюня заложены 4 батареи №№ 18, 19, 20 и 21. Перевооружена № 17—четырьмя 24-хъ-фунтовыми пушками. Сняты №№ 8, 9 и 3.

Въ ночь съ 13-го на 14-е іюня заложены 5 батарей №№ 22, 23, 24, 25 и 26. Перевооружены №№ 11 и 19—24-хъ-фунтовыми пушками и № 24 — 6-ти-дюйм. мортир.

Въ ночь съ 14-го на 15-е іюня заложена бат. № 27. Перевооружена № 13 — 24-хъ-фунтовыми пушками. Сняты №№ 5 и 7.

Въ ночь съ 15-го на 16-е іюня перевооружены бат. №№ 16, 22, 23—24-хъ-фунтовыми пушками. Сняты №№ 6, 10, 11 и 12.

Слѣдовательно, всѣхъ батарей было построено 27

Перевооружено батарей съ 1-го по 16-е іюня 8

Снято " " " " 12

Осталось на окончательномъ вооруженіи батарей 15

Всего на нихъ орудій окончательно осталось 58

Изъ нихъ: 30 орудій 24-хъ-фунтовыхъ нарѣзныхъ.

16 " 9-ти-фунтовыхъ нарѣзныхъ.

12 " 6-ти-дюймовыхъ мортиръ.

Изъ разсмотрѣнія этой таблицы видно, что постройка батарей производилась безъ всякаго плана и системы: сегодня заложить

2—3 батареи, на другой день ихъ разоружать; потомъ сразу снимуть 5 батарей и построять опять почти на тѣхъ же мѣстахъ или саженьяхъ въ 20—30 отъ нихъ въ сторону или впередъ. Съ однѣхъ батарей снимуть 24-хъ-фунтовыя орудія, вооружать ихъ 9-ти-фунтовыми; съ другихъ снимуть 9-ти-фунтовыя, поставятъ 24-хъ-фунтовыя орудія, и все это безъ всякаго основанія. Бывали и такіе примѣры, что 24-хъ-фунтовыя пушки снимуть, потому что онѣ не могутъ дѣйствовать успѣшно «по отдаленности», а на ихъ мѣсто поставятъ 9-ти-фунтовыя.

Такимъ образомъ, не только въ постройкѣ, но даже и въ перемѣнахъ цѣли проглядываетъ отсутствіе всякой системы и строго выдержаннаго плана. Напримѣръ, батареи были построены не только для дѣйствія по фортамъ, которые намѣревались штурмовать, но и противъ Хафиса—№ 15, противъ Зіарета—№ 17, по городу—№ 18 и даже противъ 4-хъ временныхъ батарей, построенныхъ Турками во время бомбардированія. Кромѣ того, изъ этой таблицы не видно также, чтбы установленный планъ постепеннаго увеличенія батарей былъ приведенъ въ исполненіе.

Есть еще другой официальный источникъ, который намъ могъ бы подсказать о бывшемъ дѣйствіи осадной артиллеріи, а именно приказъ по артиллеріи Кавказскаго округа за № 941-мъ *). Въ немъ дѣйствительно помѣщено нѣсколько данныхъ о нашей первой осадѣ, но, по странной случайности, не смотря на то, что этотъ документъ долженъ быть вполне компетентнымъ, въ немъ много неточностей. Имѣя въ рукахъ подлинный журналъ осады, мы послѣднему отдаемъ предпочтеніе, во-первыхъ, потому, что онъ былъ записанъ во время осады: лицо, передавшее его намъ, само вело его; во-2-хъ, онъ гораздо полнѣе и точнѣе приказа по артиллеріи, въ немъ систематически по днямъ указаны время постройки каждой батареи и № ея, тогда-какъ въ приказѣ значится объ этомъ только вскользь. Такъ въ немъ показано, что батареи №№ 9 и 10 были заложены въ ночь съ 4-го на 5-е іюня, тогда какъ по журналу онѣ значатся заложеными въ ночь съ 6-го на 7-е іюня. Далѣе въ приказѣ говорится, что устроенныя съ 10-го іюня отъ № 15 до

*) «Артиллерійскій Журналъ» 1879 г., № 6.

26 батарей были выдвинуты на 700 саженъ впередъ; въ журналѣ значится, что въ ночь съ 9-го на 10-е заложены №№ 14 и 15, а всѣхъ батарей было построено 27, а не 26. Затѣмъ въ приказѣ указано, что къ 14-му іюня осталось 16 батарей, тогда какъ въ ночь съ 14-го на 15-е заложена еще батарея № 27, а №№ 6, 10, 11 и 12 были сняты только въ ночь съ 15-го на 16-е іюня и оставалось къ 17-му іюня только 15 батарей.

Затѣмъ на окончательномъ вооруженіи орудій въ приказѣ показано 24-хъ-фунтовыхъ — 30, 9-ти-фунтовыхъ 23 и 6-ти-дюйм. мортирь—12. Между тѣмъ въ журналѣ осады значится, что 9-ти-фунтовыхъ орудій оставалось только 16.

Изъ того же приказа видны и расчеты осадной артиллеріи на успѣхъ дѣйствій ея орудій.

«Не считая 8 полевыхъ орудій и 4 гладкихъ мортирь 5 пуд. калибра, стоявшихъ во временныхъ укрѣпленіяхъ, изъ сѣверныхъ фортовъ дѣйствовало противъ нашихъ осадныхъ батарей до 40 орудій, большею частью дальнобойныхъ большого калибра. Если въ первые два дня начала бомбардировки наши 8 орудій могли съ успѣхомъ состязаться съ артиллеріей сѣверныхъ фортовъ, то нѣтъ сомнѣнія, что съ большимъ числомъ батарей, выдвинутыхъ на 700 саженъ впередъ, наша осадная артиллерія въ моментъ рѣшительныхъ дѣйствій могла бы заставить замолчать артиллерію противника.»

Здѣсь не указано въ чемъ именно сказался успѣхъ дѣйствій нашего бомбардированія въ первые два дня. Если успѣхъ видѣть въ томъ, что артиллерія форта, послѣ произведеннаго на немъ взрыва пороховаго погреба, дѣйствительно умолкла на нѣсколько часовъ, то этотъ выводъ не совсѣмъ вѣренъ. Она могла прекратить огонь только вслѣдствіе произведеннаго взрыва, а не оттого, что орудія были подбиты. Разсчитывать же на то, что въ моментъ рѣшительныхъ дѣйствій мы опять взорвемъ погребокъ,—немножко смѣло.

Взрывъ погреба—дѣло случая, и принимать его во вниманіе при штурмѣ едва ли и возможно,—послѣдующее какъ нельзя болѣе это подтверждаетъ. Не смотря на то, что батареи были выдвинуты на желаемую дистанцію и количество ихъ увеличено, такого случая больше не повторилось, если не считать взрыва небольшого

количества пороха или снарядовъ, вѣроятно, лежавшихъ, по турецкому обычаю, около орудій, и послѣ котораго артиллерія форта не замолчала даже на 5 минутъ, напротивъ значительно усилила свой огонь.

Затѣмъ, успѣхъ дѣйствій нашей осадной артиллеріи въ чемъ либо другомъ также не выказался. Если наблюдение съ одной изъ сзади лежащихъ высотъ указывало на то, что почти всѣ снаряды падали внутри фортовъ или же ложились въ наружныя пакости бруствера, поднимая при разрывѣ столбы земли, то кому же изъ тѣхъ, кто когда либо стрѣлялъ серьезно, не извѣстно что подниманіе столбовъ земли совсѣмъ не служить еще ручательствомъ мѣткой стрѣльбы, а скорѣй обратно. Мы совсѣмъ не намѣрены умалять достоинства нашей стрѣльбы, но хотимъ только указать, что покуда всякое сужденіе о немъ преждевременно. У насъ положительныхъ данныхъ утверждать, что оно было блестяще, покуда не имѣется, и всѣ выводы по этому предмету голословны. Начальникъ артиллеріи въ приказѣ самъ сознается, «что хотя Турки во 2-й періодъ осады и не вели уже такой ожесточенной канонады, какъ вначалѣ, но тѣмъ не менѣе ихъ огонь былъ всегда энергичнѣе нашего». Слѣдовательно, не смотря на то, что наша артиллерія превосходила числомъ, ей все-таки не удалось помѣшать и ослабить энергіи непріятельскаго огня. Отсюда естественно вытекаетъ то предположеніе, что и въ моментъ рѣшительныхъ дѣйствій мы не заставили бы замолчать непріятельскую артиллерію. Мы стрѣляли цѣлый мѣсяцъ и не достигли замѣтныхъ результатовъ, рассчитывать же на ощутительный успѣхъ при стрѣльбѣ въ теченіе нѣсколькихъ часовъ тѣмъ болѣе трудно. Затѣмъ непріятель дѣйствительно то усиливалъ, то умѣрялъ огонь; но происходило ли послѣднее отъ ослабленія его артиллеріи или отъ другихъ причинъ—вопросъ спорный, и во всякомъ случаѣ ставить успѣхъ штурма въ зависимость отъ такихъ наблюденій—немножко рискованно.

Далѣе приказъ гласитъ, «что наши батареи съ 14-го іюня почти бездѣйствовали. Бездѣйствіе это выражалось, во-первыхъ, отсутствіемъ ночной стрѣльбы по непріятельскимъ фортамъ, чѣмъ мы давали противнику полную возможность по ночамъ не только

исправлять сдѣланныя въ ихъ верхахъ поврежденія, но и возводить новыя батареи, которыя Турки вооружали полевыми орудіями, и, во-вторыхъ, съ 13-го іюня отдано приказаніе расходовать не болѣе десяти зарядовъ на орудіе, а съ 15-го и это число уменьшено до пяти».

Если оцѣнку дѣйствія батарей дѣлать по ихъ ночной стрѣльбѣ, то наши осадныя батареи бездѣйствовали и до 14-го іюня, такъ какъ ночью не стрѣляли кромѣ одного раза съ 7-го на 8-е іюня. Отсюда и является вопросъ, почему же онѣ бездѣйствовали до 14-го числа? Разъ были намѣрены серьезно штурмовать, то слѣдовало и извлекать пользу изъ имѣющихся орудій, а если батареи ставили, чтобы бездѣйствовать, такъ ихъ лучше было совсѣмъ не ставить. Въ силу этихъ разсужденій и приходится придти къ заключенію, что осадныя батареи существенной пользы оказать не могли,—онѣ во все время осады противъ Араба и Карадаха были безсильны и такими же оказались бы въ моментъ рѣшительныхъ дѣйствій.

Въ томъ же приказѣ въ оправданіе осадной артиллеріи говорится, что бездѣйствіе батарей обуславливалось ходомъ военныхъ событій и что до возвращенія генерала Геймана нельзя было ничего предпринять рѣшительнаго. А между тѣмъ именно въ отсутствіе генерала Геймана намѣревались штурмовать. Для этой цѣли были сдѣланы и всѣ приготовленія, о чемъ между прочимъ высказывается капитанъ Шнеуръ *). Онъ подтверждаетъ, что распоряженіе объ ограниченіи числа выстрѣловъ на орудіе, вмѣстѣ съ перемѣною расположенія батарей, вытекало изъ рѣшенія *штурмовать Карсъ*, и все держалось наготовѣ (въ томъ числѣ берглись и снаряды) для послѣдней рѣшительной подготовки *непосредственно* передъ началомъ самаго штурма. Мысль же о штурмѣ, *преобладавшая за все это время* и положившая свою печать на всѣ наши распоряженія, была оставлена сама собой постепенно и незамѣтно и, кажется, именно вслѣдствіе неудачи нашей у Зивина.

Допустивъ затѣмъ, что въ стрѣльбѣ осадной артиллеріи отсут-

*) «Воен. Сборн.» 1880 г. № 3.

ствовала цѣль, приходится придти къ заключенію, что и результатъ ея дѣйствія былъ для нея неизвѣстенъ, такъ-какъ наблюденія, производившіяся съ этою цѣлью, были ошибочны, а на сколько было опрометчиво довѣряться сообщеніямъ лазутчиковъ, утверждавшихъ, что дѣйствіе нашей артиллеріи наводитъ страхъ и ужасъ, служить слѣдующій примѣръ.

Въ числѣ батарей, назначенныхъ для бомбардированія, были и батареи для дѣйствій по городу. Онѣ были вооружены 6-дюйм. нарѣзными мортирами и стрѣляли навѣсно на дистанціи 1,800—1,900 саж. Впослѣдствіи уже удостовѣрился, что снаряды наши не могли достигать города *). Между тѣмъ наблюденія указывали, что мы отлично попадаемъ, иначе, нѣтъ сомнѣнія, прекратили бы изъ нихъ стрѣльбу. Точно также и лазутчики утверждали, что это наиболѣе страшныя для горожанъ батареи, которыя сѣютъ раздоръ между жителями и гарнизономъ.

Наконецъ, какіе получились результаты отъ принятаго нами способа постепенной постройки батарей и нарушенія основнаго принципа одновременнаго открытія огня изъ всѣхъ имѣющихся орудій, указываетъ намъ тотъ же приказъ: едва Турки замѣтили утромъ двѣ въ ночь возведенныя батареи №№ 9-й и 10-й (на самомъ дѣлѣ №№ 6-й и 7-й), какъ «тотчасъ же открыли по нимъ сильный сосредоточенный огонь изъ 12-ти и 15-ти см. дальнѣйшихъ орудій. До двухъ часовъ Турки буквально осыпали обѣ батареи бомбами. На сколько сосредоточенъ былъ огонь Турокъ, достаточно сказать, что вокругъ нашихъ батарей вся мѣстность была взрыта воронками, произведенными разрывными снарядами, которые, по мѣрѣ приближенія къ батареямъ, буквально попадались почти на каждомъ шагѣ». И это съ дистанціи въ 2,300 сажень! Положимъ, потери были сравнительно невелики, къ 11 часамъ утра разбито у насъ было одно колесо, убито двое и раненъ одинъ. Но если бы батареи подвести поближе, хотя бы на 700 сажень, для момента рѣшительныхъ дѣйствій, то есть вѣроятіе, что нашимъ батареямъ пришлось бы раньше замолчать, чѣмъ мы успѣли бы пристрѣляться. Конечно, это догадка, но на столько же достовѣрная,

*) Приказъ, стран. 7.

на сколько и то предположеніе, что мы бы заставили замолчать непріятеля раньше. Правда, въ данномъ случаѣ было численное превосходство непріятельской артиллеріи, въ моментъ же рѣшительныхъ дѣйствій этого могло и не быть, но зато на сторонѣ непріятеля было важное преимущество, заключавшееся въ томъ, что ему легче слѣдить за полетомъ снарядовъ, а съ тѣмъ вмѣстѣ и корректировать свои выстрѣлы. Другими словами, Турки имѣли тѣ данныя, которыми мы не обладали ни въ какомъ случаѣ. Если для насъ было затруднительно наблюденіе при рѣдкой и сравнительно спокойной стрѣльбѣ, то чего можно было ожидать въ моментъ рѣшительныхъ дѣйствій. Нѣтъ сомнѣнія, что планъ такой стрѣльбы для подготовкѣ штурма былъ намъ подсказанъ удачей подъ Ардаганомъ.

Тамъ въ одну ночь заложено было 9 батарей, вооруженныхъ 40 орудіями. Артиллерія наша, открывъ огонь съ 8 часовъ утра, бомбардировала непріятельскія укрѣпленія до двухъ часовъ пополудни. Орудія были подбиты, казармы разрушены и тѣмъ подготовленъ успѣхъ атаки. Но что же въ результатѣ оказывается? Построено всего 9 батарей, замѣчательно удачно поставленныхъ на командующихъ возвышенностяхъ, слѣдовательно стрѣлявшихъ сверху внизъ, паденіе каждаго снаряда отлично было видно. Затѣмъ батареи открыли огонь одновременно. Онѣ были разбросаны, а не сгруппированы въ кучу, и на дистанціяхъ не свыше 1,200 саж., и въ результатѣ оказалось, что отличались болѣе всего 9-тифунтовыя батареи Кавказской гренадерской и 39-й бригады *), т. е. орудія полевые, которыя по нѣскольку разъ мѣняли свои позиціи и подѣзжали даже на 300—400 сажень! Мортиры приняли небольшое участіе только къ концу. Отсюда невольно является вопросъ, удался ли бы намъ штурмъ безъ полевыхъ орудій? Мы склонны думать, что нѣтъ, по крайней мѣрѣ, въ такой короткій промежутокъ времени. Господствовало общее мнѣніе, подтверждаемое и телеграммою Главнокомандующаго, что успѣхомъ мы обязаны главнымъ образомъ полевой артиллеріи. Слѣдовательно, если осадная артиллерія подъ Ардаганомъ, при очень выгодныхъ условіяхъ,

*) См. Телеграм. Е. И. В. г. Баранцову. Приказъ, стр. 5.

не достигла цѣли, то едва ли бы она могла имѣть какой-нибудь успѣхъ подъ Карсомъ, гдѣ она была при менѣе благопріятной обстановки. Подъ Ардаганомъ ей представлялась вся внутренность верковъ, подъ Карсомъ она видѣла скалу и на ней одну полосу — это Арабъ, а затѣмъ скалу безъ земли — это Карадахъ. Полевая же артиллерія своимъ успѣхомъ обязана главнымъ образомъ тоже не гранатамъ, а *шрапнели*. Но подъ Карсомъ даже полевые 9-ти-фунтовые орудія предполагалось поставить въ батареи, слѣдовательно лишитъ ихъ возможности оказать содѣйствіе въ предпоследній моментъ штурма.

Обращаясь затѣмъ къ батареямъ, построеннымъ нами во 2-й періодъ бомбардированія, мы видимъ, что онѣ хотя не подвергались такому сосредоточенному огню, какъ первыя батареи, но зато съ уменьшеніемъ разстояній увеличилась и вѣроятность попаданія въ нихъ непріятельскихъ снарядовъ. Кромѣ того, въ это же время Турки начали дѣйствовать по нашимъ батареямъ картечными гранатами и изъ мортирной батареи, устроенной впереди Араба, въ разстояніи 840 сажень отъ нашихъ передовыхъ батарей, пятипудовыми сферическими бомбами.

Выше мы указывали, что въ приказѣ между прочимъ сказано, что, благодаря отсутствію ночной стрѣльбы, мы были лишены возможности предупредить постройку полевыхъ непріятельскихъ батарей. Полагаемъ, что подобное желаніе было бы неосуществимо, такъ какъ непріятель насъ заблаговременно не увѣдомлялъ о мѣстахъ построекъ. Если бы мы стрѣляли ночью, то стрѣляли бы по веркамъ, а обстрѣливать наудачу мѣстность впереди верковъ едва ли бы у насъ рѣшились. Звукъ же выстрѣловъ навѣрно не помѣшалъ бы непріятельской постройкѣ, слѣдовательно съ этой стороны сожалѣть объ отсутствіи ночной стрѣльбы нѣтъ основанія.

Такимъ образомъ, при штурмѣ намъ пришлось бы имѣть дѣло прежде всего съ контръ-апрошными батареями крѣпости. Онѣ были отлично построены и, не смотря на отсутствіе подчасъ пѣхотнаго прикрытія, были превосходно закрыты естественно.

Нѣкоторыя изъ этихъ батарей были вооружены полевыми пушками, которыя, по окончаніи стрѣльбы, снимались и увозились въ крѣпость; другія, какъ напримѣръ двѣ мортирныя, не разоружались.

Намъ неизвѣстно въ точности, служили ли эти батареи цѣлью нашихъ выстрѣловъ, и если служили, то на сколько былъ дѣйствителенъ нашъ огонь?

Несомнѣнно только то, что за все время осады огонь непріателя не былъ нами прекращенъ. Происходило замедленіе или прекращеніе огня, но всегда въ опредѣленные часы, такъ что дѣлать изъ этого предположеніе, что непріательская артиллерія изнемогала въ неравной борьбѣ,—нѣсколько смѣло.

Вопросъ объ участіи осадной артиллеріи въ разбираемой нами осадѣ и о цѣлесообразности плана ея дѣйствія въ высшей степени интересенъ и былъ отчасти затрогиваемъ печатью. Поэтому мы постараемся привести все, что было высказано по этому предмету за и противъ.

Такъ капитанъ Шнеуръ, по поводу неудавшейся закладки батарей въ ночь съ 2-го на 3-е іюня, говоритъ:

«Слѣдующія ночи были употреблены на заложеніе батарей по частямъ. Но планъ расположенія батарей и порядокъ ихъ нумераціи оставались тѣ же, какъ и прежде. Это указывало на то, что и теперь батареи закладывались исключительно съ цѣлью дать возможность участвовать въ непосредственной подготовкѣ штурма наибольшему числу орудій; поэтому и на этотъ разъ расположеніе батарей нисколько не отвѣчало требованіямъ обыкновенной теоріи.»

Отсюда не трудно видѣть, что у насъ непремѣнно хотѣли устроить такъ, чтобы это было вопреки «обыкновенной теоріи»,— все хотѣлось устроить или по необыкновенной теоріи, или практично. Почему происходило гоненіе на теорію—никому неизвѣстно. Единственнымъ объясненіемъ можетъ служить то, что ее плохо знали.

Далѣе авторъ указываетъ на то, что «все орудія были сгруппированы въ нѣсколькихъ неправильныхъ линіяхъ на «узкомъ» платѣ между долиною Карса и оврагомъ Карсъ-чая, такъ что мы, осаждающіе, стрѣляли по Карадаху, Арабу и Мухлису «эксцентрически», Турки же «концентрически» по «кучѣ батарей», какою имъ должно было представляться наше расположеніе!

«Очевидно, въ расположеніи нашемъ преобладалъ принципъ по-

левой тактики — массированіе артиллеріи, а не осадной — охватъ непріятеля».

Другими словами, проведеніе принципа полевой артиллеріи въ примѣненіи къ осадѣ составляетъ тѣ новыя начала, которыя были положены въ основаніе нашихъ дѣйствій подъ Карсомъ! Рецептъ, какъ видно, незамысловатый, и нѣтъ сомнѣнія, что сами новаторы, сдѣлавъ очень неудачный «опытъ», уже отказались отъ него.

Мы не можемъ не замѣтить, что въ данномъ случаѣ сказалось полнѣйшее непониманіе принципа новѣйшей тактики—массированіе артиллеріи, такъ-какъ едва ли послѣднее включаетъ въ себя безпорядочное нагроможденіе большого числа орудій на какъ можно меньшемъ пространствѣ. Новѣйшая тактика предлагаетъ массировать артиллерію, но вмѣстѣ съ тѣмъ и рекомендуетъ располагать ее такъ, чтобы она несла какъ можно меньше потерь, т. е. вытягивать ее въ одну линію съ приличными дистанціями между орудіями и батареями. Полагаемъ, что ни одинъ артиллеристъ не поставилъ бы одну батарею за другой, или, выбравъ извѣстное плато, не рѣшился бы уставить его сплошь батареями для стрѣльбы по всѣмъ направленіямъ.

Остается конечно только сожалѣть, что въ осадѣ у насъ проводили принципы новѣйшей тактики, а въ полевой войнѣ принципъ осадной артиллеріи, т. е. охватъ непріятеля, такъ-какъ отъ этого собственно въ конечномъ результатѣ и происходилъ нѣкоторый сумбуръ въ нашемъ образѣ дѣйствій, къ счастью, разрѣшившійся въ концѣ-концовъ въ нашу пользу.

«Всѣ эти мелочи, взятая съ одной стороны, а съ другой незнаніе истинныхъ цѣлей высшаго начальства, дали поводъ нѣкоторымъ артиллеристамъ назвать наше расположеніе «оборонительной осадой». Правда, мы соединяли всѣ невыгоды осаждающаго со многими невыгодами осажденнаго при обыкновенныхъ условіяхъ, но дѣло въ томъ, что это не была осада, а *просто выставка на позицію артиллеріи для подготовки въ рѣшительную минуту штурма*, который въ принципѣ еще не былъ отмѣненъ.» Тутъ ужъ не знаешь, чему удивляться, откровенному ли, безцеремонному признанію въ незнаніи элементарныхъ основъ военнаго искусства, или сознанію, что происходило что-то неопредѣленное. Мы

не можемъ допустить мысли, чтобъ осадныя батареи строились съ цѣлью подготовки штурма «въ рѣшительную минуту», такъ-какъ верки не люди и всѣмъ извѣстно, что въ рѣшительную минуту ихъ разбить нельзя, слѣдовательно и подготовки быть не можетъ. Остается другой выводъ, что это была просто *выставка артиллеріи*, но для чего? съ какой цѣлью? Неужели только съ тою, чтобы чѣмъ нибудь занять осадную артиллерію?

Подобное предположеніе подтверждается и тѣмъ, что вмѣстѣ съ выставкой орудій было приказано дѣлать не болѣе пяти выстрѣловъ изъ орудія. У насъ же въ это время находилось на батареяхъ до 75 орудій, такъ что въ то время совершенно справедливо замѣчали, что лучше и выгоднѣе было бы поставить всего 5 орудій и дѣлать изъ каждаго по 75 выстрѣловъ въ день. По крайней мѣрѣ, орудія эти можно было поставить на пристойную другъ отъ друга дистанцію, и тогда непріятель не былъ бы въ состояніи наносить намъ значительный вредъ, который хотя и былъ незначителенъ, не смотря на невыгодное расположеніе нашихъ батарей, но это была случайность, заключавшаяся въ отсутствіи энергіи огня крѣпости, на что конечно нельзя было разсчитывать, составляя планъ осады.

Затѣмъ изъ замѣтки капитана Шнеура слѣдуетъ, что если нужно дать участвовать наибольшему числу орудій въ непосредственной подготовкѣ штурма, то слѣдуетъ (или можно) располагать эти батареи вопреки требованіямъ обыкновенной теоріи.

Въ послѣднемъ случаѣ генералъ Гейманъ былъ еще откровеннѣе. Такъ, командирамъ 4-хъ-фунтовыхъ батарей наканунѣ предпологавагося штурма онъ прямо заявилъ:

«Вы должны подскákatъ къ веркамъ сажень на 200 — 250 и открыть страшную пальбу, все равно куда, лишь бы непріятеля оглушить, огорошить!...»

Но если хотѣли только такой цѣли достигнуть, зачѣмъ было огородъ городить, къ чему нужна была постройка батарей? Зачѣмъ утомляли людей, изводили несчастную пѣхоту, казаковъ охранительной службой такой массы батарей и орудій? Въ рѣшительную минуту могли той же цѣли достигнуть и полевыя батареи, даже гораздо съ большимъ успѣхомъ. Онѣ могли подъѣхать ближе къ

веркамъ и долше поддерживать огонь. А какая бы вслѣдствіе этого явилась экономія силъ, энергіи, даже денегъ, потраченныхъ попусту на громадную перевозку бесполезныхъ орудій и десятковъ тысячъ къ нимъ снарядовъ!

Только что приведенное мнѣніе капитана Шнеура не единично. Такъ, въ лицѣ генерала Зыкова, по-видимому основавшаго свое мнѣніе на статьѣ Шнеура, мы также находимъ для разбираемаго нами эпизода сторонника «принципа полевой тактики». Онъ говоритъ:

«Въ виду того, что съ нашей стороны не предполагалось, въ тѣсномъ смыслѣ слова, осады, о которой (равно какъ и о блокадѣ), по малочисленности войскъ, не могло быть и рѣчи, а главная цѣль заключалась въ подготовкѣ къ штурму сѣверныхъ карскихъ укрѣпленій, — въ расположеніи нашихъ осадныхъ батарей подъ Карсомъ преобладалъ принципъ полевой тактики. Батареи закладывались «исключительно» съ цѣлью дать возможность участвовать въ непосредственной подготовкѣ штурма наибольшему числу орудій. Орудія эти были сгруппированы въ нѣсколькихъ неправильныхъ линіяхъ на узкомъ мѣстѣ, между долиною Карса и оврагомъ Карсъ-чая, такъ что осаждающіе стрѣляли по Карадагу, Арабу, Мухлису, Хафисъ-пашѣ, Зіарету и городу эксцентрически, Турки же концентрически по кучкѣ батарей, какою имъ должно было представиться наше расположеніе. «Словомъ, это не была осада, отвѣчавшая требованіямъ обыкновенной теоріи, а просто выставка на позицію артиллеріи для подготовки, въ рѣшительную минуту, штурма, который представлялся для насъ главной цѣлью». Последнее какъ нельзя больше отвѣчало дѣйствительности; повторяемъ, мы производили «выставку» нашихъ орудій безъ плана и опредѣленной цѣли; но почему же? Развѣ нельзя было составить планъ, имѣя громадный составъ осадной артиллеріи? Отчего бы не попытаться построить батареи, какъ рекомендуетъ «обыкновенная теорія»? Что это за принципы полевой тактики, примѣняемые къ осадной артиллеріи? Развѣ осадныя батареи строятся только для того, чтобы дать возможность участвовать въ подготовкѣ штурма наибольшему числу орудій и для подготовки его только въ рѣшительную минуту? Въ рѣшительную минуту готовить уже поздно; если непріятельскую артиллерію не успѣли

сбить до той минуты, когда нужно лѣзть на стѣну, тогда думать о подготовкѣ уже не время. Въ рѣшительную минуту штурма артиллерія должна замолчать и предоставить штурмъ пѣхотѣ.

Предполагалось штурмовать, конечно, не артиллеріей, такъ для какой же это минуты мы выставляли наши орудія? Неужели у насъ такъ мало были знакомы съ непріятельскими укрѣпленіями, что могли льстить себя надеждою 2—3-хъ-часовой стрѣльбой по веркамъ ослабить непріятельскій огонь, тѣмъ болѣе съ такого дальняго разстоянія, на какомъ стояли наши батареи? Журналъ осадной артиллеріи утверждаетъ, что стрѣльба батарей оказывалась довольно удачною, то же подтверждаетъ и генералъ Зыковъ, но на какомъ основаніи и гдѣ данныя на это — неизвѣстно. Турки, которые въ этомъ случаѣ склонны скорѣе преувеличить дѣйствіе нашего огня, говорятъ только о «нѣкоторыхъ незначительныхъ удачныхъ нашихъ выстрѣлахъ». Въ общемъ же сознаются, что потери ихъ отъ нашей стрѣльбы были ничтожны. За все время осады намъ два раза удалось взорвать у непріятели ящикъ съ патронами и расходный погребокъ, но ни одного орудія не удалось заставить замолчать! Затѣмъ, изъ построенныхъ батарей, «по мѣрѣ ихъ возведенія», производилась бомбардировка, но, согласно приказанію, не болѣе какъ по пяти выстрѣловъ изъ каждаго орудія въ день, ради сбереженія снарядовъ для послѣдней рѣшительной подготовки непосредственно предъ началомъ самаго штурма. Такимъ образомъ, не было собственно и бомбардировки Карса, доказательствомъ чему служить рѣдкость нашего огня. «Оказывается, была бомбардировка и не было бомбардировки» — все это въ нетерпѣливомъ ожиданіи рѣшительной минуты. Въ эту минуту осадная артиллерія по-видимому намѣревалась смести укрѣпленія и навести такой ужасъ, что непріятель даже не дождался бы нашихъ колоннъ и стремительно побѣжалъ.

Не признавая существованія какого бы то ни было плана дѣйствій осадной артиллеріи, въ чемъ конечно нельзя обвинять самый ея составъ, нельзя пройти молчаніемъ неудовлетворительность ея организациі, которая несомнѣнно вліяла на производство стрѣльбы.

При этомъ считаемъ долгомъ оговориться, что мы рѣшились указать на недостатки нашей бывшей осадной артиллеріи не съ

цѣлью громить все, а напротивъ, съ искреннимъ желаніемъ направленія ихъ въ будущемъ.

Надо сказать, что въ минувшую войну извѣстную часть понесенныхъ нами потерь на осадныхъ батареяхъ надо отнести къ потерѣ отъ собственныхъ снарядовъ. Обстоятельство это на первый разъ можетъ показаться страннымъ, но оно объясняется очень просто, а именно неудовлетворительностью бывшего состава осадной артиллеріи.

Какъ извѣстно, по мирному положенію у насъ не находится комплекта личнаго состава осадной артиллеріи, и ея штатъ пополняется лишь при мобилизаціи арміи.

Фактъ, который мы констатируемъ тотъ, что въ осадную артиллерію передъ послѣднею кампаніею попало почти $\frac{2}{3}$ нижнихъ чиновъ, никогда небывшихъ въ артиллеріи, а изъ пѣхоты и кавалеріи. Нельзя отрицать, что обучить нѣкоторымъ приемамъ ихъ до начала военныхъ дѣйствій было возможно; ихъ этому и обучили, но выучить и дать основательныя представленія объ артиллеріи въ такой короткій промежутокъ было положительно невозможно. Въ этомъ и заключались причины того, что многіе изъ нихъ дѣлали промахи, и дѣлали ихъ тогда, когда за ними нельзя было усмотрѣть офицеру на батареѣ. «Его вниманіе поглощено прицѣлкой, наблюденіемъ за полетомъ и смотрѣть назадъ въ то же время онъ не могъ, а тутъ какъ разъ несутъ гранату небрежно. Не-«пріятельскій снарядъ вливается около несущихъ, они падаютъ, ро-«няютъ гранату, которая разрывается. Или заряжаютъ небрежно. «Послѣ выстрѣла не вынимаютъ казенной части орудія, а вклады-«ваютъ снарядъ и конечно онъ выскальзываетъ изъ канала, падаетъ «и поражаетъ осколками прислугу. Или неумѣло вкладываютъ труб-«ку и при заряданіи неумѣло ударяютъ банникомъ по ея дну, «гранату рветъ въ каналъ и рветъ заряжающимъ руки, и т. д.»... *)

Все это неизбѣжные факты при естественной сумятицѣ, которая должна царствовать на батареѣ съ малоподготовленными для стрѣльбы людьми, и конечно возможно и устраненіе ихъ, хотя бы до извѣстной степени, если бы офицеры сами были подготовлены къ

*) Дневникъ очевидца.

тому дѣлу, которому служить. Къ несчастью, мы про бывшій составъ офицеровъ осадной артиллеріи и этого сказать не можемъ.

Мы далеки отъ того, чтобы огуломъ обвинять всѣхъ офицеровъ осадной артиллеріи въ незнаніи. Безспорно, были между ними люди очень достойные и знающіе, но это было меньшинство.

Большинство было изъ штата Александропольской крѣпостной артиллеріи и преимущественно переведенные изъ полевыхъ бригадъ прапорщики.

Александропольская артиллерія по своей неприглядной стоянкѣ издавна слыветъ мѣстомъ ссылки. Все, что въ бригадахъ не уживалось, и преимущественно произведенные изъ юнкеровъ переводились туда. Свѣдѣнія ихъ были такъ ограниченны, что ими не дорожили въ бригадахъ; въ крѣпостной же артиллеріи въ мирное время обыкновенно было мало дѣла, а тутъ въ военное время ихъ вдругъ призвали къ дѣятельности. Само собой разумѣется, что если ихъ свѣдѣнія были небогаты для полевой артиллеріи, то тѣмъ менѣе могли они удовлетворять требованіямъ осадной артиллеріи, гдѣ безспорно нужно имѣть болѣе серьезныя знанія и гораздо большую опытность.

Нѣкоторые изъ этихъ офицеровъ становились на батареи, но никогда ни разу до тѣхъ поръ въ своей жизни даже не видали тѣхъ орудій, которыми имъ приходилось командовать, и конечно если бы не распоряженіе начальника осадной артиллеріи о томъ, чтобы на каждой батарее былъ хоть одинъ артиллерійскій фейерверкеръ, офицеры не были бы въ состояніи произнести ни одного слова. Понятное дѣло, что такой офицеръ терялся. Онъ не зналъ «за чѣмъ» смотрѣть и «что» приказать, предоставлялъ команду на произволъ судьбы, учился самъ и пріобрѣталъ практическимъ путемъ тѣ знанія и свѣдѣнія, безъ которыхъ онъ обойтись не могъ. А путь этотъ былъ конечно нелегокъ, да вѣроятно не всѣ изъ нихъ были и ретивы къ ученію. На сколько мало вѣрилъ въ компетентность своего состава самъ начальникъ осадной артиллеріи, доказываютъ его публичныя лекціи въ г. Александрополѣ, читанныя до открытія военныхъ дѣйствій. Лекціи эти состояли изъ популярнаго изложенія самыхъ элементарныхъ основъ артиллеріи.

Если офицерамъ передъ самымъ открытіемъ военныхъ дѣйствій

читаютъ, что такое троекторія, объясняютъ, что она бываетъ на-вѣсная и настильная, а не находятъ возможнымъ сообщить имъ что-либо болѣе серьезное, то на такихъ офицеровъ, само собой разумѣется, надежда плоха, такъ-какъ кромѣ этихъ познаній остается еще впереди много узнать, безъ чего немислимо быть командиромъ батареи. Поэтому нельзя удивляться, что при такомъ личномъ составѣ офицеровъ и нижнихъ чиновъ были возможны случаи, подобные вышеприведеннымъ, и еще пожалуй надо удивляться тому, что они были такъ рѣдки.

Кромѣ того, въ составъ этой артиллеріи въ продолженіе осады зачислялись приѣзжіе офицеры изъ разныхъ техническихъ учреждений. Между ними были бесспорно очень знающія и дѣльные лица, но они были лишь гости: простоявъ на батарее нѣсколько дней и получивъ надлежащую награду, они уѣзжали домой. Наличный составъ штаба осадной артиллеріи состоялъ изъ очень милыхъ и даже по-своему способныхъ людей, но это были скорѣе хорошіе строевые офицеры и совсѣмъ незнакомые съ осадной артиллеріей.

Въ основаніи прежнихъ полигоновъ значилось, что отъ каждой части въ полигонъ командировался одинъ или два офицера для изученія осадной артиллеріи съ тѣмъ, чтобы въ случаѣ войны занять соотвѣтствующія мѣста. Полигонъ на Кавказѣ существовалъ много лѣтъ, слѣдовательно, долженъ бы быть и кадръ его, на самомъ же дѣлѣ его не оказалось; гдѣ онъ былъ и почему не былъ привлеченъ къ дѣлу—неизвѣстно. Такимъ образомъ, личный составъ этой артиллеріи въ общемъ нельзя назвать особенно удачнымъ. Повторяемъ, кромѣ отдѣльныхъ лицъ, заслуживавшихъ глубокаго уваженія; но они, по своему незначительному служебному положенію, вліять на общій ходъ дѣла не могли.

Въ этомъ же смыслѣ мы можемъ указать и на самого начальника осадной артиллеріи, который, какъ неутомимый работникъ и вполне знающій свое дѣло, заслуживалъ всеобщаго глубокаго уваженія и въ дѣйствительности пользовался любовью всѣхъ своихъ подчиненныхъ. Но онъ тоже былъ безсиленъ: что могъ онъ одинъ предпринять? Все, что отъ него зависѣло, было имъ сдѣлано. Онъ еще до открытія военныхъ дѣйствій старался подготовить себѣ персоналъ, лично читалъ публичныя лекціи, обу-

чалъ приемамъ офицеровъ и солдатъ, вообще относился съ полной любовью къ своему дѣлу. Но этотъ фактъ только подтверждаетъ, на сколько безсильна энергія одного лица въ созданіи должной системы и организаціи, когда нѣтъ ни того, ни другаго. Приходится создавать «изъ ничего», а изъ этого только и можетъ выйти «ничего». Русская пословица гласитъ: «идя на охоту, собака не кормятъ».

У насъ было достаточно времени все приготовить, но почему не подготовили и кто въ этомъ виноватъ, сказать не беремся.

Но фактъ тотъ, что составъ офицеровъ и нижнихъ чиновъ въ осадной артиллеріи былъ не подготовленъ къ исполненію своего дѣла. Поэтому и неудивительны случаи, подобные тому, что когда явилась необходимость переложить осадное орудіе изъ походныхъ гнѣздъ въ боевыя, то никто не зналъ, какъ за это приняться. Съ этою цѣлью начальникъ осадной артиллеріи вынужденъ былъ уже въ Мацрѣ читать лекціи и производить практику перекладки орудій. Но тутъ, помимо незнанія офицеровъ, явилось еще новое затрудненіе—не оказалось необходимыхъ приспособленій для перекладки. Нашлось только нѣсколько брусевъ съ небольшимъ количествомъ веревокъ и самое незначительное количество домкратовъ, а о вспомогательныхъ машинахъ и говорить нечего—онѣ отсутствовали.

Поучителенъ въ этомъ случаѣ примѣръ того, какъ одинъ молодой офицеръ распорядился произвести перекладку орудія съ походныхъ гнѣздъ на боевыя на батарее № 1. «Продѣвъ деревянный брусъ сквозь замочное отверстіе и привязавъ къ его серединѣ веревку, пропустили ее черезъ каналъ къ дулу, отсюда «оба ея конца, отбросивъ назадъ къ хоботу, вручили каждый «изъ нихъ солдату. Затѣмъ, поднявъ хоботъ лафета домкратомъ, «опустили дульную часть и тѣмъ освободили цапфы изъ гнѣздъ, «подложивъ въ то же время подъ казенную часть круглый «брусъ, къ концамъ котораго привязали веревку, отбросили ея «концы къ дульной части и вручили ихъ еще другимъ двумъ солдатамъ, которые въ свою очередь натягивая веревки тѣмъ самымъ «передвигали брусъ съ орудіемъ до боевыхъ гнѣздъ, а для того, «чтобы орудіе не могло перекатиться за гнѣзда, то оно, какъ уже

*

«сказано, удерживалось двумя солдатами, тянувшими концы веревокъ, пропущенныхъ черезъ каналъ и перекинутыхъ отъ дула къ хоботу. Такимъ образомъ вся тяжесть спускавшагося орудія удерживалась двумя солдатами съ помощью веревокъ, загнутыхъ подъ «очень острымъ угломъ.» *)

Не смотря на весь рискъ такого способа, все орудія батареи, при совѣмъ непривычныхъ къ этому дѣлу нижнихъ чинахъ, были переложены очень удачно, и офицеръ прослылъ въ кругу своихъ товарищей очень умѣлымъ перекладчикомъ орудій, и когда являлась гдѣ нибудь надобность въ перекладкѣ, то всегда былъ назначаемъ какъ руководитель подобной несложной, но въ высшей степени рискованной манипуляціи.

Что же касается до матеріальной части осадной артиллеріи, то и она оставляла желать много лучшаго. Такъ напр., платформы были въ высшей степени неудовлетворительны по качеству матеріала, изъ котораго онѣ были сдѣланы. Онѣ ломались и кололись чуть ли не послѣ каждаго выстрѣла. Ихъ брусья были изготовлены не дубовые, а сосновые, доски гораздо тоньше положенной для этой цѣли толщины. Дальнѣйшая практика указала, что гораздо лучше употреблять летучія платформы. При нихъ артиллеристы были въ меньшей зависимости отъ качества ихъ матеріала, такъ-какъ онѣ допускаютъ употребленіе всякой доски и изъ одной настильной платформы можно было сдѣлать 6 летучихъ. При этомъ понятно, что это вынужденное употребленіе летучихъ платформъ отзывалось и на качествѣ стрѣльбы. Стрѣльба съ настильной платформы даетъ больше вѣроятія для ея успѣха.

Изъ всего изложеннаго достаточно ясно видно, въ какія условія было поставлено наше бомбардированіе Карса. Но съ другой стороны нельзя не воспользоваться случаемъ и не указать на способность русскаго солдата ко всему, къ чему бы его ни приставили. Приказъ начальника артиллеріи на этотъ разъ подтвердить нами сказанное.

«Прислуга, хотя на половину состояла изъ молодежи, — гласить приказъ, — отличалась хладнокровіемъ, рѣдкой энергіей и той мо-

*) Дневникъ участника.

лодцовой отвагой, для которой нетягостны ни чрезмѣрный трудъ, сопряженный съ опасностью, ни всевозможныя лишеныя. Я тѣмъ съ большимъ удовольствіемъ свидѣтельствую о замѣченномъ фактѣ, что онъ былъ не исключеніемъ, а представлялъ собою явленіе обыденное. Его Высочество неоднократно въ теченіе весенней осады жаловалъ прислугѣ осадныхъ батарей знаки отличія, а я, развозя ихъ по батареямъ, постоянно видѣлъ то же рвеніе и отвагу; а затѣмъ, когда, по моему распоряженію, была установлена смѣна прислуги, чтобы люди имѣли возможность черезъ день отдохнуть въ лагерѣ и подкрѣпиться горячей пищей, которой они были лишены на батареяхъ, мнѣ лично приходилось почти насильно заставлять людей смѣняться; большая часть изъ нихъ, не смотря на то, что оставались безсмѣнно по шести и восьми дней на батареяхъ, не желали смѣны, и замѣчательно, что эту большую часть всегда составляли молодые солдаты послѣднихъ наборовъ.»

Изъ этого приказа между прочимъ узнаемъ то, что люди на батареяхъ были лишены горячей пищи. Даже на Шипкѣ, гдѣ приходилось подвозить пищу на гору по крайне опасной дорогѣ, обстрѣливавшейся и день и ночь артиллерійскимъ и ружейнымъ огнемъ, и туда горячая пища доставлялась ежедневно къ вечеру замѣчательно аккуратно *). А у насъ, подъ Карсомъ, съ наступленіемъ сумерекъ являлась полная безопасность сообщенія. Подвезти на 5-ть верстъ пищу на нѣсколько батарей не представляло никакихъ затрудненій, и если это не было сдѣлано, то это свидѣтельствуется только о нераспорядительности тѣхъ лицъ, отъ которыхъ это зависѣло. Служба на батареѣ безъ того тяжелая, а при отсутствіи горячей пищи становится уже непосильной. Но въ русскомъ солдатѣ именно то и дорого, что чувство его долга заглушаетъ всякія трудности, имъ переносимыя. Вотъ какъ очевидецъ характеризуетъ настроеніе артиллеристовъ на батареяхъ:

«Непроницаемая тайна того, что ожидаетъ cadaго изъ нихъ завтра, оказывается безсильной передъ свойственною русскому челоуѣку привычкою позубоскалить подъ носомъ даже у самой смерти... и эта безшабашная веселость замѣчалась въ особенности среди ар-

*) «Артиллерійскій Журналъ» 1879 г. № 6. Полякарповъ.

тиллеристовъ. Это народъ, что называется, обстрѣленный. Изъ дня въ день онъ стрѣляетъ съ батарей и самъ служить главной цѣлью для непріятельскихъ орудій. А потому впечатлительность и нервы его совершенно притушились; онъ радъ, что можетъ хотя ночью отдохнуть, лежа на батареяхъ.» *)

Многіе изъ участниковъ этой осады дѣйствительно не нахвалялись артиллерійской прислугой, и многіе командиры батарей обязаны были ей и своей жизнью, и своимъ спокойствіемъ. Но качества ея были общія качества русскаго солдата, который достаточно доказалъ въ эту кампанію свою боевую способность, выносливость, терпѣніе, находчивость, храбрость, а главное изумительную дисциплину, доказавши тѣмъ, что онъ былъ вполне достоинъ тѣхъ милостей, которыя были ему дарованы въ прошлое царствованіе черезъ бывшаго военнаго министра.

Кто изъ участниковъ кампаніи не вынесъ благоговѣйнаго чувства къ русскому солдату, тотъ недостоинъ былъ участвовать въ кампаніи, и тѣмъ доказываетъ, что онъ былъ слѣпъ, глухъ и нѣмъ. Но надѣмся, что такихъ уродовъ въ русской арміи было немного. Въстѣ съ тѣмъ чувство справедливости не позволяетъ пройти молчаніемъ о дѣятельности офицеровъ осадной артиллеріи. Не смотря на тѣ невыгодныя условія, въ которыя они были поставлены, все, что зависѣло лично отъ нихъ, ими было исполнено честно и добросовѣстно. Весь періодъ осады богатъ примѣрами того самоотверженія и сознанія своего долга, съ которыми командиры батарей рвались на свой постъ, полный лишеній, опасности и страшной отвѣтственности за результаты своихъ дѣйствій.

Теперь скажемъ нѣсколько словъ какъ объ инженерномъ корпусѣ, такъ и о его дѣйствіяхъ въ теченіе первой осады. Собственно военныхъ инженеровъ въ дѣйствующемъ корпусѣ было немного, остальные были саперы. Среди тѣхъ и другихъ было очень много лицъ съ отличнымъ военнымъ образованіемъ. Но, странно, и здѣсь были лица, пригодныя къ дѣлу, но не было инженернаго корпуса, не было души въ немъ. Кто руководилъ всѣмъ дѣломъ, кто составлялъ планы, на основаніи какихъ соображеній?—

*) Дневникъ очевидца.

никто не зналъ. Всѣ только умывали руки и дѣйствительно очень слѣпо исполняли приказанія.

Изъ разсмотрѣнія этой осады видно, что ни артиллерія, ни инженерный корпусъ участія въ ней своимъ голосомъ не принимали, среди нихъ не было инициаторовъ, а были лишь честные, добросовѣстные исполнители. Случайность ли это, или умыселъ — сказать не беремся. Наше дѣло только указать и объяснить, а изслѣдованіе истинныхъ причинъ будетъ вѣроятно принадлежать послѣдующимъ историкамъ этой кампаніи, которые съ документами въ рукахъ или докажутъ, что мы ошибались, чему мы отъ души порадуемся, или подтвердятъ наше положеніе, и тогда мы будемъ считать себя вознагражденными тѣмъ, что въ будущемъ оказавшіеся недостатки сгладятся.

При разборѣ плана первой осады съ артиллерійской точки зрѣнія мы указали тотъ фактъ, что въ дѣйствіяхъ нашей осадной артиллеріи нельзя было признать существованія какой бы то ни было системы, слѣдовательно въ этомъ смыслѣ наше заключеніе всецѣло относится къ плану осады и съ инженерной точки зрѣнія, такъ-какъ выборъ мѣстъ для батарей и ихъ назначеніе въ одинаковой степени зависятъ отъ требованій артиллеріи и фортификаціи. Остается такимъ образомъ посмотрѣть на этотъ вопросъ только съ технической стороны. Выше *) нами представленъ отчетъ о нашей инженерной дѣятельности, въ которомъ подробно указанъ бывший порядокъ производства осадныхъ батарей и ихъ типъ. Но, къ сожалѣнію, въ приведенномъ отчетѣ продиктовано то, чего хотѣли и старались достигнуть; въ дѣйствительности же, какъ самый порядокъ производства осадныхъ работъ, такъ и типъ батарей не соответствовали требованіямъ современной науки по этому предмету. Въ подтвержденіе сказаннаго и перечислимъ нѣкоторые изъ существовавшихъ недостатковъ въ веденіи осады.

1) Выборъ мѣстъ для батарей сплошь да рядомъ производился безъ участія ихъ строителей и командировъ и притомъ всегда на столько послѣшно, что направленіе линіи огня не было замѣчено, черезъ что ночью, когда приходилось уже приступить къ

*) Стр. 182—184.

работѣ, строитель находился въ затрудненіи относительно трасировки батарей. 2) Рабочія колонны отъ полковъ не всегда направлялись на мѣста заложения батарей въ сопровожденіи строителей. Вслѣдствіе этого, зачастую плутали и попадали къ мѣсту работъ значительно позже назначеннаго срока. 3) Неоднократно рабочія роты приходили на заложение батареи безъ инструмента и земляныхъ мѣшковъ. 4) Обыкновенно батареи строились въ теченіе нѣсколькихъ часовъ одной ночи. Вслѣдствіе этого, онѣ не достигали должныхъ размѣровъ, и непріятельскій снарядъ пронизывалъ ихъ брустверь *). Вообще же брустверь большею частью походилъ на кучку земли съ острымъ гребнемъ и представлялъ собою видъ чего-то безформеннаго. 5) Строитель не всегда зналъ калибръ орудій, для которыхъ назначались батареи, вслѣдствіе чего бывали случаи, что брустверь былъ насыпанъ несоотвѣтствующей высоты. 6) Отсутствіе земляныхъ мѣшковъ въ облицовкѣ на нѣкоторыхъ батареяхъ было причиной того, что одежда крутостей, составленная изъ комьевъ плохаго дерна, отъ собственныхъ выстрѣловъ падала, и это лишало батарею возможности дѣйствія на цѣлый день. 7) Блиндрованныя помѣщенія для снарядовъ и зарядовъ почти отсутствовали: и то, и другое хранилось въ ямахъ, вырытыхъ позади батарей. 8) Блиндажи для офицеровъ и прислуги были рѣдкостью. Они были только на двухъ или трехъ батареяхъ. 9) Между батареями не было надлежащей дистанціи, и генераль Зыковъ совершенно справедливо замѣчаетъ, «что скупленіе батарей на сравнительно небольшомъ пространствѣ (версть 5) представляло тѣ невыгоды, что снаряды, непопадавшіе въ переднюю батарею, случалось (даже очень часто), попадали въ заднія батареи, а по имѣющимся даннымъ взрывъ гранаты на одной батареѣ ранилъ людей на сосѣдней и т. д.».

При этомъ, конечно, является вопросъ: чѣмъ же объяснить подобное отношеніе къ дѣлу? Въ отвѣтъ можемъ привести только нѣсколько строкъ, которыя въ этомъ случаѣ хорошо обрисовываютъ взглядъ на осаду, существовавшій въ руководящихъ сферахъ.

*) 10-го іюня на батареѣ № 13 непріятельскій снарядъ, пронизавъ брустверь, попалъ въ нишу съ боевыми снарядами,—произошелъ взрывъ, жертвами котораго были: поручикъ Калишевскій (убитъ), штабсъ-капитанъ Степановъ (равень) и 8 убитыхъ и 12 раненыхъ нижнихъ чиновъ. См. стр. 190.

«Предъидущія рекогносцировки дали инженерамъ нашимъ возможность выбрать всѣ мѣста для предполагавшихся батарей. Такъ-какъ правильная осада не имѣлась въ виду, то ясно, что и *расположеніе батарей не могло имѣть ничего общаго съ обыкновенной схемой, предлагаемой въ курсахъ фортификаціи. Предстояло просто выбрать удобныя мѣста для извлеченія наибольшей пользы изъ имѣвшихся у насъ орудій.*» *)

Полагаемъ, что приведенный взглядъ не требуетъ комментарій, и къ сказанному уже добавимъ, что въ общемъ же наши осадныя батареи въ дѣйствительности были хуже, чѣмъ о нихъ можно составить себѣ понятіе по перечисленнымъ недостаткамъ въ ихъ конструкціи. Повторяемъ, онѣ были на столько плохи, что вызывали непрерывный ропотъ артиллеристовъ противъ саперъ, такъ что подъ конецъ начальникъ инженеровъ вынужденъ былъ учредить дежурство саперныхъ офицеровъ по батареямъ, назначивъ на каждого изъ нихъ по пяти и четыре батареи. Каждый изъ офицеровъ съ 10 саперами оставался на батареяхъ безсмынно двое сутокъ и обязанъ былъ о замѣченныхъ неисправностяхъ въ земляной насыпи, къ вечеру каждого дня, сообщать траншей-маіору, съ указаніемъ количества рабочихъ, необходимыхъ для ихъ исправленія въ теченіе ночи. Но и подобный нарядъ не измѣнилъ положенія дѣла. Саперы безцѣльно томились цѣлыми днями на батареяхъ, а въ теченіе ночи большею частью приходилось пришедшія въ негодность въ теченіе дня 5 или 4 батареи исправлять только 10 саперами, такъ-какъ въ большинствѣ случаевъ требованія рабочихъ оставались безъ удовлетворенія или приходили роты четыре отъ 39-й пѣхотной дивизіи, не принеся съ собою ни одной лопаты.

Такимъ образомъ, обвиненія, направленные противъ саперъ, были незаслуженными. Самъ по себѣ саперъ, ограниченный временемъ, подчасъ съ рабочими безъ соотвѣтствующаго инструмента и за неимѣніемъ земляныхъ мѣшковъ для облицовки крутостей, былъ беспомощенъ изъ ничего построить батарею.

*) Капитанъ Шнеуръ.

ГЛАВА СЕДЬМАЯ.

Отступление генерала Тергукасова.—Освобождение баязетского гарнизона.—Ардаганский отряд.—Расположение русских главных сил по снятии осады.—Описание турецких укреплённых позиций на высотах между крепостью Карсь и рѣкою Арпачай.—Дѣло 6-го іюля. Намѣренія и расположение непріятеля.—Рекогносцировки 12-го, 13-го, 14-го и 16-го іюля.—Вторженіе непріятеля въ наши предѣлы.—Дѣйствія ардаганскаго отряда во второй половинѣ іюля мѣсяца.—Численность войскъ главныхъ силъ и эриванскаго отряда къ 3-му августа.—Демонстрація 6-го августа.—Бой 13-го августа.—Краткій очеркъ хода кампаніи съ 13-го августа по 20-е сентября.—Составъ русскихъ и турецкихъ главныхъ силъ къ 20-му сентября.—Бой 20-го, 21-го и 22-го сентября.—Послѣдующія событія.—Уничтоженіе аладжинской турецкой арміи 3-го октября.—Раздѣленіе главныхъ силъ на саганлугскій и карскій отряды.—Дѣйствія эриванскаго отряда.—Выступленіе войскъ генерала Геймана къ Эрзеруму.—Соединеніе саганлугскаго отряда съ войсками генерала Тергукасова.—Сраженіе 23-го октября у Дева-бойну. Штурмъ эрзерумскихъ укреплёній въ ночь съ 28-го на 29-е октября.

Мы оставили эриванскій отрядъ у Даяра *), гдѣ онъ занималъ позицію, выжидая отправленія обоза и транспорта съ ранеными по направленію къ нашимъ границамъ. 14-го іюня, къ ночи, весь обозъ и транспортъ съ ранеными были уже отправлены къ Зейдекину, а за ними вечеромъ 15-го числа стали отступать и наши войска. На другой день, въ три часа утра, генераль Тергукасовъ сосредоточился у Зейдекиана. По прибытіи къ Зейдекину, начальникомъ эриванскаго отряда были получены свѣдѣнія объ отчаянномъ положеніи крепости Баязета, окруженной нѣсколькими десятками тысячъ Курдовъ. Было рѣшено немедленно же послать князя Амилахварова съ отрядомъ изъ 4-хъ эскадроновъ драгунъ, 12 сотенъ казаковъ и 3-го Кав-

*) См. стр. 224.

казскаго стрѣлковаго баталіона съ конною батареею на помощь Баязету. Князь Амилахваровъ выступилъ въ 9 часовъ утра, а черезъ два часа было замѣчено наступательное движеніе Турокъ, въ числѣ 12 баталіоновъ и многочисленной кавалеріи, что вынудило вернуть князя Амилахварова съ дороги, и ему было приказано прикрыть нашъ правый флангъ, которому непріятель наиболѣе угрожалъ, имѣя цѣлью отрѣзать эриванскому отряду путь отступленія. Войска г. Тергукасова заняли боевыя позиціи и простоявъ до ночи у Зейдекияна, въ три часа утра 17-го, разложивъ костры изъ оставшагося провіанта и тяжестей, которыхъ невозможно было взять съ собой, отступили къ Каракилису, куда и прибыли на другой день. Здѣсь къ нашимъ войскамъ присоединились жители окрестныхъ деревень, въ которыхъ баши-бузуки, незадолго до прихода эриванскаго отряда истребили почти поголовно армянское населеніе. Это послужило сигналомъ для всѣхъ Армянъ Алашкертской долины броситься на выселеніе. Вся эта масса хлынула къ нашему отряду, прося помощи и защиты. «Имѣя, такимъ образомъ, до 2,500 армянскихъ семействъ, 600 больныхъ и раненыхъ и ограниченное число боевыхъ припасовъ, при провіантѣ лишь на нѣсколько дней, генераль Тергукасовъ медленно началъ отходить изъ Каракилиса, переходя съ позиціи на позицію, и только 20-го іюня, въ 2 часа пополудни, достигъ Сурбъ-Оганеза.»

Затѣмъ дальнѣйшее отступленіе, которое началось въ слѣдующую же ночь, представляло также громадныя затрудненія. Съ одной стороны, Турки не упускали изъ виду войскъ г. Тергукасова и двигались по его пятамъ; съ другой, по мѣрѣ того, какъ эриванскій отрядъ подвигался къ своимъ границамъ, число переселенцевъ увеличивалось. Изъ Сурбъ-Оганеза отрядъ взялъ направленіе на Караванъ-Сарай, и лишь только тронулись наши войска, какъ непріятель послѣдовалъ за ними двумя колоннами: одной на Балыхъ-гель, въ обходъ нашего праваго фланга, другой по главной дорогѣ. Необходимо было воспрепятствовать замыслу Турокъ, и генераль Тергукасовъ выслалъ изъ В. Дарока князя Амилахварова со всею кавалеріею, приказавъ ему для обезпеченія нашего тыла и прикрытія отступающаго транспорта, занять позиціи у Дутаха.

22-го числа Турки перешли въ наступленіе, охвативъ наше расположеніе съ двухъ сторонъ, но, благодаря особенной энергіи отряда князя Амилахварова, войска генерала Тергукасова въ тотъ же день безпрепятственно достигли караванъ-сарайскаго перевала. 24-го числа эриванскій отрядъ перешелъ къ Игдырю для пополненія своихъ запасовъ и оставленія раненыхъ и переселенцевъ. Между тѣмъ, непріятель, утомленный безостановочнымъ преслѣдованіемъ, долженъ былъ остановиться для отдыха на нѣсколько дней у Діадина. Роздыхъ Турокъ и дальъ возможность эриванскому отряду направиться на выручку геройскихъ защитниковъ Баязета.

Въ то время Баязеть, окруженный значительнымъ непріателемъ, защищался всего 6-ю ротами пѣхоты, тремя сотнями казаковъ и двумя полевыми орудіями *).

Турецкія войска подступили къ крѣпости 6-го іюня. Тогда начальникъ гарнизона, капитанъ Тифлискаго мѣстнаго баталіона Штоквичъ, не имѣя возможности съ такими незначительными силами удержать за собою городъ, заперъ гарнизонъ въ цитадели и рѣшился ожидать подкрѣпленія.

Турки, занявъ городъ, съ 7-го числа открыли осадныя дѣйствія противъ засѣвшихъ въ цитадели и начали переговоры о сдачѣ. Но ни страшная потеря въ людяхъ отъ непріятельскаго огня, ни изнуреніе отъ недостатка пищи и воды не поколебали рѣшимости гарнизона сопротивляться до послѣдней минуты, и горсть нашихъ героевъ выдержала 23-хъ-дневную осаду.

Извѣстія о бѣдственномъ положеніи баязетскаго гарнизона, какъ мы уже знаемъ, доходили до генерала Тергукасова во все время его отступленія отъ Даяра, но ему изъ Игдыря удалось выступить только 26-го іюня. На другой день, эриванскій отрядъ, въ числѣ 8¹/₄ баталіоновъ, 19 эскадроновъ и сотенъ, при 24-хъ пѣшихъ и конныхъ орудіяхъ, достигъ Балыхъ-чая, въ 5¹/₂ верстахъ отъ Баязета. 28-го числа войска генерала Тергукасова подошли уже къ самому городу.

*) 2-й баталіонъ Ставропольскаго полка, 7-я и 8-я роты Крымскаго полка, сотня 2-го Хоперскаго и двѣ сотни Уманскаго казачьихъ полковъ, взводъ 4-й батареи 19-й артиллерійской бригады.

Ободренные появленіемъ нашихъ войскъ, защитники Баязета открыли огонь по Туркамъ, засѣвшимъ во дворахъ строеній, окружавшихъ цитадель. Непритель, поражаемый съ фронта огнемъ цитадели и тѣснымъ съ тыла войсками эриванскаго отряда, не выдержалъ и разбитый на голову, отступилъ, съ потерю 4-хъ орудій, лагеря и 80 человекъ плѣнными. Гарнизонъ во все время 23-хъ-дневной осады потерялъ убитыми двухъ оберъ-офицеровъ, 114 нижнихъ чиновъ, ранеными 7 оберъ-офицеровъ и 359 нижнихъ чиновъ.

Баязетъ на столько былъ зараженъ гніющими трупами его защитниковъ, остававшимися все время неубранными, что генераль Тергукасовъ въ сумерки того же дня вынужденъ былъ отступить къ Зенгезуру, а на другой день направился къ Игдырю.

«Такимъ образомъ, говорить г. Кишмишевъ, *) генераль-лейтенантъ Тергукасовъ, не смотря на стѣснительное положеніе во время обратнаго движенія по алашкертской равнинѣ, не смотря на необходимость, по недостатку боевыхъ припасовъ, избѣгать боя съ превосходнымъ непрителемъ, не только не бросилъ ни одного раненаго, не потерялъ ни одной повозки и не оставилъ ни одного переселенца, которымъ угрожало поголовное истребленіе отъ турецкихъ баши-бузукъ, но и разбилъ непрительскій корпусъ, отбилъ орудія, лагерь, взял плѣнныхъ и освободилъ гарнизонъ Баязета.»—И потому авторъ «Войны въ турецкой Арменіи» совершенно справедливо приходитъ къ заключенію, что «этотъ по истинѣ геройскій подвигъ Тергукасова не могъ не возбудить общаго изумленія, и даже въ славныхъ лѣтописяхъ кавказской войны мало найдется страницъ, на которыхъ можно было бы встрѣтить подобные подвиги, возвеличившіе славу русскаго оружія.»

Для полноты описанія положенія русскихъ войскъ на театрѣ военныхъ дѣйствій въ турецкой Арменіи необходимо сказать еще нѣсколько словъ объ отрядѣ, оставленномъ въ Ардаганѣ для разрушенія его укрѣпленій и наблюденія за непрителемъ, хотя изрѣдка, но все-таки появлявшимся въ окрестностяхъ. Какъ извѣстно, 31-го мая, а потомъ 8-го іюня ардаганскій отрядъ выдѣлилъ отъ себя на

*) Стр. 203.

усиленіе главныхъ силъ 4 баталіона, 1 батарею и 1 роту саперъ. Затѣмъ, въ первыхъ числахъ іюня, генераль Комаровъ, узнавъ о томъ, что верстахъ въ 75-ти отъ Ардагана, въ городахъ Арданучѣ и Артвинѣ, собираются непріятельскія войска подъ начальствомъ Дада-бека, и получивъ разрѣшеніе отъ Великаго Князя на поискъ въ этомъ направленіи, выступилъ 14-го іюня съ 9-ю ротами пѣхоты, 60 пластунами, 6 орудіями и 6 сотнями къ Орденеку. На другой день отрядъ генерала Комарова достигъ селенія Малый Хаутъ, гдѣ былъ обнаруженъ непріятель въ числѣ 3,000 человекъ, занявшій сильную позицію. 16-го числа, воспользовавшись отсутствіемъ у непріятели артиллеріи, генераль Комаровъ атаковалъ войска Дада-бека и обратилъ ихъ въ бѣгство. Въ тотъ же день нами былъ занятъ Арданучъ, и весь непріятельскій лагерь достался войскамъ генерала Комарова. Потеря наша въ этомъ бою состояла изъ одного убитого и 17 раненыхъ нижнихъ чиновъ.

Непріятель изъ Ардануча бѣжалъ по направленію къ Бацу, а генераль Комаровъ, получивъ извѣстіе о появившейся близъ Ардагана значительной непріятельской кавалерійской партіи, въ тотъ же день отступилъ къ Хауту, а 19-го прибылъ въ Ардаганъ.— Здѣсь начальникъ ардаганскаго отряда убѣдился въ намѣреніяхъ турецкихъ шаекъ вторгнуться въ предѣлы Ахалцыхскаго уѣзда съ цѣлью разграбленія нашихъ селеній. Чтобы не допустить до исполненія этого замысла, въ тотъ же день изъ Ардагана былъ выдвинутъ отрядъ изъ трехъ ротъ пѣхоты, шести сотенъ кавалеріи и взвода горной артиллеріи на усиленіе войскъ, расположенныхъ на аджарской границѣ. На другой день колонна эта достигла селенія Дгвиръ.

Между тѣмъ оказалось, что Турки избрали другой путь для вторженія въ наши предѣлы и, раздѣлившись на двѣ партіи, атаковали квабисджварскій постъ, занятый командою пластуновъ и 30 казаками. Но во-время обнаруженное намѣреніе непріятели дало возможность командиру 6-й сотни Полтавскаго полка, есаулу Лебедеву, находившемуся въ шести верстахъ отъ Квабисджвара, и двумъ ротамъ Владикавказскаго полка съ сотнею казаковъ, расположенныхъ въ Адигюнѣ, подоспѣть на помощь защищавшимъ нашъ постъ.

Послѣ непродолжительнаго боя Турки отступили, потерявъ 40 человекъ. Эта неудачная попытка вторженія непріятеля въ наши предѣлы возстановила спокойствіе на аджарской границѣ, и всѣ войска отряда генерала Комарова были возвращены къ Ардагану и расположились у Алагеза, Орденека и Текеша, прикрывая вмѣстѣ съ тѣмъ пути, ведущіе къ Ардагану отъ Ардануча и Ольты, а также изъ Карса къ Зурзуну.

Извѣстіе объ освобожденіи баязетскихъ героевъ и разбитіи турецкихъ войскъ, осадившихъ баязетскую цитадель, въ Енгикеѣ, мѣстѣ расположенія нашихъ главныхъ силъ, было получено 29-го іюня.

Неизвѣстность намѣренія Мухтара-паши заставила штабъ нашего дѣйствующаго корпуса принять положеніе оборонительно-выжидательное и оставаться въ Енгикеѣ, откуда легко было препятствовать возможнымъ со стороны непріятеля намѣреніямъ вторгнуться въ Ахалкалакскій уѣздъ. Между тѣмъ, занимая только правый берегъ Карсъ-чая, войска нашихъ главныхъ силъ прикрывали исключительно сообщенія съ Александрополемъ и были лишены возможности стать на перерѣзъ пути наступленія Турокъ къ Ардагану. Въ силу этихъ соображеній, 1-го іюля, на высотахъ, прилегающихъ къ Заиму, расположились: Кавказская гренадерская дивизія, 1-я бригада 39-й пѣхотной дивизіи, двѣ роты 3-го Кавказскаго сапернаго баталіона, 2-я сводная кавалерійская дивизія, Кавказская гренадерская артиллерійская бригада, три батареи 39-й артиллерійской бригады и конныя батареи Кубанскаго и Терскаго казачьихъ войскъ—всего 24½ баталіона, 28 эскадроновъ и сотенъ и 88 орудій. На правомъ же берегу Карсъ-чая были оставлены: 1) на позиціи у Енгикея, съ наблюдательнымъ отрядомъ у Халифь-оглу—2-я бригада 39-й пѣхотной дивизіи, два баталіона 152-го пѣхотнаго Владикавказскаго полка, 1-я сводная кавалерійская дивизія, Дагестанская конно-иррегулярная бригада, Владикавказскій казачій полкъ и Чеченскій конно-иррегулярный, Тифлиссскій дворянскій дивизионъ, Тіонетская и Борчалинская сотни, три батареи 39-й артиллерійской бригады и 5-я конная батарея Кубанскаго войска—всего 10 баталіоновъ пѣхоты, 44 эскадрона и сотни и 32 орудія; 2) у Кюрюкь-дара—1-й Кавказскій саперный баталіонъ, двѣ роты

3-го Кавказскаго сапернаго баталіона и три сотни Ейскаго казачьяго полка—всего 6 ротъ и три сотни казаковъ.

На другой день, т. е. 2-го іюня, Мухтаръ-паша вышелъ изъ Веранъ-кала и занялъ, въ составѣ 35 баталіоновъ, 4 тысячъ конницы и 54-хъ орудій, позицію между Визинкевомъ и Булаѣнахомъ, и тѣмъ обнаружилъ свое намѣреніе открыть наступательныя дѣйствія по Арпачаю, откуда легко было произвести вторженіе въ наши предѣлы.

Для предупрежденія осуществленія подобнаго плана, командующій корпусомъ генераль-адъютантъ Лорисъ-Меликовъ приказалъ генералу Девеля, утромъ 3-го числа, съ 39-ю пѣхотною дивизіею и двумя баталіонами Владикавказскаго полка двинуться на Мешко и оттуда слѣдить за непріятелемъ. Одновременно съ движеніемъ генерала Девеля, было предписано генералу Гейману съ оставшимися войсками на лѣвомъ берегу Карсъ-чая двинуться къ Паргету и, перейдя тамъ Карсъ-чай, перерѣзать путь наступленія Мухтара-паши.

Турки и на этотъ разъ не рѣшились помѣшать нашему дальнѣйшему отступленію отъ Карса, и къ вечеру 3-го іюля главныя силы корпуса заняли слѣдующее расположеніе: у Кюрюкъ-дара, подъ начальствомъ генерала Девеля, 19½ баталіоновъ, 44 эскадрона и сотенъ и 56 орудій. У Паргета, по обоимъ берегамъ Карсъ-чая, подъ начальствомъ генерала Геймана, тамъ же находилась и корпусная квартира—16½ баталіоновъ, 28 эскадроновъ и сотенъ и 64 орудія.

Затѣмъ произведенными развѣдками было обнаружено, что непріятель 5-го числа сосредоточилъ свои силы на сѣверномъ склонѣ Аладжинскихъ горъ, выставивъ аванпосты въ Хадживали, Суботанъ и Инахъ-тепеси.

Въ виду такого положенія, принятаго непріятелемъ, необходимо было перемѣнить расположеніе и нашихъ главныхъ силъ, которыя 6-го іюля заняли слѣдующія позиціи: 1) *Авангардъ*, 8 баталіоновъ, 12 эскадроновъ, 48 сотенъ и 32 орудія у Башъ-кадык-ляра,—кавалерія къ востоку отъ селенія, пѣхота — противъ Кизиль-тана. 2) *Главныя силы*, 28 баталіоновъ, 12 сотенъ и 88 орудій у Кюрюкъ-дара.

Такъ-какъ всѣ послѣдующія дѣйствія нашего корпуса будутъ происходить на мѣстности между крѣпостью Карсомъ и рѣкою Арпачаемъ, то предварительно остановимся на ея описаніи.

«Турецкія укрѣпленныя позиціи на высотахъ между крѣпостью Карсъ и рѣкою Арпачай *), возведенныя Турками въ августъ и сентябрь 1877 года, раскинуты на обширномъ пространствѣ, идущемъ отъ горы Малыя Ягны по направленію къ юго-востоку до города Инахъ-тепеси (21 верста) и отъ горы Кизиль-тапа по направленію къ юго-западу до селенія Базарджикъ (18 версть) (*карта № 7-й*). Площадь, занятая укрѣпленіями, простирается до 300 квадрат. верствъ. Въ этомъ районѣ турецкія укрѣпленія могутъ быть разбиты на слѣдующія группы:

- Укрѣпленія Малыя Ягны *А, Б.*
- » г. Большая Ягны *В.*
- » Визинкевскія *Е.*
- » Орловскія *Ж.*
- » горы Авліаръ *Г.*
- » г. Чифтъ-тепеси *Д.*
- » Базарджикскія *І.*
- » Аладжинскія *З.*
- » при селеніяхъ Суботанъ и Хаджи-вали *Л.*
- » горы Кизиль-тапа *К.*
- » Инахъ-тепеси *М.*

Кромѣ этихъ укрѣпленныхъ позицій, во многихъ мѣстахъ, какъ-то: вокругъ Визинкева, на Аладжѣ и близъ Инахъ-тепеси, разбросано немало незначительныхъ аванпостныхъ позицій, состоящихъ изъ траншей и стрѣлковыхъ ложементовъ. Перейдемъ къ описанію главныхъ позицій.

Укрѣпленная позиція на М. Ягнахъ. Укрѣпленная позиція на Малыхъ Ягнахъ состоитъ изъ двухъ отдѣльныхъ частей: южной, занимающей командующую вершину горы, и сѣверной, расположенной на склонахъ ея. Первую образуютъ: семь отдѣльныхъ орудійныхъ ложементовъ, одна батарея на 3 орудія и сомкнутая траншея. Ложементы по большей части дугообразнаго, полукруг-

*) «Инженерный Журналъ» 1880 года, № 8, стр. 185.

лаго начертанія, и состоятъ изъ бруствера (12 футовъ толщины, 4 фута выс.) съ двумя или тремя мелкими, корытообразными амбразурами и углубленнаго (на толщину слоя дерна) внутренняго пространства. Огонь съ нихъ направленъ, по большей части, къ востоку и юго-востоку, но дѣйствіе его въ этомъ направленіи вредить противнику только при отдаленномъ наступленіи; по мѣрѣ же приближенія къ подошвѣ горы, артиллерійскій огонь, вслѣдствіе значительнаго командованія вершинъ и крутизны скатовъ, дѣлается неэффективнымъ, и оборона падаетъ на одну ружейную стрѣльбу изъ траншей. Батарея и крайній западный ложементъ даютъ возможность ближе поражать противника и обстрѣливать внутренность сѣверной позиціи. Охватывающая вершину горы траншея, состоящая изъ рва и впереди-лежащей насыпи, имѣетъ неодинаковые на всемъ своемъ протяженіи размѣры. Въ западной части ровъ ея въ одномъ мѣстѣ уширенъ до 18 фут., вѣроятно для постановки орудія. Въ другихъ мѣстахъ рва траншеи встрѣчаются небольшія полукруглыя уширенія ко внутренней сторонѣ, или вѣрнѣе впадины, представляющія довольно безопасныя помѣщенія для отдыхающихъ людей траншейнаго караула.

Въ юго-восточной части позиціи траншея примыкаетъ къ развалинамъ каменной постройки, съ правой стороны которой находится неширокая (до 8 фут.), но чрезвычайно глубокая яма; происхожденіе и назначеніе ея трудно объяснить. Внутри позиціи проложена дорога для провоза орудій, назначенныхъ на вооруженіе вышеописанныхъ ложементовъ и батарей.

Сѣверная позиція характеристична своими траншеями, которыя состоятъ изъ рва, образованнаго снятіемъ слоя дерна, шириною 5—15 фут., и двухъ валовъ, сложенныхъ изъ камня и дерна: наружнаго 4 фута выс., 5—7 фут. толщ., и внутренняго такой же высоты и 4—5 фут. толщины. Внутренній валъ имѣетъ мѣстами такія же выдающіяся части, какъ и впадины вышеописанной траншеи.

Большія Яны. Укрѣпленная позиція на Большихъ Ягнахъ состоитъ изъ 9 орудійныхъ ложементовъ, непрерывной сомкнутой траншеи и отдѣльныхъ стрѣлковыхъ ложементовъ, переходящихъ

на сѣверѣ во вторую линію траншей. Благодаря природной труднодоступности этой позиціи, обусловленной значительной высотой горы и крутизною скатовъ ея, траншеи имѣютъ слабую профиль, именно: ровъ 2 фута глуб., 4—5 фут. шир., и валикъ 2 фута выс., 5 фут. толщ. Стрѣлковыя же ложементы имѣютъ мѣстами всю высоту профили не болѣе 3 фут. Только въ одномъ изъ орудіиныхъ ложементовъ замѣтны слѣды амбразуръ, остальные же вовсе не были вооружены.

Визинкевъ. Укрѣпленія, вѣнчающія двѣ вершины горы, лежащей рядомъ съ деревней Визинкевъ, отличаются отъ описанныхъ ранѣе характеромъ траншей и сомкнутою батареей. Съ сѣверной и восточной сторонъ позиція охватывается траншеею, состоящею изъ внутренняго рва 4—7 фут. шир., 2 фута глуб., бруствера 7—9 фут. толщ. и 4 фута выс., и наружнаго рва 6 фут. шир., 2 фута глубины.

На восточной сторонѣ траншеи этотъ наружный ровъ отдѣляется отъ бруствера, и промежутокъ между ними доходитъ до 3 саж. Сомкнутая батарея состоитъ: изъ бруствера 4 фута выс., 15 фут. толщ., валганга 21 фут. шир., оставленнаго на мѣстномъ горизонтѣ, и внутренняго углубленнаго до 4 фут. пространства. Слева отъ описанной батареи брустверь траншеи переходитъ изъ землянаго въ каменный и идетъ такимъ образомъ до перерыва (прохода), послѣ котораго слѣдуетъ обыкновенная траншея. Кромѣ этой главной позиціи, къ югу отъ нея разбѣяно по полю нѣсколько отдѣльныхъ траншей. Въ числѣ ихъ встрѣчаются состоящія изъ одного только рва, 3 фута глуб. и 2—5 фут. шир., вынутая же земля разсыпана спереди слоемъ не толще полуфута; съ другой стороны, между укрѣпленіями, расположенными къ юго-западу отъ деревни, попадаются состоящія изъ одного только валика каменнаго или дерноваго, 2—3 фут. высоты и 3—4 фут. толщины.

Орлокска высоты. Укрѣпленныя позиціи на Орлокскаихъ высотахъ гораздо обширнѣе вышеописанныхъ. Онѣ занимаютъ цѣлый рядъ смежныхъ высотъ и расположены съ расчетомъ на взаимную поддержку.

Авліаръ. Позиція на Авліарѣ очень сильна, какъ по положе-

*

нію своему на вершинѣ крутой горы, такъ и по массѣ огня, посылаемой противнику, атакующему ее съ сѣверной или восточной стороны. Въ самомъ дѣлѣ, съ этихъ сторонъ каждая траншея ея даетъ двѣ линіи огня изъ рвовъ: внутренняго и наружнаго. При такомъ характерѣ, траншеи этой позиціи не составляютъ однако новаго типа противъ визинкевскихъ и отличаются отъ послѣднихъ развѣ только тѣмъ, что и передъ наружнымъ рвомъ имѣютъ невысокую насыпь.

Чифтъ-тепеси и Базарджикскія высоты. Укрѣпленныя позиціи на Чифтъ-тепеси и на высотахъ между нею и селеніемъ Базарджикъ носятъ на себѣ характеръ случайности и поспѣшности. На обширнѣйшей изъ нихъ (къ югу отъ Чифтъ) одна батарея осталась даже недостроенною. Всѣ остальные батареи, какъ видно, совсѣмъ не были вооружены. Траншеи этихъ позицій крайне слабы по конструкціи. Новыхъ типовъ укрѣпленій позиціи эти не представляютъ.

Суботанъ и Хаджи-вали. Укрѣпленныя позиціи близъ Суботана и Хаджи-вали раскинуты на обширномъ пространствѣ и не имѣютъ общаго другимъ позиціямъ характера сплошности. Къ сѣверу отъ Суботана расположена сильная артиллерійская позиція, окруженная окопомъ солидной профили; а именно: брустверомъ 4 фута выс. и 9 фут. толщ. и наружнымъ рвомъ 4 фута глуб. и 8—15 фут. ширины. При такомъ начертаніи окружающій окопъ представляетъ собою какъ бы непрерывную батарею.

Къ востоку отъ Суботана расположена также артиллерійская позиція, состоящая изъ отдѣльныхъ орудійныхъ ложементовъ, окруженныхъ траншеею. Между ложементами встрѣчается новый типъ, именно прямолинейныя батарейки на два орудія, раздѣленные траверсомъ. Траверсы эти, толщиною 4—5 фут., служатъ лишь для прикрытія прислуги отъ пуль и осколковъ гранатъ.

Къ югу отъ Суботана позиція, довольно растянутая и слабо укрѣпленная, начинается редутомъ, два фаса котораго составляютъ батареи, а два другіе (непрямолинейнаго начертанія) состоятъ изъ траншей съ каменными брустверами. Продолжаясь и внѣ редута, позиція эта образуетъ какъ бы крылья его. Къ западу отъ редута находится артиллерійская позиція изъ 8-ми ору-

дійныхъ ложементовъ. Затѣмъ, послѣ ряда отдѣльныхъ траншей, идущихъ въ юго-западномъ направленіи, встрѣчаемъ пятиугольный люнетъ, въ исходящихъ углахъ котораго присыпаны барбетты, а на фасахъ между ними прорѣзаны амбразуры. Самый люнетъ состоитъ изъ бруствера 4 фут. высоты и 10 фут. толщины и наружнаго рва 4 фута глубины и 15 фут. верхней ширины. Далѣе позиція продолжается снова рядомъ траншей, между которыми находится четыре орудійныхъ ложементовъ, и заканчивается, перейдя на лѣвый берегъ Маврякъ-чая, незначительною отдѣльною позиціей къ юго-западу отъ Хаджи-вали. Между укрѣпленіями, расположенными на лѣвомъ берегу Маврякъ-чая, отмѣтимъ батарею неправильнаго начертанія, по профили и характеру сходную съ вышеописаннымъ люнетомъ. Въ суботанской группѣ укрѣпленій есть много русскихъ окоповъ, возведенныхъ послѣ занятія Суботана 27-го сентября.

Аладжинскія высоты. Укрѣпленныя Аладжинскія позиціи, самыя обширныя по занимаемой ими площади, состоятъ: изъ главной, идущей отъ командующей вершины сначала на сѣверо-востокъ, а потомъ круто поворачивающей на западъ, и изъ отдѣльныхъ стрѣлковыхъ позицій, разбросанныхъ къ югу и къ востоку отъ первой и состоящихъ по преимуществу только изъ траншей и стрѣлковыхъ ложементовъ. Главная позиція начинается на самой высшей точкѣ Аладжи и состоитъ здѣсь изъ семи орудійныхъ ложементовъ и траншей обыкновеннаго начертанія. Далѣе, спускаясь къ сѣверо-востоку, позиція очень бѣдна укрѣпленіями. Здѣсь, на протяженіи почти трехъ верствъ, кромѣ одной батареи на 2 орудія, нѣтъ совсѣмъ артиллерійскаго огня, да и для ружейнаго попадаютъ только незначительныя траншейки. Начиная съ сѣверо-восточнаго угла и далѣе, слѣдуя на западъ, позиція представляетъ значительную силу. Укрѣпленія ея, расположенныя на довольно отлогихъ скатахъ, даютъ возможность хорошаго обстрѣла всей впереди лежащей мѣстности. Здѣсь же сосредоточена главная масса артиллерійскаго огня. Траншей этой позиціи обыкновеннаго типа, между батареями же встрѣчается новый видъ, именно какъ бы приставленные одинъ къ другому отдѣльные ложементы, вслѣдствіе чего батарея получаетъ неправильное начер-

таніе и неодинаковую по длинѣ своей профиль. Къ сѣверу и къ югу отъ главной линіи траншей встрѣчаются мѣстами груды камней и потерявшія форму изрытія, свидѣтельствующія о томъ, что здѣсь также были укрѣпленія или лагерныя постройки. Изъ другихъ укрѣпленныхъ позицій на Аладжинскихъ высотахъ отмѣтимъ небольшую стрѣлковую позицію, означенную на генеральномъ планѣ буквою *H*, которая вся выбита въ скалистомъ грунтѣ и отличается характеромъ рвовъ своихъ траншей. Рвы эти состоятъ изъ отдѣльныхъ гнѣздъ (на 2—4 челов.), мѣстами перекрытыхъ, до половины своей длинны, каменными плитами и составляющихъ такимъ образомъ какъ бы норы, удобныя для отдыха людей и для охраненія патронныхъ жестянокъ. Насыпи передъ этими рвами состоятъ исключительно изъ однихъ камней.

Инахъ-тепеси. Укрѣпленная позиція на Инахъ-тепеси вся высѣчена въ скалистомъ грунтѣ, и только въ шести мѣстахъ общей ограды сдѣланы небольшія земляныя насыпи для установки за ними орудій, да съ сѣверной стороны, по склонамъ горы, тянутся двѣ земляныя траншеи. Остальная ограда состоитъ изъ каменнаго вала 5—6 фут. толщины и 4 фута высоты. На позицію ведутъ три дороги: двѣ съ юго-восточной и одна съ западной стороны. Средняя изъ этихъ дорогъ, приблизясь къ окопамъ, входитъ сначала во дворъ, образованный каменными валами. Ко внутренней сторонѣ этихъ валовъ примыкаетъ рядъ помѣщеній, вѣроятно служившихъ землянками для солдатъ. Два подобныя помѣщенія, только большихъ размѣровъ, примыкаютъ къ главной оградѣ и по уцѣлѣвшимъ признакамъ заставляютъ предполагать, что одно изъ нихъ служило конюшнею, а другое помѣщеніемъ для людей, внутри окопа. Между развалинами лагеря сохранился пороховой погребокъ или землянка съ примыкающимъ къ ней дворикомъ. Постройка эта состоитъ изъ стѣнъ, сложенныхъ изъ камня на сухо, потолка изъ жердей и досокъ и изъ слоя земли сверху. Кругомъ описанной позиціи, по отлогимъ покатостямъ сосѣднихъ высотъ, разбросаны небольшія стрѣлковыя позиціи, преимущественно изъ однѣхъ траншей.

Кизиль-тапъ. Укрѣпленія на Кизиль-тапѣ занимаютъ четыре смежныя вершины. Траншей этой позиціи имѣютъ видъ ка-

навъ съ разбросанной спереди землею, а нѣкоторые изъ орудійныхъ ложементовъ отличаются отъ прежде описанныхъ своими размѣрами. Охватываемое брустверомъ пространство въ этихъ ложементахъ достигаетъ 4 саж. ширины, а вся высота профили доходитъ до 7 фут. Къ нѣкоторымъ изъ этихъ ложементовъ ведутъ траншеи, представляющія собою углубленныя дороги (ширина ихъ 7 фут.) для провоза орудій. Въ остальномъ позиція не представляетъ особенностей.

Изъ вышеизложеннаго описанія видно, что въ составъ турецкихъ укрѣпленныхъ позицій входятъ слѣдующіе типы построекъ:

Однорудійные ложементы дугообразнаго, полукруглаго начертанія.

Ложементъ на два орудія съ раздѣляющимъ посерединѣ траверсомъ, и

Батареи на 3 и 6 орудій.

Всѣ они образованы только одними валами на 7—12 фут. толщиною, 4 фута высотой, сложенными изъ камня и дерна.

За нѣкоторыми изъ ложементовъ и батарей устроены валики въ 5—6 фут. толщиною и до 5 фут. высотой, прикрывающіе ямы, служившія для храненія зарядовъ и снарядовъ.

Стрѣлковые ложементы для цѣпей состоятъ по большей части изъ бруствера въ 2—3 фут. высотой, иногда же изъ ровиковъ въ 1—3 фут. глубиною, съ выкинутою впереди землею.

Турецкія траншеи, кромѣ обыкновеннаго начертанія, представляютъ еще слѣдующіе типы:

а) изъ двухъ рововъ внутренняго и наружнаго, раздѣленныхъ траверсомъ,

б) изъ двухъ рововъ съ двумя брустверами, т. е. какъ-бы двойныя траншеи,

с) изъ однихъ только валовъ каменныхъ или дерновыхъ, и

д) изъ однихъ только рововъ съ разровненной спереди землею.

Только въ рѣдкихъ случаяхъ высота профили ихъ превосходитъ 4 фута, что объясняется грунтомъ занятыхъ мѣстностей, по большей части каменистымъ.

Для прикрытія движенія колонны генерала Геймана изъ Паргета въ Кюрюк-дара, съ утра 6-го іюля, былъ выставленъ къ Б.

Ягнамъ отъ авангарда нашихъ силъ кавалерійскій отрядъ изъ 4 эскадроновъ, 15 сотенъ и 8 орудій.

Не замѣтивъ никакого движенія со стороны непріятели, начальникъ кавалерійскаго отряда, оставивъ у Суботана 2-й Владикавказскій казачій полкъ для дальнѣйшаго наблюденія, въ 11 часовъ утра снялся съ позиціи и направился къ лагерю, расположенному у Башь-кадыкляра. Турки, видя изолированное положеніе нашихъ казаковъ, воспользовались случаемъ и, спустя кавалерію съ Аладжинскихъ высотъ, начали тѣснить Владикавказцевъ. Командиръ полка, полковникъ Панинъ, не считая возможнымъ вступить въ борьбу съ значительною непріятельскою кавалерією, приказалъ передней линіи отступать, а находившіяся въ резервѣ три сотни сѣвшиль и, занявъ ими бугоръ, открылъ по турецкимъ всадникамъ огонь залпами. Первоначально непріятель не выдержалъ огня казаковъ и отступилъ въ полномъ разстройствѣ, но, получивъ свѣжія подкрѣпленія, съ новою энергією возобновилъ атаку. На этотъ разъ выручила находчивость полковника Панина. Видя настойчивость многочисленной турецкой кавалеріи, съ которой она возобновила атаку, командиръ Владикавказцевъ, приказалъ 1-й сотнѣ, подъ командою войсковаго старшины Борисова, пользуясь прикрытіемъ мѣстности, атаковать непріятели, обойдя его правый флангъ. Неожиданное появленіе нашей кавалеріи произвело на турецкую конницу подавляющее впечатлѣніе. Она съ большимъ урономъ отступила и больше уже не возобновляла наступательныхъ дѣйствій.

Но этимъ еще не окончилось затруднительное положеніе Владикавказцевъ. Одновременно съ наступленіемъ непріятельской кавалеріи со стороны Хаджи-вали, начали показываться турецкія колонны пѣхоты съ кавалерією. Полковникъ Панинъ вынужденъ былъ отойти по направленію къ Кюрюкъ-дара. Турки, ободренные нашимъ отступленіемъ, перешли въ поспѣшное преслѣдованіе и начали уже насѣдять на казаковъ, но во-время подоспѣвшія изъ башь-кадыклярскаго лагеря кавалерійскія колонны: одна изъ 8-ми эскадроновъ, 9 сотенъ и 8 орудій, направленная черезъ Кюльверанъ къ Б. Ягнамъ, а другая въ 16 сотенъ къ Суботану, въ обходъ, заставили непріятели обратиться въ бѣгство, и полковникъ Панинъ съ казаками былъ внѣ опасности.

Наша потеря 6-го іюля простиралась: въ Владикавказскомъ полку убитыми 9 казаковъ, ранеными одинъ оберъ-офицеръ и 25 нижнихъ чиновъ; въ Дагестанской бригадѣ (полковника князя Эристова, дѣйствовавшей въ обходъ непріятели) ранены 8 милиціонеровъ.

Послѣ неудачныхъ наступательныхъ дѣйствій со стороны непріятели, 6-го іюля Мухтаръ-паша еще съ большимъ рвеніемъ приступилъ къ укрѣпленію Аладжинскихъ высотъ. Онъ на этотъ разъ вѣрно оцѣнилъ значеніе занимаемой имъ позиціи. Дѣйствительно, помимо ея оборонительной силы, она имѣла для турецкихъ войскъ важное и стратегическое значеніе. Съ одной стороны, находясь на флангѣ операціоннаго пути, она исключала всякую возможность дальнѣйшаго нашего движенія впередъ; съ другой, утвердившись на Аладжѣ, турецкій главнокомандующій имѣлъ полную возможность вторгнуться въ наши предѣлы. Мухтаръ-паша и имѣлъ это намѣреніе.

Нѣсколько дней спустя послѣ его появленія на Аладжѣ, въ нашей главной квартирѣ были получены свѣдѣнія о томъ, что турецкое правое крыло, которымъ командовалъ Измаилъ-паша, намѣрено сдѣлать движеніе противъ Игдыря, чтобы этимъ маневромъ отвлечь наши главные силы съ турецкой почвы и, если возможно, постараться соединиться съ Мухтаромъ-пашей уже въ нашихъ предѣлахъ. Въ существованіи подобнаго намѣренія со стороны Мухтара-паши не было сомнѣнія, такъ-какъ объ этомъ у насъ имѣлись самыя достовѣрныя свѣдѣнія изъ Константинополя, но планъ этотъ, за недостаткомъ предпріимчивости у Турокъ, не былъ тотчасъ же осуществленъ. Мухтаръ-паша все ожидалъ нашего движенія впередъ, чтобы поймать насъ въ ловушку. Мы же въ свою очередь, вслѣдствіе нашей малочисленности и въ ожиданіи подкрѣпленій изъ Россіи, ничего не могли предпринять рѣшительнаго. Дѣйствительно, общее число въ главномъ и эриванскомъ отрядахъ «достигло до 46-ти баталіоновъ съ соотвѣтственнымъ числомъ кавалеріи и артиллеріи; граница, которую мы должны были прикрывать отъ непріяельскаго вторженія, имѣла протяженія около 300 верстъ (отъ Хозапина до Орговскаго поста) и пролегалла при этомъ по мѣстности весьма пересѣченной и гористой. Что же касается охране-

нія Ахалцыхскаго уѣзда, то для защиты этой части нашей границы отъ нападенія лазовъ и нѣсколькихъ разбросанныхъ по Аджаріи турецкихъ баталіоновъ мы имѣли въ ардаганскомъ отрядѣ около 7 баталіоновъ, часть которыхъ могла быть притянута къ главнымъ силамъ. Вотъ все, что мы могли въ началѣ іюля противопоставить Мухтару, энергически усиливавшему свою армію.» *)

Теперь посмотримъ, какія силы намъ могъ противопоставить Мухтаръ-паша. Войска на аладжинской позиціи были разставлены за укрѣпленіями въ слѣдующемъ порядкѣ: 1) у Визинкева 6 баталіоновъ, 4 эскадрона и 6 орудій; 2) у Чифть-тепеси 6 баталіоновъ, 3 сотни и 10 орудій; 3) у развалинъ Кизиль-кылиса 3 баталіона, 2 сотни и 3 орудія; 4) у Авліара 4 баталіона, 3 сотни и 6 орудій; 5) на сѣверномъ склонѣ Аладжи 28 баталіоновъ, 10 сотенъ и 26 орудій; 6) у Шамши 8 эскадроновъ и 20 сотенъ; 7) у Инахъ-тепеси 6 баталіоновъ и 4 орудія; всего 53 баталіона, 12 эскадроновъ, 38 сотенъ и 55 орудій.

Затѣмъ у Измаила-паши, оперировавшаго противъ войскъ генерала Тергукасова, было 40 баталіоновъ при 55 орудіяхъ. Между тѣмъ эриванскій отрядъ, охраняя линію болѣе 70 верстъ (отъ Орговскаго поста до Кульнъ), располагалъ только 14³/₄ баталіонами, 38 эскадронами и сотнями и 48 орудіями.

И такъ, вслѣдствіе нашей малочисленности и въ ожиданіи подкрѣпленій, штабъ нашего корпуса не могъ предпринять какихъ бы то ни было рѣшительныхъ дѣйствій, и наши военныя операціи вблизи Карса приняли характеръ исключительно оборонительный и расположеніе главныхъ силъ съ 6-го іюля по 20-е сентября въ главныхъ чертахъ почти не измѣнялось. «Войска вели лагерную жизнь, хотя и отличавшуюся отъ мирной, но все же довольно спокойную и привольную. Солдаты были снабжены всѣмъ необходимымъ и не испытывали еще тѣхъ лишеній, которыя вскорѣ выпали на ихъ долю.» Въ такомъ видѣ тогдашнее положеніе нашихъ войскъ можетъ показаться только со стороны, на самомъ же дѣлѣ отсутствіе прямой дѣятельности на театрѣ войны страшно томительно для порядочныхъ войскъ, и какъ бы они ни были хо-

*) Г. Кишмишевъ, стр. 214.

рошо обставлены въ смыслѣ размѣщенія и снабженія всѣмъ необходимымъ—все это будетъ только относительно. Эта особенность боевой жизни хорошо понималась и въ нашемъ штабѣ, чѣмъ себѣ и можно объяснить цѣлый рядъ предпринятыхъ въ теченіе одного іюля мѣсяца разныхъ рекогносцировокъ простыхъ и усиленныхъ.

Къ числу первыхъ надо отнести рекогносцировки, произведенныя 12-го, 13-го и 14-го іюля. Главная ихъ задача заключалась въ раскрытіи силъ непріятеля, расположеннаго на восточныхъ скалахъ и южномъ склонѣ Аладжи и въ главномъ лагерѣ. Съ этою цѣлью, 12-го числа были направлены двѣ кавалерійскія колонны: одна въ составѣ 6 сотенъ 3-го Дагестанскаго полка въ тылъ аладжинской позиціи, а другая, изъ 6 сотенъ Чеченскаго конно-иррегулярнаго полка, по Арпа-чаю. Но и та, и другая къ имѣвшимся уже свѣдѣніямъ ничего не добавили.

Затѣмъ, 13-го числа, съ цѣлью опредѣленія расположенія войскъ Мухтара-паши у Суботана, былъ двинутъ изъ Башъ-кадыкляра отрядъ въ составѣ 3 баталіоновъ, 4 эскадроновъ, 12 сотенъ и 8 орудій. Отрядъ подошелъ къ Субботану,—Турки развернули свои силы, и «въ такомъ положеніи простояли обѣ стороны болѣе часа, не предпринимая никакихъ дѣйствій». Послѣ этого отрядъ возвратился въ лагерь.

На слѣдующій день была произведена рекогносцировка къ развалинамъ Ани. Отрядъ состоялъ изъ 3 баталіоновъ пѣхоты, 4 эскадроновъ, 10 сотенъ и 8 орудій. Турки на этотъ разъ выказали нѣкоторую энергію и при приближеніи нашей колонны открыли артиллерійскій огонь и, занявъ Джаль, стали наперерѣзъ нашему движенію. Хотя, послѣ непродолжительной артиллерійской борьбы съ обѣихъ сторонъ, нашъ отрядъ и занялъ Ани, но обнаруженныя значительныя непріятельскія силы у Инахъ-тепеси заставили его снова отойти въ Башъ-кадыкляръ.

Потеря наша 14-го іюля состояла ранеными: 1 оберъ-офицеръ и 12 нижнихъ чиновъ, контуженными 8 нижнихъ чиновъ.

Съ своей стороны Мухтаръ-паша не оставилъ безслѣдную нашей послѣдней рекогносцировки и, какъ видно, опасаясь за свой правый флангъ, съ 15-го числа началъ стягивать войска къ Ани. Такое сосредоточеніе непріятеля близъ Арпа-чая въ значительной

степени угрожало нашимъ границамъ, и отрядъ изъ 4 эскадроновъ, 8 сотенъ и 4 конныхъ орудій, подъ командою генералъ-маіора князя Щербатова, въ тотъ же день, т. е. 15-го іюля, занялъ Кигачъ. Вслѣдъ за этимъ, туда же былъ направленъ и 3-й Кавказскій саперный баталіонъ.

На слѣдующій день, 16-го числа, командующій корпусомъ счелъ нужнымъ произвести усиленную рекогносцировку къ Визинкеву— лѣвому флангу непріятельскаго расположенія. Съ этою цѣлью былъ образованъ отрядъ изъ Эриванцевъ, Грузинцевъ, 8 эскадроновъ, 28^{1/2} сотенъ и 8 конныхъ орудій. Остальнымъ войскамъ, расположеннымъ въ Кюрюкъ-дара и Башъ-кадыклярѣ, было приказано построиться впереди своихъ лагерей и быть наготовѣ на случай, если бы непріятель попытался завязать серьезное дѣло. Къ полудню незначительная кавалерійская партія безпрепятственно подошла къ Б. Ягнамъ, выдвинувъ отъ себя цѣпь къ Визинкеву, и подъ ея прикрытіемъ генералъ Лорисъ-Меликовъ осмотрѣлъ непріятельскій лагерь. Турки, замѣтивъ наше приближеніе, разсыпавъ цѣпь и выславъ впередъ баши-бузуковъ, стали наступать колоннами въ нѣсколько линій. По наступавшимъ наша казачья артиллерія открыла огонь. Турки въ свою очередь вывезли дальнобойныя орудія и завязали перестрѣлку. Въ то же время непріятельскіе всадники, скрытно пробравшись со стороны Авліара къ вершинѣ горы Б. Ягны, сбѣли находившійся тамъ милиціонный постъ и открыли съ вершины огонь въ тылъ и во флангъ находившимся у подошвы Визинкева. Командующій корпусомъ приказалъ драгунамъ атаковать какъ засѣвшихъ на Б. Ягнахъ, такъ и появившуюся свѣжую непріятельскую кавалерійскую часть, послѣ чего турецкіе всадники были разсѣяны. Одновременно съ этимъ Эриванцы и Грузинцы, съ двумя батареями, занявъ промежутокъ между горами Б. и М. Ягны, встрѣтили мѣткимъ огнемъ спускавшихся Турокъ съ горы Б. Ягны и, начавъ отступать, перемѣнили фронтъ въ сторону наступавшихъ отъ Буланахъ турецкихъ баталіоновъ и въ такомъ порядкѣ продолжали отступленіе. «День стоялъ невыносимо жаркій. На всемъ пространствѣ отъ Караяла до Визинкева не было ни ручейка, ни родника. Войска изнемогали отъ жажды, въ особеннсти молодые солдаты *):

*) Прибывшихъ екаканунѣ новобранцевъ также поставили въ строй,

они, отъ усиленнаго маневрированія около 50 верстъ въ оба конца и нестерпимой жажды, до того изнемогли, что въ нѣсколькихъ верстахъ отъ лагеря падали безъ чувствъ по дорогѣ. За ними изъ лагеря были высланы фургоны и бочки съ водою. Многіе изъ солдатъ, ускользнувъ изъ строя, уходили въ стороны, отыскивали дождевыя лужи и, припавъ къ нимъ, пили гнилую воду.

«На эту рекогносцировку, при температурѣ, доходившей до сорока градусовъ, молодые солдаты были выведены въ суконныхъ шароварахъ, сшитыхъ изъ неворсованнаго толстаго сукна. Конечно, эти шаровары растирали имъ въ шагъ и мѣшали свободному движенію. Въ прежніе походы въ Азіатской Турціи, при графѣ Паскевичѣ, въ 1828—1829 годахъ, и при генералѣ Муравьевѣ въ 1855 году, разрѣшено было носить нанковые шаровары. Въ кавказскія лѣтнія экспедиціи также иначе не выходили, какъ въ нанковыхъ или синихъ парусинныхъ шароварахъ» *).

Потеря наша въ этомъ дѣлѣ состояла: убитыми штабъ-офицеръ 1, нижнихъ чиновъ 45; контуженными нижнихъ чиновъ 2.

Было уже сказано, что силы эриванскаго отряда значительно уступали численности непріятели и были далеко недостаточны не только для наступательныхъ дѣйствій, но и для оборонительной цѣли. Между тѣмъ слухи о намѣреніи Измаила-паши двинуться черезъ Чингиль въ наши предѣлы ежедневно подтверждались. Кромѣ того, почти не было никакихъ сомнѣній, что турецкіе баши-бузукки предпринимаютъ нападеніе изъ Кагызмана на наши пограничныя деревни.

Генераль Тергукасовъ, при такихъ обстоятельствахъ, вынужденъ былъ просить подкрѣпленій отъ главныхъ силъ и вмѣстѣ съ тѣмъ расположить свой отрядъ въ слѣдующемъ порядкѣ: «на чингильскомъ перевалѣ, полковникъ фонъ-Шакъ, 5½ баталіоновъ, 7 сотенъ и 32 орудія; у Орговскаго поста, генераль-маіоръ Броневскій, 4 баталіона, 1 сотня и 6 орудій; у Зорскаго перевала, полковникъ Шипшевъ, 6 сотенъ и ракетная команда; у Кульпы и въ окрестностяхъ, генераль-маіоръ Келбали-ханъ Нахичеванскій, 3 баталіона и 14 сотенъ; у Халфалу, свиты Его Величества генераль-

*) Маіоръ Д. Шабановъ. стр. 59.

маіоръ Амилахваровъ, 4 эскадрона, 4 сотни, 8 орудій и ракетная батарея; въ Игдырѣ 4 роты; въ Дарачичахъ на санитарной стоянкѣ 1½ баталіона, 2 сотни и 2 орудія.»

Въ такомъ положеніи находился эриванскій отрядъ, когда войска Измаила-паши открыли наступленіе черезъ Зорскій переваль, а не на Чингиль, какъ это предполагалъ генераль Тергукасовъ.

Турецкія войска, назначенныя для атаки Зорскаго перевала, ночью 22-го іюля собрались у Мысуна и съ разсвѣтомъ перешли въ наступленіе, атаковавъ Уманскій казачій полкъ, защищавшій высоты. Полковникъ Шипшевъ былъ сбитъ, и непріятель, преслѣдуя его до деревни Халфалю, занялъ ее съ частью Курдовъ, но вскорѣ деревня была отнята Переяславскимъ драгунскимъ полкомъ. Такимъ образомъ 23-го іюля фактически совершилось вторженіе Измаила-паши въ предѣлы Сурмалинскаго уѣзда нашей Эриванской губерніи. Къ счастью, по непонятной причинѣ, войска непріятеля 24-го числа прекратили наступленіе и сосредоточились у Аликочака, приступивъ къ устройству укрѣпленнаго лагеря между Бандамуратомъ и Кюнда.

Потеря наша 23-го и 24-го іюля состояла: убитыми штабъ-офицеръ 1, нижнихъ чиновъ 4; ранеными: оберъ-офицеръ 1, нижнихъ чиновъ 17. Потеря Турокъ простиралась до 80 человекъ.

Положеніе эриванскаго отряда было критическое. При нѣкоторой энергіи со стороны Измаила-паши войска генерала Тергукасова легко могли быть разъединены и разбиты по частямъ, предоставивъ такимъ образомъ широкій просторъ дальнѣйшимъ наступательнымъ дѣйствіямъ непріятеля.

Но не лучше было положеніе и нашихъ главныхъ силъ. Не было сомнѣнія, что Мухтаръ-паша готовился къ движенію на соединеніе съ войсками Измаила-паши. Подобный маневръ муширъ легко могъ исполнить, перейдя нашу границу между Ани и Бульнами.

Въ этихъ видахъ былъ отдѣленъ 18-го числа отъ главныхъ силъ отрядъ, подъ командою генерала Цытовича, съ приказаніемъ занять Ани. Кромѣ того, генераль князь Щербатовъ съ 12 сотнями занялъ Клаусъ-тапа, откуда онъ легко могъ наблюдать переправу черезъ Арпачай.

«Въ такомъ положеніи находились главныя силы корпуса, когда, 23-го числа, было получено приказаніе Его Императорскаго Высочества, Главнокомандующаго арміею, отправить колонну въ составѣ 8 баталіоновъ, 8 сотенъ и 16 орудій для усиленія эриванскаго отряда» *).

На этотъ разъ наши главныя силы напоминали того безграничнаго добряка, который, придя къ своему пріятелю съ цѣлью взять займы нѣсколько рублей, недостающихъ до необходимой ему суммы, встрѣченный наперерѣзъ просьбою объ одолженіи, отдаетъ свои деньги тому, отъ кого рассчитывалъ самъ получить.

Со штабомъ корпуса случилось то же самое. Нуждаясь въ подкрѣпленіи главныхъ силъ, въ виду угрожающаго положенія, принятаго непріателемъ, ему пришлось самому отдѣлать отъ себя значительную часть войскъ. 24-го іюля изъ лагеря у развалинъ Ани выступили на подкрѣпленіе эриванскаго отряда 7 баталіоновъ 39-й пѣхотной дивизіи и одинъ казачій полкъ съ 12-ю орудіями, подъ общимъ начальствомъ генераль-маіора Цытовича, а взамѣнъ этой колонны къ Ани былъ направленъ Кубинскій полкъ. Вслѣдъ затѣмъ, а именно 2-го августа, изъ Ани была направлена еще одна колонна на подкрѣпленіе войскъ генерала Тергукасова. Отрядъ этотъ составили: Кубинскій полкъ, баталіонъ Дербентцевъ, 2 сотни Кизляро-Гребенскаго казачьяго полка и 1¹/₂ батареи 39-й артиллерійской бригады, подъ начальствомъ г. Лазарева, бывшаго въ то время командующимъ войсками, находящимися въ нашихъ дограничныхъ областяхъ. 2-го августа колонна, выступивъ въ 6 часовъ вечера, направилась на Бигачъ и двинулась дальше форсированнымъ маршемъ по берегу рѣки Арпачая, черезъ селеніе Кизиль-Килиса, посты Камбинскій и Георгіевскій, на сел. Хаджи-Байрамъ, а оттуда черезъ мѣстечко Кульпы въ селеніе Гулуджа, гдѣ 8-го числа соединилась съ частями войскъ эриванскаго отряда.

Между тѣмъ, съ уходомъ колонны генерала Цытовича 24-го числа, главныя силы корпуса состояли всего: изъ 27 баталіоновъ, 8 эскадроновъ, 59 сотенъ и 108 орудій, и въ тотъ же день

*) Кишмишевъ, стр. 250.

Мухтаръ-паша рѣшился перейти въ наступленіе и тѣмъ осуществить свое намѣреніе вторгнуться въ наши предѣлы. Съ этою цѣлью Турки въ полдень заняли оставленный нами Ани и завязали перестрѣлку съ казаками, содержавшими посты на противоположномъ берегу. Быстрое движеніе непріятели и отсутствіе силъ для удержанія значительныхъ турецкихъ войскъ произвели у насъ переполохъ, но Мухтаръ-паша, по непонятнымъ причинамъ, не воспользовался выгодами своего положенія: къ вечеру, очистивъ Ани, убралъ войска снова на Аладжу и не возобновлялъ попытки осуществить свой планъ вторженія.

Теперь остается посмотрѣть, въ какомъ положеніи находился ардаганскій отрядъ. Выше было сказано *), что войска генерала Комарова послѣ дѣла у Квабисджварскаго поста расположились у Алагеза, Орденека и Текеша. Такое расположеніе отрядъ занималъ до 15-го іюля, когда было получено извѣстіе о намѣреніи Мухтара-паши вторгнуться, въ тылу войскъ генерала Комарова, въ Александропольскій уѣздъ. Слухи о направленіи, избранномъ муширомъ для нападенія, были самыя разнорѣчивыя, что и заставляло начальника ардаганскаго отряда, сообразно съ этимъ, постоянно перемѣщать вѣренныя ему войска. Наконецъ, 21-го іюля, изъ селенія Поладитъ, гдѣ были расположены двѣ сотни казаковъ, дано было знать генералу Комарову, что непріятельская кавалерія, снявъ казачій пикетъ, сильно тѣснить нашъ передовой постъ.

При этомъ извѣстіи генераль Комаровъ тотчасъ же выслалъ въ помощь атакованнымъ сотнямъ изъ Алагеза три баталіона Владикавказскаго полка, которые не замедлили прибыть къ мѣсту стычки и послѣ незначительной перестрѣлки принудили Турокъ отойти обратно къ Дачору.

Въ эту же ночь было получено извѣстіе, что партія, сдѣлавшая нападеніе на казачій постъ, находится подъ начальствомъ Меграли, набиравшаго, въ предѣлахъ Ардаганскаго округа, кавалеристовъ для турецкой арміи. По тѣмъ же свѣдѣніямъ, численность его шайки доходила до 2¹/₂ тысячъ.

Не желая оставить безнаказанною дерзкую попытку Меграли,

*) Смотри стр. 303.

полковникъ Комаровъ приказалъ на слѣдующій день атаковать непріятеля у Дачора, но въ теченіе ночи Турки, оставивъ занимаемую позицію, перешли къ Дадашенамъ за верхній болотистый Гель, откуда съ разсвѣтомъ направились снова къ Дачору. Тогда начальникъ ардаганскаго отряда рѣшилъ ударить на непріятеля во время самаго движенія.

Непріятель при первомъ же появленіи нашихъ головныхъ частей разсѣлся, занявъ деревню Саадзели и ея высоты. Ударъ, направленный Владикавказцами на высоты, и неожиданное появленіе съ фланга 1-го и 4-го Кавказскихъ стрѣлковыхъ баталіоновъ, заставили Турокъ бѣжать и броситься за гельскія болота. Наша побѣда стоила незначительныхъ потерь: двухъ убитыхъ и шести раненыхъ нижнихъ чиновъ.

Съ тѣхъ поръ въ окрестностяхъ Ардагана возстановилось спокойствіе, и явилась возможность отдѣлать часть войскъ изъ ардаганскаго отряда на подкрѣпленіе главныхъ силъ. Съ этою цѣлью полковникъ Комаровъ, во главѣ 7 баталіоновъ, 7½ сотенъ и 8 орудій, двинулся черезъ Омеръ-ага, Джелаусъ, Паргетъ и 31-го іюля присоединился къ войскамъ, расположеннымъ у Кюрюкъ-дара.

Къ этому времени подошла къ главнымъ силамъ ожидаемая изъ Россіи 40-я пѣхотная дивизія съ ея артиллеріею.

Съ прибытіемъ 40-й дивизіи и отряда полковника Комарова войска главныхъ силъ значительно усилились и могли перейти къ активнымъ дѣйствіямъ, по крайней мѣрѣ, съ успѣхомъ могли мѣшать противнику въ выполненіи его намѣреній. Такъ, Мухтаръ-паша 1-го августа снова попытался перейти границу, но опять потерпѣлъ неудачу, не смотря на то, что на этотъ разъ его войска выказали болѣе энергіи, сравнительно съ маневрами 25-го іюля. Въ дѣлѣ 1-го августа потери наши состояли изъ одного убитого, двухъ раненыхъ и трехъ контуженныхъ нижнихъ чиновъ.

Затѣмъ Главныя силы корпуса къ 3-му августа имѣли слѣдующее расположеніе: у Паргета, подъ начальствомъ полковника Комарова, 5 баталіоновъ, 7½ сотенъ и 12 орудій; у Кюрюкъ-дара, подъ начальствомъ генерала Геймана, 17 баталіоновъ, 8 сотенъ и 48 орудій; у Башъ-кадыкляра, подъ начальствомъ генерала Девеля, 15 баталіоновъ, 8 эскадроновъ, 47 сотенъ и 84 орудія; у Ани, подъ

начальствомъ генерала Ореуса, 3 баталіона и 8 орудій; у Кизилькилиса, подъ начальствомъ полковника Баума, 1 баталіонъ, 4 сотни и 4 орудія (крѣпостныя). Всего 41 баталіонъ, 8 эскадроновъ, $66\frac{1}{2}$ сотенъ и 156 орудій.

Силы эриванскаго отряда къ этому времени и съ выступившею, 2-го августа, отъ главныхъ силъ колонною, подъ начальствомъ генерала Лазарева, составляли: $26\frac{3}{4}$ баталіоновъ, 8 эскадроновъ, 40-сотенъ и 72 орудія.

При такой числительности обоихъ отрядовъ возможно было уже рѣшиться войскамъ генерала Тергукасова перейти въ наступленіе и вытѣснить Измаила-пашу изъ нашихъ предѣловъ. Но при этомъ было признано необходимымъ, одновременно съ наступленіемъ эриванскаго отряда, демонстрировать главными силами противъ войскъ Мухтара-паши, чтобы этимъ маневромъ не допустить мушира на возможное съ его стороны намѣреніе соединиться съ Измаиломъ-пашею.

Днемъ исполненія демонстраціи было назначено 6-е августа.

Опуская подробности этого дѣла, скажемъ только о его результатѣ. Непрiятель выставилъ противъ насъ большія силы и на всѣхъ пунктахъ защищался очень упорно. Попытка наша овладѣть горой Инахъ-тепеси не удалась. Большія Ягны, вопреки диспозиціи, были заняты полковникомъ Комаровымъ, черезъ что его отрядъ въ концѣ дѣла очутился въ очень серьезномъ положеніи. Непрiятель большой массой обрушился на него, завязался ожесточенный бой, и только благодаря генералу Гейману (начальствовавшему надъ средней колонной), лично явившемуся съ 1-й бригадой Кавказской гренадерской дивизіи, удалось спасти нашъ обезсиленный отрядъ. Вообще же демонстрація не достигла цѣли, и существеннаго мы ничего не приобрѣли. Часа въ 3 было получено приказаніе отступить, при этомъ непрiятель пустилъ въ ходъ всю свою артиллерію и очень упорно преслѣдовалъ въ замѣчательномъ порядкѣ и стройно отступавшія наши войска. Къ 6-ти часамъ вечера дѣло прекратилось. Эта демонстрація стоила намъ убитыми: оберъ-офицеровъ 1 и нижнихъ чиновъ 79; ранеными: оберъ-офицеровъ 9 и нижнихъ чиновъ 276. Изъ этого числа на долю колонны полковника Комарова пришлось: убитыми—

оберъ-офицеровъ 1 и нижнихъ чиновъ 76; ранеными—оберъ-офицеровъ 6 и нижнихъ чиновъ 239.

Наше энергическое наступленіе и затѣмъ безрезультатное отступленіе вѣроятно послужили непріятелю поводомъ считать себя побѣдителемъ, такъ-какъ точныхъ нашихъ намѣреній онъ не зналъ и въ правѣ былъ принять нашу демонстрацію за желаніе выбить его изъ позицій. Это событіе послужило какъ бы прологомъ къ слѣдующему дѣлу 13-го августа.

Наши войска, занимавшія позиціи у селенія Кюльверана, послѣ 6-го августа отступили снова въ Башъ-кадыкляръ, такъ-какъ рѣшено было удержать за собою только Казиль-тапу.

Затѣмъ, въ ночь съ 7-го на 8-е августа, былъ снова, подъ начальствомъ генерала князя Чавчавадзе, произведенъ молодецкій кавалерійскій поискъ къ центру непріятельской позиціи, у селеній Суботанъ и Хаджи-вали.

Между тѣмъ все вниманіе главной квартиры было сосредоточено на дѣйствіяхъ войскъ генерала Тергукасова, отъ которыхъ въ правѣ уже были ожидать чего нибудь рѣшительнаго. Эриванскій отрядъ долженъ былъ 7-го августа занять позиціи у деревни Гул-люджи, верстахъ въ 35-ти къ западу отъ Игдыря, сосредоточивъ въ этомъ пунктѣ 17 баталіоновъ, 8 эскадроновъ, 18 сотенъ, 40 орудій и 1 $\frac{1}{2}$ ракетныхъ батареи. Задача генерала Тергукасова заключалась въ томъ, чтобы быстрымъ движеніемъ къ Таузскульскому перевалу, занять долину Балыхъ-чая и, угрожая сообщенію Измаила-паши, заставить его очистить занимаемую имъ позицію.

Маневръ этотъ могъ имѣть успѣхъ только при условіи его скрытности. Этого генералу Тергукасову сдѣлать не удалось, и Измаилъ-паша, перемѣнивъ занимаемую имъ позицію, совершенно разстроилъ наше предположеніе.

Вслѣдствіе этого, начальникъ эриванскаго отряда требовалъ новаго усиленія его войскъ.

Съ этою цѣлью главная квартира направила отрядъ генерала Девеля, состоявшій изъ 2-хъ полковъ пѣхоты, 2 ротъ саперъ, 12 орудій, одного казачьяго полка и телеграфнаго парка въ 30 версть.

На отрядъ было возложено двоякое назначеніе: онъ долженъ

*

былъ или дѣйствовать съ генераломъ Тергукасовымъ, или съ главными силами противъ Мухтара-наши. Поэтому онъ былъ направленъ къ деревнѣ Кульпы (верстахъ въ 20-ти отъ Гулюджи).

11-го августа генералъ Девель выступилъ изъ Башь-кадыкляра по направленію къ Кигачу, куда и прибылъ въ ту же ночь.

За выдѣленіемъ этого отряда, въ главныхъ силахъ осталось меньше войска, чѣмъ было при открытіи военныхъ дѣйствій, а потому о наступленіи нашемъ не могло быть и рѣчи. Ближе всего было подумать объ оборонѣ. Были сдѣланы распоряженія объ укрѣпленіи горы Кизиль-тапа, такъ-какъ были слухи, что Мухтаръ-паша, опираясь на нее, намѣревался обойти нашъ правый флангъ. Слухъ, какъ оказалось, былъ пущенъ съ умысломъ, чтобы отвлечь вниманіе отъ лѣваго нашего фланга. 12-го августа на горѣ Кизиль-тапа предполагалось возвести 4-хъ-орудійную батарею и усилить ее войска еще однимъ баталіономъ. Но, къ сожалѣнію, ни того, ни другаго сдѣлано не было.

Кромѣ того, слуху о предполагавшемся нападеніи на нашъ правый флангъ придали значеніе, и къ нему была стянута большая часть силъ, вслѣдствіе чего былъ ослабленъ лѣвый флангъ, а на горѣ Кизиль-тапа оставался всего одинъ баталіонъ. Между тѣмъ, въ эту злополучную ночь, т. е. съ 12-го на 13-е августа, когда меньше всего ожидали нападенія со стороны непріятеля, Мухтаръ-паша рѣшился занять Кизиль-тапу. Обладаніе ею для него представляло нѣкоторыя выгоды. Такъ, онъ могъ смѣло спуститься съ своихъ поднебесныхъ позицій и расположиться у подошвы Аладжи-дага. Время наступало холодное, и ему это было необходимо скорѣе съ цѣлями гигиеническими, чѣмъ боевыми. Солнце еще не успѣло взойти, какъ гора была уже во власти Турокъ. Попытка отбить ее не удалась, главнымъ образомъ вслѣдствіе громадной дистанціи, на которую были растянуты наши силы и вслѣдствіе искусно веденной непріателемъ атаки на нашъ правый флангъ. Для атаки же со стороны нашего лѣваго фланга ожидали возвращенія отряда генерала Девеля, но послѣдній не могъ во-время послѣть. Въ моментъ его прибытія, войска главныхъ силъ уже отступали на всѣхъ пунктахъ. Наша потеря въ этотъ день состояла: убитыми штабъ и оберъ-офицеровъ 7, нижнихъ чиновъ 237;

ранеными: генераль 1, штабъ и оберъ-офицеровъ 35, нижнихъ чиновъ 712.

Эта неудача имѣла немаловажное значеніе. У насъ стали осторожнѣе. На другой день, т. е. 14-го августа, прибылъ Его Императорское Высочество съ генераломъ Обручевымъ, назначеннымъ по Высочайшему повелѣнію, состоять при Главнокомандующемъ, и у насъ установилась извѣстная система дѣйствій; нашу боевую позицію значительно сжали, принялись окапываться, заняли горы Караяль и Учъ-тапу, и въ общемъ положеніе войскъ значительно улучшилось.

Послѣ 13-го августа и Турки измѣнили свое расположеніе. 1) М. Ягны заняли 6-ю баталіонами и 4 орудіями; 2) Б. Ягны 4-мя ротами; 3) на правомъ берегу суботанскаго ручья расположились 4 баталіона, 4 сотни и 6 орудій; 4) на лѣвомъ берегу ручья 8 баталіоновъ, 10 эскадроновъ и 9 орудій; 5) у Керъ-хана 20 баталіоновъ, 9 сотенъ и 33 орудія; 6) у Тайналыха 12 баталіоновъ, 3 эскадрона, 9 сотенъ и 13 орудій; 7) на Кизиль-тапѣ 4 баталіона и 7 орудій; 8) на Инахъ-тепеси 2 баталіона и 4 орудія; 9) у Шамши остальная часть кавалеріи и 10) въ гарнизонѣ Карса 4 баталіона и 4 полевыхъ орудія. Всего $60\frac{1}{2}$ баталіоновъ, 15 эскадроновъ, 6 т. баши-бузуковъ и 80 орудій

При этомъ расположеніи непріятель овладѣвалъ главной дорогой Александрополь-Карсъ, а крѣпость приходилась уже не въ линіи его позицій, а въ тылу лѣваго фланга.

Затѣмъ нашъ башъ-кадыклярскій отрядъ отступилъ немного назадъ и занялъ деревни Огузли и Байрахтаръ, выдвинувъ аванпосты къ Башъ-кадыкляру.

Вся длина нашей оборонительной линіи простиралась до 18-ти верстъ, длина турецкой до 30-ти верстъ. Мнѣніе о томъ, что занятіемъ Учъ-тапы и Караяла мы обезпечивали свои фланги и могли направить безъ труда перекрестный огонь на Кизиль-тапу и такимъ образомъ ослабить значеніе овладѣнія непріятелемъ этой важной высотой и не допустить, чтобы она сдѣлалась базисомъ дальнѣйшихъ его операцій *), лишено оснований, такъ-какъ у насъ

*) Зыковъ, выпускъ II, стр. 269.

не было дальнoбойныхъ орудій, хотя и при нихъ стрѣльба на 8—9 верстѣ (разстояніе отъ горы) едва ли была бы успѣшна.

Въ это же время генераль Девель со своимъ отрядомъ присоединился къ 40-й дивизіи, расположенной въ Огузли и Байрахтарѣ; отъ генерала Тергукасова вытребованы одинъ драгунскій и одинъ казачій полки.

Этими распоряженіями мы отказывались отъ первоначальнаго плана усиленія генерала Тергукасова и нанесенія удара Туркамъ со стороны эриванскаго отряда.

Вслѣдъ за симъ послѣдовали перемѣны въ личномъ составѣ. Генераль Девель былъ отправленъ въ эриванскій отрядъ. Начальникомъ войскъ въ Огузли былъ назначенъ генераль Лазаревъ. Начальникомъ штаба генераль Гурчинъ, вмѣсто генерала Духовскаго. Начальникомъ кавалеріи генераль Шереметевъ, вмѣсто князя Чавчавадзе, раненаго въ дѣлѣ 13-го августа.

Измѣненіе первоначальнаго плана произошло, вѣроятно, вслѣдствіе полученныхъ извѣстій о томъ, что 1-я гренадерская дивизія уже подходитъ къ Александрополю, а можетъ быть и вслѣдствіе вліянія генерала Обручева.

Одновременно съ тѣмъ, какъ въ главныхъ силахъ принимали оборонительныя мѣры для защиты своихъ позицій, въ эриванскомъ отрядѣ произошла 12-го августа небольшая стычка съ непріателемъ, а 15-го значительное дѣло у Игдыря. Цѣлью непріятельской атаки была деревня Халфалю. У насъ выбыло изъ строя всего 3 человѣка, потеря же Турокъ простиралась до 400 человѣкъ. Попытка прорвать нашу линію не удалась, и Турки быстро отступили, провожаемые огнемъ нашей артиллеріи. Затѣмъ въ войскахъ генерала Тергукасова наступило затишье, лишь изрѣдка прерываемое небольшими разбойничьими набѣгами Курдовъ на наши границы. Наиболѣе значительный изъ нихъ былъ въ ночь съ 25-го на 26-е августа. На этотъ разъ Турки жестоко поплатились за свою смѣлость.

Вслѣдствіе того, что Турки спустились съ Аладжи и заняли новую боевую позицію впереди своей прежней, главныя силы нашего корпуса очутились въ близкомъ сосѣдствѣ съ врагомъ, и растянутое положеніе непріятеля давало возможность часто безпокоить его. На это употреблялись охотники, которые почти каждую ночь дѣлали

молодецкіе налеты на Турокъ. Въ свою очередь и непріятель въ это время выказалъ особенную настойчивость въ производимыхъ имъ осмотрахъ нашего расположенія.

«Чтобы отучить Турокъ отъ такихъ смѣлыхъ рекогносцировокъ, въ корпусной квартирѣ рѣшено было производить и намъ, въ свою очередь, набѣги на непріятельскій лагерь. Съ этихъ поръ оба лагеря приняли видъ крѣпостей, а происходившія между ними перестрѣлки носили характеръ, такъ сказать, вылазокъ.

«Главнымъ руководителемъ поисковъ и наблюденій на непріятельское расположеніе сдѣлался генераль-лейтенантъ Лазаревъ, назначенный, 20-го августа, на мѣсто генерала Девеля, которому было предписано отправиться въ эриванскій отрядъ, гдѣ находилась большая часть командуемой имъ 39-й пѣхотной дивизіи.

«Выборъ генерала Лазарева былъ вполне удаченъ. Онъ провелъ всю свою службу во время кавказской войны на передовыхъ позиціяхъ, и горная война выработала въ немъ тѣ приемы, которые необходимы въ борьбѣ съ азіятскими народами. Генераль Лазаревъ обладалъ здравымъ разсудкомъ и практическимъ умомъ, которые съ пользою примѣнялъ къ дѣлу».

Тѣ же причины, которыя побудили Мухтара-пашу спуститься съ горы, заставили Измаила-пашу, 31-го августа, придвинуть свой лагерь на 8 верстъ ближе къ Игдырю. Въ это время генераль Девель былъ уже въ эриванскомъ отрядѣ. Онъ расположился противъ селеній Халфалю, Ханхабаръ и Чарухчи. 6-го сентября непріятель открылъ канонаду по всей линіи, намѣреваясь, подъ прикрытіемъ своего огня, спуститься въ равнину, но, не дойдя версты 4 до нашего авангарда, остановился. На слѣдующій день непріятель устремился на Халфалю и Ханхабаръ, но и на этотъ разъ былъ отброшенъ нашей артиллеріей. Затѣмъ, 8-го сентября, въ 11 часовъ утра, непріятельская кавалерія снова двинулась къ Халфалю, но это движеніе было демонстраціей; главныя же силы Измаиль-паша направилъ къ Караванъ-сарайскому перевалу. Цѣль этого маневра заключалась въ желаніи прервать сообщеніе между войсками генераловъ Девеля и Тергукасова, который, какъ извѣстно, былъ расположенъ у селенія Гулюджи. Но и эта попытка не удалась. Тогда непріятель занялъ крѣпкую позицію на вершинѣ

Агра-дага, ожидая повидимому нашего нападенія. Такая же попытка 14-го числа на правомъ флангѣ аванпостнаго расположенія противъ Чарухчи превратилась въ цѣлое серьезное сраженіе, въ которомъ Турки были не только отброшены, но и преслѣдуемы на протяженіи около четырехъ верстѣ, потерявъ восемь рядовъ своихъ траншей. Но нашъ правый флангъ, по безводью и невозможности преодолѣть дальнѣйшія естественныя преграды, долженъ былъ ночью отступить. Лѣвый флангъ и центръ ограничились въ этотъ день усиленной аванпостной перестрѣлкой.

Съ половины сентября начали прибывать къ главнымъ силамъ нашего корпуса ожидаемыя подкрѣпленія. 13-го сентября подошла 1-я гренадерская дивизія. Незадолго до ея прихода прибыла изъ эриванскаго отряда бригада генерала князя Щербатова съ 4-ю батареею 39-й артиллерійской бригады. Вслѣдъ за этимъ присоединились къ войскамъ кюрюкъ-даринскаго лагеря: 2-й Астраханскій казачій полкъ, 13-я и 14-я батареи Донскаго казачьяго войска, 1-я гренадерская артиллерійская бригада и 2-я батарея 21-й артиллерійской бригады. Ожидались также 6-й и 7-й Оренбургскіе казачьи полки.

Такое сосредоточеніе нашихъ войскъ было извѣстно Мухтару-пашѣ, но онъ принималъ всѣ мѣры къ тому, чтобы скрыть среди своихъ войскъ наше усиленіе, и вмѣстѣ съ тѣмъ писалъ въ Константинополь: «къ противнику ежедневно подходятъ подкрѣпленія, такъ что на пять русскихъ скоро будетъ приходиться одинъ османлисъ; при подобномъ неравенствѣ силъ, по мнѣнію моему, лучше отступить со всѣми войсками къ Карсу, гдѣ, занявъ позицію, можно будетъ не допустить врага до крѣпости» *). Представляемые Мухтаромъ-пашею резоны въ Константинополь не были приняты, и ему было предписано держаться на занятой имъ позиціи до послѣдней крайности.

Муширу оставалось одно—ослаблять наши силы различными демонстративными дѣйствіями. Съ этою цѣлью онъ направилъ къ Ардагану двѣ колонны: одну изъ Ольты, другую изъ своихъ главныхъ силъ. Одновременно съ этимъ обратился къ начальнику ба-

*) Кишмишевъ, стр. 311.

тумскаго корпуса съ просьбою выдѣлить изъ ввѣренныхъ ему войскъ извѣстную часть для партизанскихъ дѣйствій на сообщеніяхъ Ардагана.

Полученныя свѣдѣнія о предполагаемой демонстраціи, серьезно угрожавшей Ардагану, занятому нами въ то время незначительнымъ отрядомъ, поставили нашу главную квартиру въ необходимость тотчасъ же озаботиться усиленіемъ войскъ этого отряда и занятіемъ панжрутскаго перевала, и тѣмъ задержать наступленіе непріятельской колонны со стороны Ольты. Своевременно сдѣланныя распоряженія увѣнчались успѣхомъ. Турецкія колонны, направленные къ Ардагану, на всѣхъ пунктахъ встрѣтили готовность нашихъ войскъ къ защитѣ своихъ позицій и, не рѣшившись вступить въ бой, возвратились на занимаемыя ими позиціи.

Съ этого времени въ окрестностяхъ Ардагана установилось спокойствіе и явилась возможность отдѣлить часть войскъ этого отряда на усиленіе корпуса, расположеннаго въ Кюрюкъ-дара, куда, по распоряженію генераль-адъютанта Лорисъ-Меликова, и направилась колонна изъ 6 баталіоновъ, 5 сотенъ и 8 орудій.

Съ приходомъ всѣхъ ожидаемыхъ подкрѣпленій и колонны ардаганскаго отряда главныя силы корпуса къ 20-му сентября состояли изъ 60 баталіоновъ, 12 эскадроновъ, 84-хъ сотенъ и 240 орудій. Что же касается до силъ Мухтара-паши къ тому же времени, то свѣдѣнія о нихъ нѣсколько разнорѣчивы. По показаніямъ лазутчиковъ, ихъ было: 54 баталіона, 15 эскадроновъ и 5 тысячъ баши-бузуковъ, при 96-ти орудіяхъ. Сверхъ того, въ Карсѣ находилось, вмѣстѣ съ городскимъ ополченіемъ, переименованнымъ въ отдѣльные таборы, 13 баталіоновъ, 1 т. конницы и 8 полевыхъ орудій *).

По свѣдѣніямъ же, имѣющимся у г. Зыкова, непріятель на аладжинской позиціи располагалъ 54-мя баталіонами пѣхоты, 10 тысячами кавалеріи и 16-ю батареями, или 96 орудіями. Считаая турецкій баталіонъ лишь въ 500 человекъ, мы получимъ цифру около 50 тысячъ. Сверхъ того, по тому же источнику, въ Карсѣ

*) Г. Кишмишевъ, стр. 321.

показано 29 баталіоновъ, 3. тысячи кавалеріи и 184 крѣпостныхъ орудій *).

Сравнивая числительность обѣихъ армій, мы видимъ, что наше превосходство противъ состава войскъ Мухтара-паши заключалось только въ артиллеріи. При такихъ условіяхъ, успѣхъ атаки непріятельской позиціи былъ не обезпеченъ. Для подобнаго предпріятія необходимъ перевѣсъ въ пѣхотѣ; мы же, по численности ея частей, были въ равныхъ отношеніяхъ съ непріятельскою.

Но, принимая во вниманіе, что «Мухтаръ-паша высунулся на Кизиль-тану и тѣмъ удлиннилъ и ослабилъ свою связь съ Карсомъ **), можно было, при удачно составленной комбинаціи хода боя, рискнуть атаковать непріятеля и съ войсками, имѣвшимися въ корпусѣ главныхъ силъ.

Атака турецкой позиціи была назначена на 20-е сентября. Не вдаваясь въ подробности хода самаго боя, продолжавшагося съ перерывами въ теченіе трехъ дней, приведемъ только его диспозицію и укажемъ на достигнутые имъ результаты. Приэтомъ нельзя не замѣтить, что диспозиція на 20-е сентября, составленная подъ ближайшимъ руководствомъ генерала Обручева, по своимъ положительнымъ качествамъ имѣетъ несомнѣнный интересъ, почему и приводимъ ее дословно.

§ 1. Завтра, 20-го сентября, согласно указаніямъ Его Императорскаго Высочества Главнокомандующаго арміею, я имѣю въ виду атаковать части войскъ карскаго гарнизона, выдвинувшіяся къ Малой и Большой Ягнамъ и Визинкеву для поддержанія лѣваго фланга арміи Мухтара-паши. Исходъ этого дѣла опредѣлитъ дальнѣйшія наши дѣйствія.

§ 2. Съ указанною цѣлью войска получаютъ слѣдующее назначеніе:

	Баталіоновъ.	Эскадронъ и сотень.	Орудій.	
			Цѣп.	Конныхъ.
1. 2-й, 3-й и 4-й полки гренадерской дивизіи	9	—	—	—

*) Г. Зыковъ. Выпускъ III, стр. 1. Хотя эти свѣдѣнія взяты изъ достовѣрныхъ источниковъ, но число орудій Карса указано ошибочно, что даетъ поводъ заключать о невѣрности и остальныхъ цифръ.

**) Мнѣніе генерала Обручева. Г. Кишмишевъ, стр. 316.

	Баталіо- новъ.	Эскадрон. и сотень.	Орудій.	
			Пѣш.	Кон- ныхъ.
2-й, 3-й и 4-й полки Кавказской грена- дерской дивизіи	12	—	—	—
2-й полкъ 40-й пѣхотной дивизіи . . .	3	—	—	—
1-й Кавказскій стрѣлковый баталіонъ . .	1	—	—	—
1-й » саперный баталіонъ	1	—	—	—
15-й драгунскій Тверской полкъ	—	4	—	—
Кубанскій конный казачій полкъ	—	4	—	—
Ейскій » » »	—	3	—	—
2-й Владикавказскій конный казачій полкъ.	—	4	—	—
1-й Горско-Моздокскій » » »	—	2	—	—
2-й » » » »	—	4	—	—
2-й Дагестанскій конно-иррегулярный . .	—	6	—	—
Чеченскій »	—	6	—	—
Кавказская артиллерійская бригада . . .	—	—	48	—
2-я батарея 21-й артиллерійской бригады.	—	—	8	—
3-я и 4-я батареи 39-й артиллерійской бригады	—	—	16	—
3-я батарея 40-й артиллерійской бригады.	—	—	8	—
2-я и 5-я конныя батареи Кубанскаго казачьяго войска	—	—	—	16
Сотня Кубанскаго коннаго полка съ раке- тами	—	1	—	—

Итого: 26 баталіоновъ, 34 эскадрона и сотни и 96 пѣшихъ и конныхъ орудій и ракетная команда въ соединеніи съ войсками ардаганскаго отряда, ожидаемаго въ составѣ 6 баталіоновъ, 5 сотень и 8 орудій, образуютъ *правое* наступающее крыло.

Войскамъ этимъ ставится цѣлью: удерживая частью силъ лѣвый флангъ Мухтара-паши, расположенный отъ Хаджи-вали къ Суботану, и препятствуя движенію онаго на помощь карскимъ отрядамъ, атаковать всѣми остальными силами эти отдѣлившіяся части непріятели и нанести имъ возможно полное пораженіе.

Вышеисчисленные войска раздѣляются на слѣдующія колонны:

а) 4-й полкъ Кавказской гренадерской и 2-й полкъ 40-й пѣхотной дивизій, рота 1-го Кубанскаго сапернаго баталіона, 1-я, 2-я,

3-я и 5-я батареи Кавказской гренадерской и 2-я батарея 21-й артиллерийских бригад и две сотни 1-го Горско-Моздокского полка ($7\frac{1}{4}$ батальонов, две сотни и 40 орудий), под начальством генерал-майора фонъ-Шака, составляют левую колонну, которая, заняв позиции на высотах противъ Хаджи-вали, обстрѣливаетъ сильнымъ огнемъ расположеннаго здѣсь непріятеля и препятствуетъ движеніямъ его къ сторонѣ Визинкева.

б) 4-й полкъ 1-й гренадерской дивизіи, 1-й Кавказскій стрѣлковый батальонъ, рота 1-го Кавказскаго сапернаго батальона, 4-я батарея 39-й артиллерийской бригады, 15-й драгунскій Тверской полкъ, 4 сотни Кубанскаго коннаго полка и 2-й Владикавказскій полкъ съ 5-ю конно-артиллерийскою батареею Кубанскаго казачьяго войска ($4\frac{1}{4}$ батальона, 12 эскадроновъ и сотенъ и 16 орудій), подъ начальствомъ генерал-майора Шереметева, составляютъ среднюю колонну, которая, занявъ съ возможною быстротою Большая Ягны, тотчасъ же выдвигаетъ кавалерію къ сторонѣ Визинкева и визинкево-орлоксскихъ высотъ для раскрытія силъ непріятеля.

в) Третьи полки обѣихъ гренадерскихъ дивизій, рота 1-го Кавказскаго сапернаго батальона, 4-я и 6-я батареи Кавказской гренадерской и 3-я батарея 39-й артиллерийскихъ бригадъ, Ейскаго коннаго полка 3 сотни, одна сотня Кубанскаго коннаго полка съ ракетною командою и взводъ 2-й конной батареи Кубанскаго казачьяго войска, 2-й Дагестанскій и Чеченскій конно-иррегулярные полки ($7\frac{1}{4}$ батальоновъ, 16 сотенъ и 26 орудій), подъ начальствомъ генерал-майора графа Граббе, образуютъ въ соединеніи съ войсками ардаганскаго отряда генерал-майора Комарова (6 батальоновъ, 5 сотенъ и 8 орудій) правую колонну, которая назначается для атаки непріятеля, занимающаго Малая Ягны.

г) Вторые полки обѣихъ гренадерскихъ дивизій, рота 1-го Кавказскаго сапернаго батальона, 3-я батарея 40-й артиллерийской бригады, 2-й Горско-Моздокскій полкъ и 6 орудій 2-й Кубанской конной батареи ($7\frac{1}{2}$ батальоновъ, 4 сотни и 14 орудій) образуютъ резервъ праваго крыла подъ начальствомъ генерал-майора Соловьева.

Общее руководство дѣйствіями праваго крыла я принимаю на себя; общее начальствованіе надъ лѣвою и среднею колоннами возлагается на генерал-лейтенанта Геймана, а правую—на гене-

раль-лейтенанта Роопа. Ближайшее наблюдение за дѣйствіями артиллеріи праваго крыла поручается генераль-маіору Губскому.

Съ вечера, наканунѣ боя, войска, входящія въ составъ праваго крыла изъ кюрюкъ-дарскаго и джамушлинскаго лагерей собираются въ лощинѣ полдырванъ-ягнинской балки, не доходя Кабахъ-тапы, на мѣстахъ, кои будутъ указаны исправляющимъ должность начальника штаба, генераль-маіоромъ Гурчинымъ; войска же ардаганскаго отряда располагаются на Карсъ-чаѣ, въ одномъ изъ пунктовъ между Занмомъ и Паргетомъ.

Наступленіе начнется съ такимъ расчетомъ, чтобы съ разсвѣтомъ захватить внезапно Б. Ягны, занять позицію противъ Хаджи-вали и одновременно атаковать М. Ягны.

При успѣшномъ занятіи Б. и М. Ягновъ, пункты эти тотчасъ же должны быть приведены въ оборонительное положеніе: войска же, ихъ атаковавшія, поддерживаемыя резервомъ, должны немедленно продолжать свое наступленіе, направляясь на визинкево-орлокскія высоты и Визинкевъ. Въ случаѣ пораженія здѣсь непріятели, наши войска преслѣдуютъ его и укрѣпляются на вновь занятыхъ позиціяхъ, а въ случаѣ нерѣшительнаго исхода дѣла занимаютъ укрѣпленныя позиціи на Б. и М. Ягнахъ, гдѣ и ожидаютъ дальнѣйшихъ распоряженій.

	Баталіонъ.	Эскадронъ и сотень.	Орудій.	
			Пѣш.	Конныхъ.
II. 2-я бригада 40-й пѣхотной дивизіи	6	—	—	—
152-го пѣхотнаго Владикавказскаго полка	1	—	—	—
156-го » Елисаветпольскаго »	3	—	—	—
4 й Кавказскій стрѣлковый баталіонъ	1	—	—	—
Рота 3-го Кавказскаго сапернаго баталіона	$\frac{1}{4}$	—	—	—
1-й Волгскій конно-иррегулярный полкъ	—	4	—	—
2-й » » »	—	1	—	—
3-й Дагестанскій » »	—	6	—	—
Александропольскій » »	—	4	—	—
1-я, 2-я, 4-я и 5-я батареи 40-й артиллерійской бригады	—	—	32	—
1-я конная батарея Терскаго казачьяго войска	—	—	—	8

Итого: 11¹/₄ баталіоновъ, 15 сотенъ и 40 орудій образуютъ *лѣвое крыло*, подъ начальствомъ генераль-лейтенанта Лазарева.

Назначеніе его: занявъ кюльверанскія высоты и часть башь-кадыкляро-кюльверанской балки, удерживать войска праваго непріятельскаго фланга, дѣйствуя на нихъ преимущественно артиллерійскимъ огнемъ.

Войска эти къ разсвѣту сосредоточиваются впереди Караяла у огузлинской балки, фронтомъ къ Кизиль-тапъ и Кюльверану, и съ разсвѣтомъ открываютъ огонь. Къ составу лѣваго крыла причисляются и войска, расположенныя на Учъ-тапъ, а именно: четыре орудія изъ парка обложенія (съ конною запряжкою), двѣ роты 3-го сапернаго баталіона, одна сотня 2-го Волгскаго полка и сотня Тіонетская. Войска эти, предназначаемыя для отвлеченія вниманія непріятеля дѣйствіемъ изъ орудій по Кизиль-тапъ, остаются на позиціи только до тѣхъ поръ, пока имъ не угрожаетъ опасность; въ случаѣ же наступленія непріятеля, они своевременно отходятъ къ Кигачу. Охраненіе Учъ-тапы отъ нечаяннаго нападенія въ ночь, предшествующую бою, предоставляется распоряженію начальника лѣваго крыла.

	Баталіо- новъ.	Эскадрон. и сотенъ.	Орудій.	
			Пѣш.	Кон- ныхъ.
III. Первые полки обѣихъ гренадерскихъ и 4-й пѣхотной дивизій	10	—	—	—
Нижегородскій и Сѣверскій драгунскіе полки	—	8	—	—
2-й Астраханскій казачій полкъ	—	4	—	—
6-й батареи 19-й артиллерійской бригады.	—	—	4	—
6-я батарея 40-й » »	—	—	8	—
13-я и 14-я батареи Донскаго казачьяго войска	—	—	—	16
а въ случаѣ прибытія и 1-я, 2-я и 5-я батареи 1-й гренадерской артиллерійской бригады	—	—	24	—

Итого: 10 баталіоновъ, 12 эскадроновъ и сотенъ и 52 орудія образуютъ *общій резервъ*, подъ начальствомъ генераль-лейтенанта Шатилова.

Войска эти къ ночи собираются по дорогѣ изъ Кюрюкъ-дара въ Суботанъ, впереди настоящей позиціи 1-й бригады Кавказской гренадерской дивизіи. Къ составу резерва причисляются и войска, расположенныя на Караалѣ, а именно: баталіонъ Александропольскаго крѣпостнаго полка и 16 орудій парка обложенья (съ конною запряжкой).

IV. Камбинскій отрядъ генераль-маіора Шелковникова въ составѣ:

	Баталіо- новъ.	Эскадрон. и сотень.	Орудій.	
			Пѣш.	Кон- ныхъ.
74-го пѣхотнаго Севастопольскаго полка.	3	—	—	—
152-го » Владикавказскаго » .	1	—	—	—
156-го » Елисаветпольскаго » .	1	—	—	—
Одна рота 3-го сапернаго баталіона . .	1/4	—	—	—
Полубатарея 6-й батареи 19-й артилле- рійской бригады	—	—	4	—
Полубатарея 3-й батареи 38-й артилле- рійской бригады.	—	—	4	—
Полубатарея 6-й батареи 39-й артилле- рійской бригады.	—	—	4	—
Кизляръ-Гребенскій казачій полкъ . . .	—	4	—	—
Сотня Кубанскаго коннаго казачьяго полка.	—	1	—	—
Двѣ сотни 2-го Волгскаго казачьяго полка съ ракетами	—	2	—	—
Сводно-милиціонный полкъ	—	3	—	—

Итого: 5¹/₄ баталіоновъ, 10 сотень и 12 орудій съ ракетною командою, назначаются для дѣйствій въ тылу праваго фланга непріятельскаго расположенія.

Въ случаѣ же прибытія къ камбинскому посту ожидаемыхъ подкрѣплений эриванскаго отряда (не менѣе двухъ баталіоновъ), генераль-маіору Шелковникову предоставляется развить свое наступленіе въ тылу непріятеля; причемъ, однако, будучи отдѣленъ отъ главныхъ силъ всею массою непріятеля, онъ не можетъ разсчитывать на своевременную поддержку и потому долженъ дѣйствовать съ надлежащею осмотрительностью, чтобы не подвергнуться отдѣльному пораженію.

§ 3. Подробныя диспозиціи по войскамъ, ввѣреннымъ генераль-лейтенанту Лазареву, Роопу и Гейману, должны быть ими мѣѣ представлены утромъ 19-го сентября.

§ 4. Его Императорское Высочество Главнокомандующій арміею во время боя будетъ находиться на Караялѣ; я же первоначально буду находиться на Кабахъ-тапѣ.

§ 5. Военно-походному телеграфу имѣть станціи: у наблюдательнаго пункта на Караялѣ, на Учъ-тапѣ, а также въ пунктахъ ночнаго расположенія войскъ праваго и лѣваго крыльевъ и общаго резерва; телеграфная линія слѣдуетъ за войсками, устанавливая станціи по указанію моему и начальника лѣваго крыла, для чего при войскахъ праваго крыла имѣть запасъ линіи на 25 верстѣ, а лѣваго на 10 верстѣ; резерву телеграфнаго парка находится на Караялѣ. Сношеніе съ камбинскимъ отрядомъ производится черезъ телеграфную станцію на Камбинскомъ посту, отъ котораго, по мѣрѣ движенія отряда, должна быть установлена линія казачьихъ постовъ. Подобными же постами начальникъ ардаганскаго отряда, по прибытіи на Карсъ-чай, долженъ возможно скорѣе войти въ связь съ начальникомъ правой колонны праваго крыла.

§ 6. Подвижнымъ дивизионнымъ лазаретамъ находится: 1-й Кавказской гренадерской дивизіи при правомъ крылѣ, 40-й пѣхотной при лѣвомъ крылѣ, 21-й дивизіи и Краснаго креста—при общемъ резервѣ и 39-й дивизіи—при камбинскомъ отрядѣ. Мѣста перевязочныхъ пунктовъ должны быть назначены на диспозиціяхъ главныхъ начальниковъ. Два подвижныхъ госпиталя (№№ 3-й и 8-й) будутъ находиться на сѣверной сторонѣ Караяла; тамъ же находится часть интендантскаго транспорта, въ количествѣ 80 повозокъ, для дальнѣйшей перевозки раненыхъ. Корпусному врачу повѣрить достаточность назначенія врачей на перевязочные пункты.

§ 7. Распредѣленіе артиллерійскихъ парковъ, соотвѣтственно распредѣленію войскъ, сдѣлать начальнику корпусной артиллеріи заблаговременно. Начальникамъ отдѣльныхъ частей принять мѣры къ снаряженію изъ состава войсковыхъ обозовъ вычныхъ лошадей съ мѣшками для развоза патроновъ прямо къ цѣпи не менѣе одной лошади на роту.

§ 8. Войскамъ выступить безъ ранцевъ, но съ шинелями и

шанцевымъ инструментомъ на людяхъ, имѣя съ собою сухарей на четыре дня и по два фунта мяса. Для своевременной перевозки ранцевъ будетъ назначено съ вечера, наканунѣ боя, въ каждую часть необходимое число повозокъ изъ интендантскаго транспорта. Начальникамъ колоннъ праваго крыла озаботиться назначеніемъ особыхъ саперныхъ командъ для расчистки по пути слѣдованія войскъ родниковъ и колодцевъ, а также устройствомъ подвоза воды къ войскамъ.

§ 9. Главнымъ войсковымъ начальникамъ имѣть въ виду, чтобы ввѣренныя имъ части, подступая къ позиціямъ непріятеля, устраивали при всякой возможности прикрытія для орудій и стрѣлковъ. Съ этою цѣлью саперныя роты, сопровождающія колонны, будутъ имѣть запасъ шанцеваго инструмента и земляныхъ мѣшковъ.

§ 10. При войскахъ, кромѣ патронныхъ ящиковъ и повозокъ для раненыхъ, а гдѣ нужно повозокъ для воды, другаго обоза не имѣть. Затѣмъ остальному обозу сосредоточиться въ двухъ вагенбургахъ: а) на сѣверной сторонѣ Караяла для войскъ настоящаго кюрюкъ-даринскаго отряда и 1-й гренадерской дивизіи и б) въ Пирвали для войскъ нынѣшняго байрахтарскаго отряда. Прикрытіе вагенбурга у Караяла составятъ команды отъ части войскъ, согласно отданнаго на сей предметъ приказанія, и въ Пирвали вагенбургъ будетъ охраняться двумя ротами осадной артиллеріи и своднымъ баталіономъ изъ нижнихъ чиновъ 39-й пѣхотной дивизіи; кромѣ того, въ оба пункта, по особому распоряженію, будетъ назначено определенное число жандармовъ.

Не описывая самаго боя, скажемъ только о результатѣ его. Мы потерпѣли неудачу главнымъ образомъ вслѣдствіе малочисленности отряда г. Шелковника, на дѣйствіяхъ котораго и былъ основанъ успѣхъ этого дѣла.

Затѣмъ энергическая атака колонны генерала Шереметева первоначально имѣла успѣхъ. Большія Ягны были взяты, но мы увлеклись этимъ незначительнымъ успѣхомъ и пропустили случай овладѣть Авліаромъ, который въ то время еще не былъ занятъ Турками. Впослѣдствіи уже было поздно. Непріятель, какъ только развились наши дѣйствія по всей линіи, тотчасъ же обнаружилъ, что дѣйствительная атака наша направлена противъ его

лѣваго фланга, а потому и успѣшилъ занять ключъ своей позиціи, какимъ на этотъ разъ былъ для нея Авліаръ. Этотъ промахъ съ нашей стороны былъ причиною и того, что мы не овладѣли Малыми Ягнами, которымъ помогали въ свою очередь энергическія вылазки гарнизона изъ Карса. Кромѣ того, генералъ Гейманъ съ самаго же начала нарушилъ диспозицію — бросился штурмовать Хаджи-вали, потерпѣлъ неудачу и отступилъ какъ разъ въ то время, когда отъ него требовались самыя энергическія наступательныя дѣйствія для поддержки генерала Шелковникова, появившагося въ тылу непріятели. Между тѣмъ эта несвоевременная атака генерала Геймана была послѣдствіемъ того, что Турки сосредоточили противъ генерала Шелковникова значительныя силы и начали тѣснить его. Ужасающее неравенство силъ было до того велико, что камбинскій отрядъ едва успѣлъ ретироваться и то благодаря наступившей темнотѣ, потерявъ при этомъ убитыми и ранеными 582 человѣка. Съ другой стороны, на сколько на этотъ разъ можно упрекнуть генерала Геймана въ излишнемъ рвеніи, на столько можно не оправдать нерѣшимость генерала Лазарева перейти въ наступленіе противъ войскъ, расположенныхъ у Суботана, въ то время, когда отрядъ генерала Шелковникова показался на гребнѣ Аладжинскихъ высотъ.

Много было сдѣлано съ нашей стороны попытокъ прорваться и въ другихъ пунктахъ, но вездѣ нашъ успѣхъ былъ частный—общаго же успѣха не могло быть, вслѣдствіе отсутствія связи дѣйствій между отдѣльными колоннами. Бой длился до поздняго вечера. Непритель съ своей стороны нѣсколько разъ переходилъ въ наступленіе, но мы не отступали съ занятыхъ позицій и только уже поздно ночью отошли назадъ, намѣреваясь на слѣдующій день возобновить атаку.

21-го числа непритель, выйдя съ большими силами изъ Хаджи-вали и Суботана, атаковалъ войска генерала Геймана, но, потерпѣвъ неудачу, бросился на нашъ лѣвый флангъ, намѣреваясь прорваться отъ Кизиль-тапы къ Караялу. Но, благодаря своевременной помощи, посланной нашему кюльверанскому отряду, и эта попытка не удалась. Наша кавалерія примѣрнымъ отступленіемъ подвела Турокъ подъ наши орудія, которыя обратили ихъ въ бѣгство,

а пѣхота преслѣдовала непріятеля до Суботана, и только ночь прекратила завязавшуюся отчаянную схватку. На слѣдующій день, 22-го сентября, войска нашего праваго крыла отошли на Кабахъ-тапу, и въ виду безцѣльности удержанія за собою горы Большія Ягны, оставили ее. Турки, замѣтивъ это, немедленно перешли въ наступленіе, заняли гору Большія Ягны, вооружили ее дальнобойными орудіями и стали обстрѣливать Кабахъ-тапу, не причиняя намъ особеннаго вреда. Затѣмъ, по наступленіи темноты, непріятель прекратилъ огонь, а наши войска отступили на свои прежнія позиціи, оставивъ авангардъ на Кабахъ-тапѣ и охранительный отрядъ въ Паргетѣ. Потеря наша 20-го, 21-го и 22-го сентября состояла: убитыми офицеровъ 9, нижнихъ чиновъ 517; ранеными: офицеровъ 88, нижнихъ чиновъ 2,803; контуженными: офицеровъ 44, нижнихъ чиновъ 215; безъ вѣсти пропавшихъ 88.

Потеря Турокъ, по свѣдѣніямъ, полученнымъ отъ лазутчиковъ, простиралась до 8,500 человекъ. Во всякомъ же случаѣ, не смотря на то, что мы отъ этого трехдневнаго боя ничего рѣшительнаго и окончательнаго не получили, тѣмъ не менѣе его результаты были для насъ очень важны.

Намъ этотъ бой доказалъ, что обходъ турецкой позиціи возможенъ, а значить и сущность предпринятаго плана была намѣчена вѣрно; слѣдовало только иначе его выполнить. Главныя же выгоды, нами полученныя, заключались въ пріобрѣтеніи господства надъ равниной между Ягнами и Караяломъ и въ томъ, что съ этихъ поръ всѣ дѣйствія Мухтара-паши сводились къ тому, чтобы протянуть время и уйти безнаказанно отъ насъ. Послѣдующія дѣла какъ нельзя больше подтверждаютъ нами сказанное. Такъ, въ то время, когда у насъ уже составлялась новая диспозиція и вырабатывался новый планъ атаки, Мухтаръ-паша, совершенно неожиданно, 27-го сентября, покинувъ свои позиціи, отступилъ на Аладжинскія высоты. По уходѣ непріятеля, нами тотчасъ же были заняты Суботанъ, Хаджи-вали, Большія Ягны и Кизилъ-тапа. Одновременно съ этимъ былъ сформированъ отрядъ, подъ начальствомъ генерала Лазарева, въ слѣдующемъ составѣ: 40-я пѣхотная дивизія, Севастопольскій полкъ, 4-й Кавказскій стрѣлковый баталіонъ, 2 роты 3-го Кавказскаго баталіона, Нижегородскій драгунскій полкъ, 1-й и 2-й

*

Волгскіе казачьи полки, 40-я артиллерійская бригада, полубатареи: 6-й батареи 39-й и 6-й батареи 19-й артиллерійскихъ бригадъ, 1-я Терская и 14-я Донская батареи. Войска, ввѣренныя генералу Лазареву, должны были въ тотъ же день выступить со всѣми обозами къ Кигачу, переправиться черезъ Арпачай и, достигнуть камбинскаго поста, гдѣ, присоединивъ къ себѣ находящіеся тамъ два баталіона Бакинскаго полка, Кизлярско-Гребенскій казачій полкъ и образовавъ изъ всей кавалеріи и этихъ двухъ баталіоновъ авангардъ отряда, направить его къ Дигору. Къ отряду же генерала Лазарева присоединилась колонна генерала Цытовича, назначенная изъ эриванскаго отряда, въ составѣ 4-хъ баталіоновъ, 2-хъ сотенъ и 8 орудій. По присоединеніи ея, генералъ Лазаревъ долженъ дѣйствовать въ обходъ непріятельскаго фланга и на его сообщенія. Всѣ поименованныя нами пункты 27-го сентября были нами заняты безъ боя, и непріятель оказалъ упорное сопротивленіе только при нашемъ желаніи занять Суботанскую гору. Тутъ перестрѣлка продолжалась цѣлый день, и потери наши въ этомъ дѣлѣ составляли: убитыми 18 нижнихъ чиновъ, ранеными офицеровъ 17, нижнихъ чиновъ 189.

Отступивъ на Аладжинскія высоты, непріятель расположился на тѣхъ же мѣстахъ, которыя онъ занималъ до овладѣнія Кизилътапоу, и вся боевая сила Мухтара-паши въ то время вмѣстѣ съ карскимъ гарнизономъ, не включая городского ополченія, состояла изъ 62 баталіоновъ, 45 сотенъ при 60 орудіяхъ.

Очистивъ Большія Ягны и сосредоточившись на Аладжѣ, Мухтаръ-паша сдѣлалъ большую оплошность, такъ - какъ этимъ онъ затруднилъ свое сообщеніе съ Карсомъ и вмѣстѣ съ тѣмъ облегчалъ намъ доступъ къ Авліару, ключу его позиціи. Но, съ другой стороны, положеніе нашего отряда на Большихъ Ягнахъ, почти изолированнаго отъ главныхъ силъ, было рискованное, и для того, чтобы придать ему больше опоры при дальнѣйшихъ нашихъ дѣйствіяхъ подъ Аладжею, было приказано устроить редутъ на баталіонъ пѣхоты и четыре орудія, заложивъ его на одной изъ площадокъ южнаго склона Большихъ Ягнъ, фронтомъ къ Авліару.

Къ построикѣ редута 2-я рота 1-го Кавказскаго сапернаго

баталіона, подъ прикрытіемъ 2-го баталіона Тифлисскаго полка, приступила въ ночь съ 30-го сентября на 1-е октября.

Между тѣмъ, Мухтаръ-паша, не подозрѣвая о существованіи редута и желая исправить свою ошибку, рѣшился въ ту же ночь овладѣть Большими Ягнами.

Съ этою цѣлью, передъ разсвѣтомъ, со стороны Визинкева, вышли турецкія колонны и атаковали Большія Ягны съ западной стороны. Гребень горы занималъ 3-й баталіонъ Тифлисскаго полка, подъ командою маіора Улановича, который и подпустилъ непріятеля на самый ближній ружейный выстрѣлъ и встрѣтилъ его въ упоръ убійственнымъ огнемъ. Тогда Турки, желая скрыться отъ губительнаго огня, спустились съ горы и направились къ южному ея склону. Но тутъ, къ крайнему ихъ удивленію, они увидѣли передъ собою редутъ, котораго еще вечеромъ не было. Укрѣпленіе въ это время было уже занято 4 орудіями 5-й батареи Кавказской гренадерской артиллерійской бригады, подъ начальствомъ штабсъ-капитана Голузовскаго, 2-мя баталіонами Тифлисскаго полка и 3-мя баталіонами Мингрельцевъ, пришедшихъ смѣнить Тифлиссцевъ. Турки въ первый моментъ, не отдавая себѣ отчета, бросились на редутъ. Тогда штабсъ-капитанъ Голузовскій «распорядился откатить два орудія отъ амбразуръ во внутреннее пространство и повернулъ ихъ направо—для дѣйствія черезъ западный фасъ редута. Орудія были уже заряжены гранатой; выпустивъ первую очередь, перешли тотчасъ къ шрапнели безъ установки трубки; пѣхота же наша открыла огонь залпами. Турки осѣли назадъ и залегли за бугромъ, разстояніе до котораго было не болѣе 200 сажень, но скоро были выбиты и отсюда шрапнелями» *). Тогда Тифлиссцы съ Мингрельцами бросились за бѣгущими и, провожая ихъ огнемъ и штыками, преслѣдовали на разстояніи 600 шаговъ.

Потеря Турокъ была громадная. Нашъ уронъ заключался въ 93 убитыхъ и раненыхъ нижнихъ чинахъ.

При этомъ еще надо замѣтить, что въ ту же ночь, т. е. съ 30-го на 1-е октября, 4-ю ротю 1-го Кавказскаго баталіона были устроены двѣ батареи: одна на 2 24-хъ-фунтовыхъ дальнобой-

*) Штабсъ-капитанъ Мамышевъ. Стр. 91.

ныхъ скрѣпленныхъ кольцами орудія противъ Авліара и орудійный ложементъ на одно такое же орудіе противъ Аладжи. Орудія эти были поставлены на крѣпостные лафеты Несвитевича, поэтому для уменьшенія ихъ отката пришлось вдоль подошвы наружной отлогости бруствера положить бревна, за которыя были прикрѣплены и пропущены черезъ всю толщю бруствера канаты, концы которыхъ привязывались за колеса лафета. Къ развѣту батареи были вооружены и открыли рѣдкій, но непрерывной огонь, вплоть до 3-го октября.

Особенный громъ этихъ орудій, непривычный для слуха солдатъ, невольно приковывалъ ихъ вниманіе, и они съ жадностью слѣдили за выстрѣлами «тетушекъ» *), сопровождая при этомъ каждый разъ замѣчаніемъ, въ родѣ того: «что тошно — вотъ это не уважить ихнимъ» и т. д.

Такимъ образомъ, все готовлялось къ новой попыткѣ съ нашей стороны разбить непріятельскую армію, засѣвшую на Аладжинскихъ высотахъ, и отрѣзать ее отъ Карса. Дѣйствительно, положеніе войскъ Мухтара-паши въ это время походило на положеніе осажденныхъ въ крѣпости. Наши войска окружили высоты съ сѣвера и востока и стали отъ непріятели на пушечный выстрѣлъ. Оставалось только сомкнуть кольцо.—другими словами, ожидать окончанія обхода съ юга отрядомъ генерала Лазарева, который 1-го октября уже былъ въ Дигорѣ и, оставивъ здѣсь и въ Акрякѣ незначительный отрядъ, на слѣдующій день подвигался къ Базарджику. Затѣмъ, послѣ упорнаго боя, войска генерала Лазарева заняли высоты Шатырь-оглы и тѣмъ окончили возложенную на нихъ задачу. Извѣстіе это въ корпусной квартирѣ было получено въ 2 часа ночи, и съ утра 3-го октября необходимо было приступить къ соединенію главныхъ силъ съ отрядомъ генерала Лазарева и тѣмъ замкнуть кольцо обложенія. Тотчасъ же была составлена диспозиція для войскъ въ числѣ 41 баталіона, 8 эскадроновъ, 46 сотенъ и 160 орудій.

Диспозиціею предписывалось исполнить слѣдующее:

«1) Отряду генераль-маіора Шака, удерживая Большія Ягны

*) Этимъ именемъ наши войска окрестили дальнобойныя орудія.

и охраняя ихъ отъ возможныхъ атакъ со стороны Малыхъ Ягновъ и Карса, дѣйствовать артиллерійскимъ огнемъ по визинкевской дорогѣ.

«2) Прочимъ войскамъ генераль-лейтенанта Геймана наступать съ должною осмотрительностью на Авліаръ или въ обходъ его съ праваго или лѣваго фланга.

«3) Войскамъ генераль-маіора Кузьминскаго, съ тѣхъ мѣстъ, на коихъ они окажутся утромъ, держаться при наступленіи на правленія на Керъ-хану и далѣе по верхней аладжинской дорогѣ.

«4) Прочимъ войскамъ генераль-лейтенанта Роона (именно резерву генераль-маіора Дена, вмѣстѣ съ двумя баталіонами Перновскаго полка), выдвинувъ небольшую часть войска для связи между войсками генераль-лейтенанта Геймана и генераль-маіора Кузьминскаго, слѣдовать въ резервномъ порядкѣ по дорогѣ изъ Суботана на Чифтъ-тапу.

«5) Кавалеріи генераль-лейтенанта Геймана дѣйствовать на Визинкевъ; кавалеріи генераль-лейтенанта Роона, за удержаніемъ полка драгунъ въ резервѣ, дѣйствовать въ обхватъ праваго фланга непріятели.

«6) Отряду полковника Бѣлинскаго, притянувъ кавалерію изъ Паргета, выдвинуть оную по дорогѣ на Карсъ и къ сторонѣ Малыхъ Ягновъ, для наблюденія за непріателемъ» *).

Съ 6¹/₂ часовъ утра, 3-го октября, войска главныхъ силъ начали наступленіе согласно приведенной диспозиціи.

Не останавливаясь на подробностяхъ изложенія самаго боя, укажемъ только на дѣйствія нашей артиллеріи, игравшей главную роль въ успѣхѣ всего дѣла 3-го октября. Къ этому насъ побуждаетъ еще и то соображеніе, что этотъ примѣръ наглядно характеризуетъ выгоды, получаемыя отъ массированія артиллеріи въ бою, которыя до того времени почему-то нами были игнорируемы въ теченіе всего перваго періода кампаніи въ азіятской Арменіи.

Вотъ въ какомъ видѣ совершенно правдиво передаетъ участіе артиллеріи въ этомъ событіи приказъ за № 941 **).

*) Г. Кишмишевъ. Стр. 371.

**) «Артиллерійскій Журналъ» 1879, № 6, стр. 26.

«Въ бою у Авліара артиллерія была распредѣлена въ трехъ главныхъ колоннахъ: въ обходной, генерала Лазарева, на 23 баталіона было 78 орудій, которыя, при штурмѣ Базарджикскихъ и Визинкевскихъ укрѣпленныхъ высотъ, замѣчательно мѣткимъ огнемъ взорвали нѣсколько непріятельскихъ зарядныхъ ящиковъ и разстроили артиллерію атакowanychъ укрѣпленій, а затѣмъ огнемъ картечныхъ гранатъ содѣйствовали пѣхотѣ къ завладѣнію высотами. Въ колоннѣ генерала Роопа, дѣйствовавшей противъ высотъ Аладжи, находилось 38 орудій, при сосредоточенномъ огнѣ которыхъ Турки были выбиты изъ двухъ-ярусныхъ траншей и ложементовъ и отброшены на гребень Аладжинскихъ высотъ, куда артиллерія, по крутизнѣ подъема, слѣдовать не могла. Колонна генерала Геймана направлена была для нанесенія главнаго удара въ центръ непріятельской позиціи на Авліарь, гдѣ сосредоточенное дѣйствіе артиллеріи, по общему отзыву всѣхъ очевидцевъ боя, было блистательно. Около 9½ часовъ утра, 3-го октября, три 9-ти-фунтовыя батареи (4-я и 5-я Кавказской гренадерской и 2-я 21-й артиллерійскихъ бригадъ) открыли огонь по укрѣпленіямъ Авліара съ дистанціи 1,000 сажень. Турки открыли перекрестный артиллерійскій огонь съ укрѣпленій Аладжи, Визинкева и Авліара нѣсколько ранѣе, какъ только замѣтили приближеніе нашихъ войскъ къ центру своей позиціи; по мѣрѣ же приближенія нашей пѣхоты къ Авліару, Турки открывали ружейный огонь изъ тройнаго ряда траншей, который черезъ ¼ часа обратился въ непрерывный бѣглый огонь. Поэтому около 10 часовъ батареи подвинулись впередъ, по-полубатарейно, на 500 сажень, и открыли огонь картечными гранатами по траншеямъ; въ это же время были выдвинуты на позицію еще три батареи Кавказской гренадерской бригады (1-я, 2-я и 3-я), стоявшія полукругомъ у подошвы Авліара. Такимъ образомъ по Авліару дѣйствовало 48 орудій *) , не считая трехъ осадныхъ 24-хъ-фунтовыхъ дальняго боя,

*) Приказъ № 941 указываетъ только на 48 орудій, дѣйствовавшихъ противъ Авліара, не считая 2-й батареи 1-й гренадерской и 3-й батареи 39-й артиллерійскихъ бригадъ, какъ принявшихъ участіе въ концѣ боя. Это не совсѣмъ вѣрно. Надо принять въ расчетъ 64 9-ти фунтовыхъ орудія, которыя были размѣщены, считая съ праваго фланга, въ слѣдующемъ порядкѣ: 5-я батарея Кавказской гренадерской бригады, вторая полубатарея 1-й батареи Кавказской гренадерской бри-

которыя, стоя у селенія Хаджи-вали, громили съ утра Авліаръ и ближайшія къ нему укрѣпленныя возвышенности. Вскорѣ артиллерійскій огонь съ Авліара прекратился, а самая гора Авліаръ, представлявшая собою конусъ значительной высоты, была покрыта клубами дыма отъ шрапнели, разрывавшейся надъ траншеями и осыпавшей градомъ пуль и осколковъ засѣвшихъ въ нихъ Турокъ; почти каждый разрывъ нашей картечной гранаты ослаблялъ оружейный огонь изъ траншей, который, наконецъ, значительно ослабѣлъ. Такое блестящее дѣйствіе артиллеріи дало возможность, около 11^{1/2} часовъ утра, двинуть войска на штурмъ, и когда они подошли шаговъ на 300 къ траншеямъ, около 12 часовъ, артиллерія прекратила огонь, а гренадеры *) безъ особаго усилія заставили Турокъ бѣжать. Ровно въ часъ съ вершины Авліара раздался первый нашъ пушечный выстрѣлъ, сдѣланный покойнымъ генераломъ Губскимъ, при участіи генерала французской артиллеріи графа де-Курси. Оба генерала поднялись на Авліаръ почти вслѣдъ за нашей пѣхотой и, повернувъ турецкое орудіе, заряжали и стрѣляли изъ него по бѣгущимъ Туркамъ. Слѣды дѣйствія артиллеріи нашей на Авліарѣ были ужасны: укрѣпленія и траншеи изрыты снарядами, орудія и ящики подбиты, трупы убитыхъ Турокъ, лежавшіе рядами вдоль траншей, были страшно обезображены.»

Итакъ, Авліаромъ, ключемъ позиціи арміи Мухтара-наши, мы овладѣли вслѣдствіе «изумительной мѣткости» кавказской артиллеріи, которая, какъ совершенно справедливо замѣчаетъ штабсъ-капитанъ Мамышевъ **), на этотъ разъ «поддержала честь, завѣщанную ей ея предшественниками, и славу, пріобрѣтенную въ прежнихъ войнахъ; она занесла блестящую страницу въ русскую исторію. Разгромъ Авліара и прорывъ центра турецкой арміи есть

гады, 2-я батарея 1-й грендерской бригады, 4-я батарея Кавказской грендерской бригады, 2-я батарея 21-й бригады, 3-я батарея 39-й бригады, 3-я батарея Кавказской грендерской бригады, первая полубатарея 2-й батареи Кавказской грендерской бригады, первая полубатарея 1-й батареи Кавказской грендерской бригады и вторая полубатарея 2-й батареи Кавказской грендерской бригады позади 3-й батареи Кавказской грендерской бригады. (Штабсъ-капитанъ Мамышевъ, стр. 95).

*) Эриванскій полкъ.

***) Стр. 97.

неотъемлемый и безспорный результат дѣйствій артиллеріи. Всѣ очевидцы этого боя единогласно свидѣтельствуютъ объ ужаснѣйшемъ огнѣ нашихъ батарей».

Овладевъ Авліаромъ, войскамъ генерала Геймана оставалось овладѣть визинкевскими возвышенностями и тѣмъ окончательно отрѣзать армію Мухтара-паши отъ Карса. Непритель, сознавая важность этого пункта, сосредоточилъ на немъ всѣ имѣвшіяся у него подъ руками силы и приближавшіяся со стороны Авліара наши колонны встрѣтилъ убійственнымъ огнемъ ружейнымъ и артиллерійскимъ. Въ это время былъ сильно контуженъ пулею въ голову начальникъ артиллеріи генераль Губскій. Но это было послѣднимъ усиленіемъ Турокъ. Въ это время отрядъ генерала Лазарева овладѣлъ высотами съ юга, куда одновременно съ нимъ вошли и войска главныхъ силъ.

Затѣмъ, вечеромъ того же дня, остатки арміи Мухтара-паши сдались военно-плѣнными, на слѣдующихъ условіяхъ:

§ 1. Принимая въ соображеніе мужество, выказанное турецкими войсками въ сегодняшнемъ бою, офицеры всѣхъ чиновъ сохраняютъ свое оружіе и все частное имущество, въ томъ числѣ и лошадей.

§ 2. Всѣ лица, не принадлежація къ частямъ войскъ, переводчики и проч., также слуги и офицерскіе деньщики, по обезоруженіи, имѣютъ право возвратиться восвояси.

§ 3. Всѣ тѣ, которые не упомянуты въ § 2, сдаются какъ военно-плѣнные и должны сдать весь военный матеріалъ, въ томъ числѣ знамена, вооруженіе, орудія, заряды и патроны, артиллерійскіе и пѣхотные парки, госпитали и все военное имущество.

§ 4. Сдача всего, что поименовано и упомянуто въ § 3, должна быть сдѣлана въ слѣдующемъ порядкѣ: всѣ войска, которыя сдаются какъ военно-плѣнные, въ порядкѣ номеровъ частей, кладутъ оружіе, артиллерія сдаетъ орудія въ указанномъ мѣстѣ; затѣмъ всѣ эти войска въ полномъ составѣ спускаются съ горы въ указанное мѣсто.

§ 5. Сдача военно-плѣнныхъ и военного имущества должна начаться въ 2 часа утра 4-го октября 1877 года.

§ 6. Къ числу лицъ, которыя получаютъ право возвратиться восвояси, принадлежатъ три врача, состоявшіе при арміи.

Всего въ плѣну оказалось 26 баталіоновъ и 1 эскадронъ, 7 пашей, 252 штабъ и оберъ-офицера и до 8 тысячъ нижнихъ чиновъ. На вершинѣ Чифтъ-тепеси было сложено до 8 тысячъ ружей и оставлено 22 орудія. Колонною генерала Лазарева отбито 7 орудій и взято 1 тыс. плѣнныхъ. Сверхъ того, на полѣ сраженія было брошено непріателемъ три орудія, множество боевыхъ припасовъ, палатокъ и разнаго военнаго имущества. Мухтаръ-паша избѣжалъ плѣна, потому что еще наканунѣ, признавая свое положеніе безвыходнымъ и подъ предлогомъ формировація новой арміи, съ небольшимъ прикрытіемъ, бѣжалъ въ Эрзерумъ.

Потеря наша, сравнительно съ достигнутыми результатами, была незначительна: убито 12 офицеровъ, 174 нижнихъ чина; ранено и контужено 47 офицеровъ и 1,074 нижнихъ чина; безъ вѣсти пропало 20 человекъ — всего 1,327 человекъ. Изъ этого числа потеря въ обходной колоннѣ въ оба дня заключалась: убитыми 3 офицера и 85 нижнихъ чиновъ; ранеными 13 офицеровъ и 134 нижнихъ чина; безъ вѣсти пропало 15 нижнихъ чиновъ. Смертельно раненъ командиръ Волгскаго казачьяго полка полковникъ Крузенштернъ *).

Въ своемъ заключеніи о боѣ 3-го октября генералъ Кишмишевъ, между прочимъ, говоритъ: «Не смотря на одержанную нами блистательную побѣду, въ лагерѣ нашемъ на слѣдующій же день стали высказываться нѣкоторыми лицами предположенія и сужденія о томъ—какъ слѣдовало бы дѣйствовать 3-го октября для полученія еще болѣе блистательныхъ результатовъ. Кто бывалъ на войнѣ, тотъ хорошо знаетъ, что такія сужденія составляютъ неизбѣжное явленіе послѣ всякаго предпріятія, безразлично, сопровождалось ли оно успѣхомъ или неудачею. Какъ въ томъ, такъ и въ другомъ случаѣ, слова: «если-бы», «кабы» служили главными доводами **).

Мы въ свою очередь охотно присоединяемся къ числу лицъ, неудовольствовавшихся полученными результатами нашего успѣха

*) Генералъ Кишмишевъ, стр. 384.

**) Стр. 385

въ дѣлѣ 3-го октября Нельзя отрицать того, что «побѣда, нами одержанная, была блистательная», но не можемъ согласиться съ тѣмъ, чтобы она была полная, хотя всѣ шансы были для этого.

Стоить только припомнить что къ 3-му октября аладжинскую позицію турецкія войска (не считая 8 баталіоновъ и 14 орудій на М. Ягнахъ) занимали въ числѣ 40 баталіоновъ, 46 орудій и кавалеріи до 4,500 человекъ *). Мы же въ плѣнъ взяли 26 баталіоновъ, 1 эскадронъ и 32 орудія—всего въ числѣ 8 тысячъ человекъ. Если даже причислить къ этому и 5 баталіоновъ, ушедшихъ ранѣе конца боя къ Кагызману, то гдѣ же остальные 9 баталіоновъ, 14 орудій и вся кавалерія?

Не входя также въ разсмотрѣніе тѣхъ сужденій, которыя были высказаны въ то время по поводу совершившагося событія плѣненія турецкой арміи 3-го октября, скажемъ только то, что и на этотъ разъ, какъ и 20-го сентября, наша неполная удача заключалась въ нашемъ непомѣрномъ увлеченіи каждымъ частнымъ успѣхомъ, причемъ забывалось, что еще предстоитъ много дѣла впереди. При взятіи Авліара, какъ и при взятіи Б. Ягновъ 20-го сентября, тотчасъ же по овладѣніи ими, мы начали служить побѣдный молебень и упустили время на этотъ разъ заградить пути неприятелю, а 20-го сентября занять Авліаръ.

Но, такъ или иначе, аладжинская армія была разбита, и на слѣдующій день, т. е. 4-го октября, рѣшено было преслѣдовать остатки турецкихъ войскъ, бѣжавшихъ съ Мухтаромъ-пашею по эрзерумской дорогѣ, и отрѣзать путь отступленія Измаилу-пашѣ, который, узнавъ о погромѣ 3-го октября, не имѣлъ возможности оперировать противъ отряда генерала Тергукасова и вынужденъ былъ отступить также къ Эрзеруму. Съ этою цѣлью, подъ начальствомъ генерала Геймана былъ сформированъ въ числѣ 6-ти баталіоновъ, 6-ти сотенъ и 24-хъ орудій передовой отрядъ, названный саганлугскимъ.

Весь успѣхъ этого предпріятія былъ основанъ на быстротѣ, а потому вечеромъ того же дня колонна генерала Геймана выступила по направленію къ Магараджику, но, вслѣдствіе утомле-

*) Г. Кишмишевъ, стр. 357.

нія людей и ошибочно принятаго первоначально колонною направлення, войска передоваго отряда достигли только Б. Тикмы, и вообще дальнѣйшее преслѣдованіе непріятели по направленію къ Эрзеруму съ первыхъ же дней было неудачно, встрѣчая на своемъ пути постоянныя преграды. Такъ, 5-го числа, слѣдовало продолжать движеніе, но вышла остановка за неимѣніемъ сухарей. Отрядъ вечеромъ того же дня перешелъ изъ Тикмы въ Ардостъ и выжидалъ подвоза провіанта.

Такимъ образомъ, задача передоваго отряда исчезла съ самаго начала ея выполненія, а потому 6-го числа послѣдовала новая диспозиція, по которой всѣ войска главныхъ силъ раздѣлялись на два отряда: саганлугскій и карскій. Согласно этой диспозиціи, войска саганлугскаго отряда получили слѣдующее назначеніе:

1. 2-я бригада Кавказской гренадерской дивизіи	8 баталіоновъ.
154-й пѣхотный Дербентскій полкъ . . .	4 »
156-й » Елисаветпольскій полкъ . . .	4 »
153-й » Бакинскій полкъ	2 »
1-й Кавказскій стрѣлковый баталіонъ . . .	1 »
1-й » саперный »	1 »
4-я, 5-я и 6-я батареи Кавказской гренадерской артиллерійской бригады . . .	24 орудій.
3-я, 4-я и 5-я батареи 39-й артиллерійской бригады и полубатарея 6-й батареи той же бригады	28 »
15-й драгунскій Нижегородскій полкъ . . .	4 эскадрона.
1-го Горско-Моздокскаго полка	2 сотни.
2-го » »	3 ¹ / ₂ »
1-й Волгскій казачій полкъ	4 »
2-й » » »	4 »
Уманскаго казачьяго полка	2 »
1-я Терская конно-артиллерійская батарея .	8 орудій.
13-я Донская » »	6 »

Итого 20 баталіоновъ, 19¹/₂ эскадроновъ и сотень и 66 орудій, подъ начальствомъ генераль-лейтенанта Геймана, образуютъ саганлугскій отрядъ, которому первоначально цѣлью ставится: очищеніе отъ непріятели страны между Карсомъ и Саганлугомъ и

совмѣстныя съ генераломъ Тергукасовымъ дѣйствія противъ арміи Измаила-паши, преимущественно угроженіемъ пути отступленія сей арміи къ Эрзеруму.

Въ исполненіе сей цѣли генераль-лейтенанту Гейману предлагается: выдвинувъ немедленно колонну генераль-маіора Цитовича (два баталіона Бакинскаго пѣхотнаго полка и Дербентскій пѣхотный полкъ, 3-ю батарею, полубатарею 6-й батареи 39-й артиллерійской бригады и двѣ сотни Уманскаго казачьяго полка) къ Кагызману, гдѣ она войдетъ въ связь съ войсками генерала Тергукасова, съ остальными войсками слѣдовать къ Саракамышу, очищая страну отъ непріятельскихъ отрядовъ и партій.

II. 1-я бригада Кавказской гренадерской дивизіи 8 баталіоновъ.

1-я, 2-я и 3-я батареи Кавказской гренадерской артиллерійской бригады . . . 24 орудія.

2-я батарея 20-й артиллерійской бригады . . . 8 »

7-й Оренбургскій казачій полкъ 6 сотенъ.

(Три сотни, оставшья на Караялѣ и одна на М. Ягнахъ, будутъ присоединены къ полку въ непродолжительномъ времени).

Итого 8 баталіоновъ, 6 сотенъ и 32 орудія, подъ начальствомъ генераль-маіора Соловьева, назначаются въ резервъ отряда генераль-лейтенанта Геймана и выдвигаются къ селенію Верхнія Котанлы. Имѣя въ виду, что означенный резервъ, до разъясненія обстоятельствъ, можетъ оказаться временно нужнымъ для усиленія войскъ, остающихся подъ Карсомъ, генераль-лейтенанту Гейману предлагается не измѣнять района расположенія сего резерва безъ предварительнаго моего разрѣшенія.

IV. Двумъ баталіонамъ Пятигорскаго пѣхотнаго полка 7-го октября перейти изъ Владикарса въ Хаджи-халиль и 8-го октября въ Суботанъ; по соединеніи тамъ съ третьимъ баталіономъ полка и полубатарею 5-й батареи 38-й артиллерійской бригады, слѣдовать по маршруту, который будетъ сообщенъ, вмѣстѣ съ подвижнымъ дивизионнымъ лазаретомъ 38-й пѣхотной дивизіи, въ составъ ардаганскаго отряда. Упомянутой полубатареѣ выступить въ Суботанъ завтрашняго числа.

VIII. Войска, входяція по настоящей диспозиціи въ составъ отряда генераль-лейтенанта Геймана и оставшіяся на визинкев-

своей позиціи, собираются на оной къ 9 часамъ утра завтрашняго числа (6-го октября) и слѣдуютъ черезъ Орлокъ въ Хаджи-халиль, откуда 7-го числа переходятъ на соединеніе съ своимъ отрядомъ.

Такова была задача саганлугскаго отряда. Теперь посмотримъ, въ какомъ положеніи были дѣла въ районѣ расположенія эриванскаго отряда и до какой степени онъ выполнилъ задачу, указанную ему только-что приведенною диспозиціею.

Въ день боя на Аладжинскихъ высотахъ главныя силы войскъ генерала Тергукасова занимали позицію между Игдыремъ и Халфалю, выдвинувъ отъ себя отдѣльныя колонны въ сѣверо-восточныя окрестности Игдыря и Гюлюджи. Армія Измаила-паши занимала сѣверный склонъ Агридаха и впереди лежащія позиціи у Аликочака.

Такое расположеніе противникомъ было принято еще до разбитія арміи Мухтара-паши, и обѣ стороны вплоть до 5-го октября по-видимому не предпринимали никакихъ дѣйствій. Съ этого числа Измаиль-паша началъ отступать и занялъ позицію на Зорскомъ перевалѣ, затѣмъ ночью слѣдующаго дня очистилъ эту позицію и направился къ Дорокскому ущелью.

Между тѣмъ генералъ Тергукасовъ, какъ оказалось впоследствии, неизвѣщенный о положеніи дѣлъ нашихъ главныхъ силъ 3-го октября, былъ въ невѣдѣніи относительно намѣреній Измаила-паши и его отступленіе принялъ за маневры съ неизвѣстною для начальника эриванскаго отряда цѣлью.

Слѣдовательно, необходимо было прежде всего разгадать эту цѣль, а затѣмъ уже предпринять что-нибудь рѣшительное. Оставалось только одно несомнѣннымъ, что непріятель намѣревается покинуть наши предѣлы, а потому генералъ Тергукасовъ, приказавъ ввѣреннымъ ему войскамъ быть готовыми къ выступленію, ограничился на первое время производствомъ развѣдокъ о дѣйствіяхъ Измаила-паши и только 6-го числа занялъ оставленную Турками позицію у Агридаха.

Здѣсь, того же дня, въ 4 часа пополудни, генералъ Тергукасовъ получилъ приказаніе о настойчивомъ преслѣдованіи корпуса Измаила-паши *).

*) Г. Кяшмишевъ, стр. 401.

Нечего и говорить о томъ, что время было упущено, и на сторонѣ Измаила-паши были всѣ шансы, чтобы избѣжать готовившагося ему пораженія. Онъ 8-го числа направился къ Сурбь-Оганезу и, двигаясь безостановочно, бросая тяжести, больныхъ и раненыхъ, сжигая обременявшіе его припасы, отступалъ съ поразительною быстротою, дѣлая переходы въ 35—40 верстъ. Благодаря этой поспѣшности, войска Измаила-паши 12-го числа прибыли къ Зейдекиану, 13-го достигли Даяра, а 14-го успѣли уже совершить перевалъ черезъ Кара-Дербентъ.

Слѣдуя также безостановочно по патямъ непріятеля, эриванскій отрядъ могъ настичь бѣжавшихъ Турокъ только при условіи ихъ остановки. Но они не останавливались, и генералу Тергукасову оставалось только своею незначительною кавалеріею нѣсколько тревожить арріергардъ бѣгущихъ.

Одновременно съ этимъ, начальникъ эриванскаго отряда не переставалъ получать изъ главной квартиры приказанія о настойчивомъ преслѣдованіи Турокъ. Генералъ Тергукасовъ, находясь постоянно въ борьбѣ между желаніемъ и невозможностью исполнить возложенную на него задачу, наконецъ, рѣшился, 16-го числа, изъ Зейдекиана, телеграфировать Его Императорскому Высочеству: «что по причинѣ дурной дороги и порчи ея отъ частыхъ дождей, транспорты отстали, и что поэтому войска его, встрѣчая затрудненіе въ продовольствіи и удовлетворяясь скудными средствами края, быстро двигаться не могутъ» *).

Между тѣмъ, наканунѣ этого дня Измаиль-паша былъ уже въ Керпикеѣ, т. е., другими словами, былъ внѣ всякой опасности со стороны преслѣдованія эриванскаго отряда.

Теперь посмотримъ, въ какой степени успѣлъ саганлутскій отрядъ выполнить свою задачу: преслѣдовать остатки арміи Мухтара-паши и отрѣзать путь отступленія войскамъ Измаила-паши, уходившимъ отъ генерала Тергукасова въ Эрзерумъ.

Задача была серьезная, отъ успѣха которой зависѣлъ весь ходъ остальной кампаніи, и все было основано на быстротѣ движенія. Съ этою цѣлью отрядъ долженъ былъ слѣдовать на лег-

*) Кишмишевъ, стр. 403.

кахъ, оставивъ ранцы, лагерь и всѣ тяжести въ Б. Тикмѣ. Кромѣ того, въ виду изнуреннаго состоянія лошадей, какъ кавалерійскихъ такъ и артиллерійскихъ, было найдено необходимымъ въ казачьихъ и драгунскихъ полкахъ сдѣлать выборку только доброконныхъ всадниковъ, а батареямъ приказано было выступить въ 6-ти-орудійномъ составѣ, но съ полнымъ числомъ зарядныхъ ящиковъ на всю батарею. Остающіяся два орудія безъ ящиковъ были оставлены на позиціи Б. Тикмы, лошади же ихъ взяты были въ отрядъ.

Все было готово къ выступленію, но и на этотъ разъ не обошлось безъ затрудненій: не было сухарей, которые прибыли къ отряду только 9-го и притомъ въ недостаточномъ количествѣ, всего на пять дней. Время безъ того было упущено, и всякія дальнѣйшія ожиданія были невозможны; поэтому приказано было войскамъ пятидневный запасъ сухарей растянуть на восемь дней и тотчасъ же выступить.

10-го октября саганлугскій отрядъ выступилъ двумя колоннами, которыя къ вечеру того же дня сосредоточились у Джаулаха. На слѣдующій день войска генерала Геймана продолжали движеніе и, переехавъ черезъ первый отрогъ Саганлуга, остановились для ночлега у развалинъ Ханы-дере. Затѣмъ, прійдя 12-го числа въ Мелидюзъ, генералъ Гейманъ получилъ свѣдѣнія о томъ, что Турки, занимая зивинскую позицію въ незначительныхъ силахъ, готовы отступить. Слѣдовательно, необходимо было спѣшить къ Керпикею, куда, по всѣмъ вѣроятіямъ, должны были сосредоточиться зивинскія войска, а также и корпусъ Измаила-паши. Но генералъ Гейманъ остался въ Мелидюзѣ, мотивируя свое рѣшеніе, какъ объ этомъ писалъ командующему корпусомъ, тѣмъ, что, «занявъ срединное расположеніе, онъ можетъ броситься на тотъ изъ турецкихъ отрядовъ, который атаковать ему будетъ выгоднѣе, и если Измаиль опередитъ его, то онъ можетъ изъ Хорасана или отрѣзать ему путь отступленія, или же ударить во флангъ. Сверхъ того, расположеніемъ своимъ заставляя Измаила торопиться отступленіемъ, дастъ возможность генералу Тергукасову свободно пройти Кара-Дербентъ, или, наконецъ, онъ, быть можетъ, прямо рѣшится двигаться къ Керпикею и, овладѣвъ тамъ продовольственными запасами и скла-

дами, будетъ угрожать тылу какъ Измаила, такъ и зивинскихъ войскъ» *).

Послѣдствія показали, что остановка въ Мелидюзѣ не оправдала ожидаемыхъ результатовъ. Время было упущено, а вмѣстѣ съ тѣмъ и непріятельскія войска.

Затѣмъ, къ вечеру 14-го числа, войска генерала Геймана достигли Чермука, гдѣ и расположились на ночлегъ.

Тутъ начальникъ саганлугскаго отряда получилъ извѣстіе отъ генераль-маіора Лорисъ-Меликова, командовавшаго передовыми летучими отрядами, что корпусъ Измаила-паши долженъ соединиться съ зивинскими войсками въ Хорасанѣ. Генераль Гейманъ тотчасъ же рѣшился двинуться имъ наперерѣзъ. Съ разсвѣта 15-го октября его отрядъ выступилъ изъ Чермука и въ 2 часа пополудни былъ уже въ Хорасанѣ, но здѣсь были получены точныя свѣдѣнія о томъ, что Измаиль-паша направился уже къ Керпикею.

Такимъ образомъ, всѣ выгоды форсированнаго движенія отряда черезъ Саганлугъ были потеряны.

Вскорѣ по приходѣ саганлугскаго отряда въ Хорасанъ, туда же прибылъ и авангардъ войскъ генерала Тергукасова, шедшаго по слѣдамъ Измаила-паши.

Надѣясь все-таки нагнать и задержать турецкія войска, генераль Гейманъ, выславъ впередъ кавалерійскую колонну, съ разсвѣтомъ 16-го октября двинулъ Тифлисскій и Мингрельскій гренадерскіе полки по направленію къ Керпикею, въ которомъ, какъ показали послѣдствія, въ то время сосредоточились турецкія войска Измаила и Мухтара-паши въ числѣ 36 баталіоновъ, 12 эскадроновъ, 15 сотенъ съ 40 полевыми и горными орудіями.

Но непріятель, не смотря на значительность своихъ силъ, боясь встрѣчи съ нашими войсками, не отступалъ, а просто бѣжалъ, и въ ночь съ 16-го на 17-е октября былъ уже въ городѣ Гасанъ-када, гдѣ, оставивъ въ арьергардѣ незначительный отрядъ, съ главными силами, пройдя городъ, остановился для ночлега на эрзерумской дорогѣ.

Нашъ кавалерійскій отрядъ, слѣдовавшій по пятамъ Турокъ,

*) Кнѣжищевъ, стр. 399.

частигъ ихъ арьергардъ въ Гасанъ-кала и тотчасъ, не смотря на ночное время, вступилъ въ бой. Непрiятель, оставивъ много тѣлъ на мѣстѣ и до трехъ сотъ человѣкъ въ плѣну, бѣжалъ къ Деве-бойну, гдѣ занялъ укрѣпленную позицію.

На слѣдующій день войска саганлугскаго отряда сосредоточились у Гасанъ-кала, гдѣ генераль Гейманъ рѣшилъ ожидать прибытія эриванскаго отряда, безъ котораго было рисковано приступить къ овладѣнію деве-бойнской позиціей.

Затѣмъ, 18-го числа войска генерала Геймана изъ Гасанъ-кала перешли къ селенію Куруджухъ, находящемуся вблизи непріятельскаго лагеря. 21-го числа начальникъ саганлугскаго отряда произвелъ рекогносцировку расположенія войскъ Мухтара-паши. На этой рекогносцировкѣ обнаружилось, что турецкая позиція, занимая весь деве-бойнскій хребетъ, тянулась на протяженіи свыше пятнадцати верстъ отъ Полантегена до Чобанъ-дага. Эту отъ природы трудно доступную позицію Турки укрѣпили еще траншеями и батареями; особенно сильно занятъ былъ центръ позиціи—горы Чатахлы и Столовая. Непрiятель рассчитывалъ, очевидно, занять всѣ проходы къ Эрзеруму; но соединенныя силы Мухтара и Измаила-пашей были недостаточны для удержанія такой позиціи. Всего войска на ней было, по показанію лазутчиковъ, сосредоточено въ то время: 40 баталіоновъ, 12 эскадроновъ и сотенъ при 39 орудіяхъ. На слѣдующій день, т. е. 22-го числа, прибыли въ Куруджухъ и главныя силы эриванскаго отряда, а на 23-е число былъ назначенъ штурмъ Деве-бойну, по слѣдующей диспозиціи, составленной г. Гейманомъ.

«Первая колонна, подъ командою генераль-маіора Броневскаго: три баталіона Крымскаго полка, три баталіона Ставропольскаго, два баталіона Таманскаго полка и 30 орудій девяти-фунтовыхъ эриванскаго отряда, а всего 8 баталіоновъ и 30 орудій. Колонна эта имѣетъ назначеніе: въ 6 часовъ утра двинуться изъ лагеря, развернуть въ одну линію на полныя интервалы артиллерію, подъ прикрытіемъ своей пѣхоты и, подойдя на 1,000 сажень къ лѣвому флангу непріятельской позиціи, что правѣ эрзерумской дороги, открыть усиленный артиллерійскій огонь по непріятелю; затѣмъ послѣ обстрѣла, когда 2-я колонна откроетъ артиллерійскій огонь—ар-

тиллерія 1-й колонны побатарейно подвигается впередъ на 800 сажень и открываетъ усиленный огонь картечными гранатами. Первая колонна отнюдь не ведетъ фронтальной атаки, а только ведетъ бой демонстративный.

«Вторая колонна, подъ командою полковника князя Амираджибова: два баталіона Бакинскаго полка, одинъ баталіонъ Кубинскаго, три баталіона Елисаветпольскаго полковъ, 3-й стрѣлковый баталіонъ, 3-я батарея 39-й бригады, всего 7 баталіоновъ и 8 орудій. Назначеніе этой колонны: одновременно съ первой, выстроившись правѣе ея, дѣйствовать во флангъ непріятелю съ лѣваго его фланга, а когда артиллерією первой колонны будетъ достаточно подготовлена атака, пятью баталіонами атаковать позицію во флангъ непріятеля, и въ этомъ случаѣ, остающіеся два баталіона съ батареею обстрѣливаютъ правый скатъ оврага, идущаго чрезъ Деве-бойну, по дну котораго пролегалъ дорога. Полковникъ князь Амираджибовъ, опрокинувъ флангъ непріятеля самымъ энергическимъ образомъ, долженъ обратить все вниманіе на скорѣйшее занятіе единственной дороги, продѣланной для въѣзда въ это плато, и стрѣлками обстрѣливать непріятельскій лагерь, стоящій на большой дорогѣ, а когда обскочетъ Деве-бойну кавалерія и приблизится къ этому лагерю, то всѣми силами поддерживать эту атаку. Когда же овладѣетъ лагеремъ, то занимаетъ позицію на мѣстѣ этого лагеря—чѣмъ отрѣзываетъ отступленіе непріятельскихъ передовыхъ войскъ къ Эрзеруму; но кавалерія высылаетъ сильныя аванпосты къ сторонѣ Эрзерума. Два баталіона съ батареями, оставшіеся для обстрѣла праваго ската оврага, слѣдуютъ за кавалерією, не форсируя движеніемъ. Первая и вторая колонны, составляя правый флангъ, состоятъ подъ общимъ начальствомъ генерала-лейтенанта Тергукасова.

«Третья колонна, подъ командой генералъ-маіора Авинова: 1-я бригада гренадеръ, 1-я, 2-я, 3-я, 4-я и 5-я батареи гренадерской бригады и 2-я батарея 21-й артиллерійской бригады; всего 8 баталіоновъ и 36 орудій. Назначеніе этой колонны: одновременно съ первой, въ такомъ же порядкѣ, двинуться лѣвѣе большой эрзерумской дороги, также развернуть свою артиллерію и съ 1,000 сажень начать свои дѣйствія по правому флангу непріятеля; дѣйствовать также демонстративно, отнюдь не переходить въ общую атаку.

«Четвертая колонна, подъ командою генераль-маіора фонъ-Шака: двѣ роты саперъ, 2-я бригада гренадеръ, 4-я батарея 19-й артиллерійской бригады, три сотни Волгскаго полка, всего 8¹/₂ баталіоновъ, 6 орудій и три сотни. Назначеніе этой колонны: одновременно съ первую двинуться значительно лѣвѣе ея, по дорогѣ, идущей у ската Палантекена, черезъ деревню Гюлли и Топалахъ, и стараться охватить непріятельскій правый флангъ, но отнюдь не форсировать и дѣйствовать крайне осторожно, до тѣхъ поръ, пока не достигнутся успѣхи противъ лѣваго непріятельскаго фланга, и затѣмъ, когда получится отъ меня приказаніе, или лично начальникъ колонны замѣтитъ въ непріятельскихъ войскахъ колебаніе—что будетъ показывать, что они обойдены—тогда только перейти въ самое энергическое наступленіе.

«Третья и четвертая колонны состоятъ подъ общимъ начальствомъ генераль-маіора Соловьева. Для конвоя и въ распоряженіе начальника праваго фланга, генераль-лейтенанта Тергукасова, назначается одна сотня Екатеринодарскаго полка, а другая сотня этого полка назначается въ распоряженіе генераль-маіора Соловьева—для той же надобности.

«Вся кавалерія, состоя подъ общимъ начальствомъ генераль-маіора Лорисъ-Меликова, дѣлится на двѣ колонны: первая кавалерійская колонна подъ командою хана Нахичеванскаго: Переяславскій драгунскій полкъ (4 эскадрона), 2-й Сунженскій казачій полкъ (4 сотни), Астраханскій казачій полкъ (4 сотни), Кавказская ракетная батарея (1 сотня), 1-я батарея кубанскаго войска (6 орудій), всего 12 сотенъ и эскадроновъ, при 6 орудіяхъ. Колонна эта, при началѣ боя, располагается вѣ пушечнаго выстрѣла, между 1-й и 2-й колоннами; когда же колонна полковника Амираджибова достигнетъ успѣха, то первая кавалерійская колонна слѣдуетъ на полныхъ рысяхъ по оврагу, идущему черезъ Деве-бойну, въ тылъ непріятельскому лагерю, расположенному на большой эзерумской дорогѣ; но для начала движенія она ожидаетъ приказанія начальника кавалеріи и, совмѣстно съ полковникомъ княземъ Амираджибовымъ, энергически атакуютъ упомянутый лагерь и отрѣзываетъ отступленіе непріятельскаго праваго фланга.

«Вторая кавалерійская колонна, подъ командою генераль-маіора

князя Амилахварова: сводный драгунскій полкъ (дивизионы Нижегородскаго и Сѣверскаго полковъ, 4 эскадрона), 2-й Горско-Моздокскій полкъ (4 сотни), Волгская ракетная батарея (1 сотня), 4 орудія 1-й Терской батареи, всего 13 сотенъ и 4 орудія. Вторая кавалерійская колонна выстраивается впереди селенія Куруджухъ и когда колонна полковника князя Амираджибова достигнетъ результатовъ, то слѣдуетъ на рысяхъ по большой эрзерумской дорогѣ, или же на походѣ перемѣняетъ фронтъ и атакуетъ правую половину непріятели въ лѣвый ея флангъ, со стороны большой эрзерумской дороги; но тоже ожидаетъ приказанія для движенія отъ начальника кавалеріи или моего личнаго.

«Когда начнутъ достигаться результаты атаки полковника князя Амираджибова, то войска первой колонны передвигаются частями на мѣсто первой гренадерской бригады, которая, по смѣнѣ также частями, будетъ направлена по большой эрзерумской дорогѣ.

«Перевязочные пункты: для праваго фланга—у деревни Эзырмыкъ, для лѣваго фланга—за деревнею Ханджи, вѣ пушечнаго выстрѣла. Въ прикрытіе перевязочныхъ пунктовъ назначается по двѣ роты отъ баталіона, остающагося для сей цѣли отъ 1-й колонны, по два орудія отъ 6-й батареи Кавказской гренадерской артиллерійской бригады, и команды отъ 2-го Уманскаго коннаго полка. При каждомъ перевязочномъ пунктѣ назначить по 2 жандарма.

«Всѣ фургоны, какъ войсковые, такъ и лазаретные, должны быть при перевязочныхъ пунктахъ и выѣзжаютъ впередъ только тогда, когда будутъ направлены за ранеными; при войскахъ же отнюдь не должны быть. Въ прикрытіе лагеря остается одинъ Кубинскій баталіонъ и 2 орудія 6-й гренадерской батареи. Съ выступленіемъ войскъ остающимся слабымъ снять палатки, а жандармскому офицеру весь обозъ собрать въ общій вагенбургъ и ожидать дальнѣйшаго приказанія.

«Парки располагаются сзади Куруджуха, но начальникъ артиллеріи саганлугскаго отряда имѣетъ распорядиться, чтобы они были распредѣлены соразмѣрно съ войсками праваго и лѣваго фланговъ, имѣя въ виду родъ вооруженія пѣхоты.

«Начальникомъ артиллеріи праваго крыла назначается генералъ-маіоръ Барсовъ, а лѣваго—полковникъ Кульстремъ.

«При началѣ боя я буду находиться впереди Куруджуха, а потомъ гдѣ укажутъ обстоятельства; но, вѣроятно, въ центрѣ. (Отъ всѣхъ колоннъ выслать ко мнѣ по одному конному ординарцу, но ихъ послать тогда, когда войска займутъ первыя свои позиціи.»

Согласно приведенной диспозиціи, войска саганлугскаго отряда, въ 7 часовъ утра 23-го октября, выступили изъ лагеря, заняли соотвѣтствующія позиціи и открыли канонаду. Непрiятель не замедлилъ отвѣтить своею артиллеріею, и завязалась перестрѣлка по всей линіи.

Не останавливаясь на подробностяхъ хода боя, скажемъ только, что Мухтаръ-наша съ самаго начала былъ введенъ въ заблужденіе энергичной перестрѣлкою колонны фонъ-Шака и ея демонстрацію муширъ принялъ за дѣйствительный пунктъ атаки своего праваго фланга. Вслѣдствіе этого, притянулъ къ нему большую часть своихъ силъ, ослабивъ такимъ образомъ свой центръ и лѣвый флангъ, чѣмъ конечно въ значительной степени облегчилъ атаку колонны полковника князя Амираджибова, которая, въ 6 часовъ вечера, и овладѣла высотою Узунъ-Ахмета, защищавшей главнымъ образомъ большую эрзерумскую дорогу. Съ паденіемъ ключа позиціи Турки обратились въ бѣгство, по направленію къ Эрзеруму, захвативъ съ собою 10 орудій, но, достигнутые нашей кавалеріею, они бросили и эти орудія. За наступившею темнотою, преслѣдованіе бѣгущаго непрiятеля было прекращено.

Трофеями побѣды были 43 орудія, 400 человѣкъ плѣнныхъ, весь лагерь и огромное количество боевыхъ запасовъ. Потеря наша заключалась: въ трехъ убитыхъ и 26 раненыхъ штабъ и оберъ-офицерахъ и въ 126 убитыхъ и 564 раненыхъ нижнихъ чинахъ.

«Побѣда была громка, совершенно справедливо замѣчаетъ генералъ Кишмишевъ *), но, къ сожалѣнію, мы не воспользовались ею въ полной мѣрѣ. Главная цѣль атаки Деве-бойну заключалась въ занятіи Эрзерума, дабы этимъ овладѣніемъ устранить всѣ тѣ неудобства, которыя предвидѣлись для стоянки войскъ зимою за Саганлугомъ. Между тѣмъ, начальникъ отряда не призналъ воз-

*) Стр. 416.

возможнымъ идти по пятамъ бѣгущаго непріятеля и ворваться въ Эрзерумъ.»

На слѣдующій день, т. е. 24-го октября, генераль Гейманъ, стянувъ войска на вновь занятую позицію, послалъ въ Эрзерумъ парламентаря съ требованіемъ о сдачѣ, но Мухтаръ-паша не согласился на это предложеніе, и тогда начальникъ саганлугскаго отряда назначилъ на 28-е октября штурмъ крѣпости по слѣдующей диспозиціи.

«Городъ Эрзерумъ, съ его укрѣпленіями и верками, представляетъ слѣдующій видъ: на правомъ флангѣ, на возвышенности укрѣпленія Кереметлю, обстрѣливающія подступы съ лѣвой стороны карской дороги; на лѣвомъ флангѣ, на гребнѣ, постепенно къ Эрзеруму понижающемся, построены форты довольно сильныя: Азизъ-табія, Меджидіе и Сурпъ-Нишанъ. Эти укрѣпленія обстрѣливаютъ также анфиладнымъ огнемъ тѣ же подступы, что и Кереметлю. Отъ Меджидіе до Кереметлю тянется пять бастіоновъ, которые прикрываютъ городъ; между двумя лѣвофланговыми бастіонами находятся, такъ называемыя, карскія ворота; а между двумя правофланговыми, ближайшими къ Кереметлю, имѣется глубокая промоина, идущая отъ горъ Поланъ-Текенъ-дагъ въ городъ и дальше чрезъ него. Лѣвѣе карской дороги, для обстрѣла ея и на одной линіи съ фортомъ Меджидіе есть небольшой фортъ на плоскости, именуемый Ахали-табія, который имѣетъ къ сторонѣ города горжу съ жилой казармой. Судя по описанному, наступленіе открытою силою будетъ сопряжено съ большими потерями; ночное же нечаянное нападеніе даетъ много шансовъ на успѣхъ, но въ этомъ случаѣ главное условіе успѣха — атака прямо въ штыки, и ни одного выстрѣла. При этомъ, обращается самое строгое вниманіе на то, чтобы подъ страхомъ смертной казни, никто не смѣлъ курить; слѣдовать безъ малѣйшаго шума и отнюдь не отвѣчать на могущіе быть выстрѣлы турецкихъ аванпостовъ; наблюсти, чтобы при колоннахъ не было собакъ. Всѣ эти данныя должны быть внушены начальниками своимъ подчиненнымъ.

«Для этого нападенія на городъ назначаются слѣдующія колонны: первая—генерала Авинова: охотники грузинскаго полка, Грузинскій полкъ, двѣ роты саперъ, лейбъ-Эриванскій полкъ. Ко-

лонна эта выступаетъ въ 6 часовъ вечера и слѣдуетъ горною тропою до водомонны; не доходя версты до крѣпости, колонна стягивается и въ полной тишинѣ ожидаетъ, пока не завяжется бой у фортовъ Азизъ-табія и Ахали, которые будутъ атакованы одновременно. Тогда колонна стремительно двигается по водомоннѣ и, пройдя бастионы, прикрывающіе ее, занимаетъ баталіономъ правый бастионъ, имѣя впереди охотниковъ; остальные три баталіона быстро слѣдуютъ направо, вдоль и позади бастионовъ, къ карскимъ воротамъ, которыми и овладѣваютъ сзади. Эриванскій же полкъ, занявъ баталіономъ лѣвый бастионъ, располагаетъ другой за закрытіемъ, лицомъ къ Кереметлю; остальные два баталіона быстро слѣдуютъ черезъ городъ и занимаютъ цитадель, въ которой пѣхоты нѣтъ—причемъ охотники должны скорѣе занять всѣ выходы зданія, называемаго Сарай, въ которомъ помѣщаются главные паши. При Эриванскомъ полку должны быть всѣ чины 2-й батареи 21-й артиллерійской бригады, безъ орудій и лошадей, имѣя съ собою ракетный станокъ и ракету. По занятіи цитадели, артиллерійская прислуга становится по орудіямъ, но огня до разсвѣта не открываетъ; съ появленіемъ же дня будетъ видно что дѣлать. Съ занятіемъ цитадели должна быть пущена сигнальная ракета въ знакъ того, что Эриванцы уже на мѣстѣ. При Грузинскомъ полку долженъ быть ракетный станокъ и ракетная команда отъ 1-й батареи Кавказской гренадерской артиллерійской бригады, которая пуститъ ракету, когда будутъ заняты карскія ворота.

«Вторая колонна: 3-й Кавказскій стрѣлковый баталіонъ и 1-й баталіонъ Крымскаго полка, подъ командою полковника Крузенштерна. Къ 11 часамъ ночи, колонна эта должна быть у поста Хана; затѣмъ она осторожно спускается внизъ и ровно въ два часа пополудни атакуетъ фортъ Ахали съ тыла, т. е. со стороны казармы; но при этомъ, спустившись внизъ, слѣдуетъ лѣвѣе карской дороги и атакуетъ безъ выстрѣла. При этой колоннѣ назначается ракетная команда отъ 6-й батареи кавказской гренадерской артиллерійской бригады, и, когда фортъ будетъ взятъ, должна быть пущена ракета; отъ той же батареи при колоннѣ должна быть прислуга на четыре орудія, которыя имѣются въ фортѣ.

«Третья колонна, подъ командою полковника князя Амираджи-

бова: двѣ роты саперъ съ лѣстницами, 3¹/₂ баталіона Бакинскаго полка и 4 баталіона Елисаветпольскаго полка. Колонна эта, также къ 11 часамъ, должна быть у поста Хана; затѣмъ спускается вправо, внизъ, и безъ малѣйшаго шума поднимается къ форту Азизіе. Передніе охотники, перескочивъ траншейки, врываются сзади на передній фортъ, а затѣмъ остальные обходятъ справа и слѣва въ тылъ два другіе форта и занимаютъ ихъ, стараясь ворваться въ середину казармъ и по бокамъ ихъ внутрь укрѣпленій. Когда всѣ три форта будутъ заняты, тогда должна быть пущена сигнальная ракета (отъ 3-й батареи 39-й артиллерійской бригады), и затѣмъ саперы немедленно, къ сторонѣ Меджидіе, приспособляютъ батареи для дѣйствія по укрѣпленію Меджидіе и по городу, если окажется надобность. Прислуга для дѣйствія изъ орудій въ эту колонну назначается отъ 3-й батареи 39-й артиллерійской бригады.

«Четвертая колонна, генерала фонъ-Шака: Тифлисскій и Мингрельскій полки, 3-я, 4-я и 5-я батареи Кавказской гренадерской артиллерійской бригады. Къ 12 часамъ ночи, колонна должна быть у поста Хана; затѣмъ, спускается внизъ по первымъ выстрѣламъ и слѣдуетъ прямо по дорогѣ къ карскимъ воротамъ, составляя въ то же время резервъ колоннѣ, атакующей фортъ Ахали; по занятіи же карскихъ воротъ, входитъ въ городъ и дойдя до первыхъ строеній, поворачиваетъ лѣвымъ плечомъ, слѣдуетъ вдоль спиртнаго завода и кавалерійскихъ казармъ, выстраиваетъ войска за крайними строеніями, ближайшими къ форту Меджидіе и вообще располагаетъ войска такъ, чтобы укрыть ихъ отъ огня Меджидіе.

«Пятая колонна, генералъ-лейтенанта Тергубасова: два баталіона Крымскаго полка, три баталіона Ставропольскаго полка, три баталіона Таманскаго полка, 1-я и 2-я батареи Кавказской гренадерской артиллерійской бригады, 1-я и 2-я батареи 39-й артиллерійской бригады и вся артиллерія эриванскаго отряда, составляютъ главный резервъ, который и выстраивается къ часу ночи у поста Хана.

«Рота саперъ, одинъ баталіонъ Кубинскаго полка, 6-я батарея Кавказской гренадерской и 5-я батарея 39-й артиллерійскихъ бригадъ остаются для прикрытія лагеря.

«Вся кавалерія дѣлится на двѣ колонны: 1-я, подъ командою генераль-маіора князя Амилахварова, изъ кавалеріи эриванскаго отряда, дѣлится на двѣ части, изъ которыхъ большая слѣдуетъ сперва за 2-ю кавалерійскою колонною, а затѣмъ, выйдя изъ трапезондскихъ воротъ, поворачиваетъ правымъ плечомъ впередъ и преслѣдуетъ непріятеля, если онъ будетъ слѣдовать по дорогамъ лѣвѣе трапезондскаго шоссе; меньшая же часть выходитъ изъ города въ ольтинскія ворота и преслѣдуетъ непріятеля до болотъ Евфрата. Всей кавалеріи быть у поста Хана къ 5 часамъ утра.

«Я лично буду находиться у поста Хана, а затѣмъ гдѣ укажутъ обстоятельства. Всѣмъ генераламъ, неполучившимъ прямого назначенія, впредь до соединенія войскъ, состоять при мнѣ. До разсвѣта, перевязочный пунктъ у поста Хана, а затѣмъ гдѣ укажутъ обстоятельства.»

При ближайшемъ разсмотрѣніи приведенной диспозиціи нетрудно замѣтить, что она основана, главнымъ образомъ, на точномъ выполненіи каждымъ начальникомъ марша и единовременномъ нападеніи колоннъ на всѣхъ пунктахъ.

Если припомнить, что всѣ эти эволюціи приходилось производить ночью, при полномъ отсутствіи знанія путей наступленія, то станетъ понятнымъ, почему штурмъ эрзерумскихъ укрѣпленій въ ночь съ 27-го на 28-е потерпѣлъ неудачу, хотя колонна полковника князя Амраджибова и овладѣла фортами Азизіе.

При этомъ небезынтересенъ тотъ фактъ, что кавказскія войска способны даже и при пораженіи забирать въ плѣнъ. Такъ, горсть Бакинцевъ, овладѣвшихъ сначала фортами Азизіе, окруженная къ разсвѣту турецкими войсками, вышедшими изъ крѣпости, вынуждена была очистить форты и весьма послѣшно отступить. Не смотря на это, Бакинцы умудрились привести съ собою 546 человѣкъ Турокъ, захваченныхъ ими въ плѣнъ.

Потери наши въ этомъ дѣлѣ состояли убитыми: оберъ-офицеровъ 4, нижнихъ чиновъ 66; ранеными: штабъ и оберъ-офицеровъ 12, нижнихъ чиновъ 457; контуженными: штабъ и оберъ-офицеровъ 10, нижнихъ чиновъ 59; безъ вѣсти пропавшими: оберъ-офицеръ 1, нижнихъ чиновъ 131.

Потеря Турокъ въ этомъ дѣлѣ, по ихъ же показанію, заключалась въ 700 убитыхъ и 1,500 раненыхъ.

Послѣ неудавшейся попытки овладѣть Эрзерумомъ, войска возвратились на деве-бойнскую позицію, а затѣмъ началось размѣщеніе саганлугскаго отряда на зимнія квартиры.

ГЛАВА ВОСЬМАЯ.

Состояніе крѣпости Карса и сила ея гарнизона послѣ 3-го октября. — Составъ карскаго отряда. — Блокада крѣпости. — Планъ осадныхъ дѣйствій. — Попытка главной квартиры склонить коменданта Карса къ сдачѣ крѣпости. — Измѣненія въ расположеніи блокадныхъ отрядовъ. — Порядокъ возведенія осадныхъ батарей и ихъ типъ. — Постепенная постройка батарей и ихъ вооруженіе съ 14-го по 24-е октября. — Вылазка карскаго гарнизона 24-го октября. — Захватъ Кутаисцами Хафиса-паши. — Продолженіе осадныхъ дѣйствій съ 24-го октября по 6-е ноября. — Охотничьи команды. — Необходимость перехода карскаго отряда къ рѣшительнымъ дѣйствіямъ. — Сила и распределеніе гарнизона Карса. — Перемѣны въ расположеніи блокадныхъ отрядовъ. — Диспозиція на 2-е ноября и отмѣна штурма. — Итогъ второй осады Карса.

Прежде чѣмъ приступить къ описанію событій подъ Карсомъ въ теченіе октября и первой половины ноября мѣсяцевъ 1877 года, считаемъ необходимымъ оговориться, что до появленія въ свѣтъ «Войны въ турецкой Арменіи» генералъ-маіора Кишмишева, всѣ свѣдѣнія за этотъ періодъ кампаніи, имѣвшіяся въ печати, были до того скудны и разнорѣчивы, что представляли собою матеріалъ, изъ котораго выборъ необходимыхъ данныхъ былъ затруднителенъ. Съ выходомъ же изъ печати труда г. Кишмишева, бывшаго штабъ-офицера надъ вожаемыми, слѣдовательно, стоявшаго непосредственно при главной квартирѣ дѣйствовавшаго корпуса, явилась возможность получить подробныя и достовѣрныя свѣдѣнія по интересующимъ насъ вопросамъ.

Настоящій очеркъ «Осады и штурмъ Карса» вчернѣ былъ готовъ еще до выхода въ свѣтъ «Войны въ турецкой Арменіи», и остановленъ въ печати вслѣдствіе явившейся необходимости многое въ немъ исправить.

Въ силу этихъ соображеній, всѣ свѣдѣнія, касающіяся: 1) численности блокирующихъ отрядовъ и гарнизона Карса, 2) диспозицій, 3) матеріальнаго и нравственнаго состоянія гарнизона Карса, нами непосредственно взяты у генерала Кишмишева.

Изъ приведеннаго нами краткаго описанія боя 3-го октября и послѣдующихъ затѣмъ дѣйствій саганлугскаго и эриванскаго отрядовъ легко было видѣть, что ударъ, нанесенный арміи Мухтара-паши на Аладжинскихъ высотахъ, былъ серьезенъ, и оправиться отъ него Турки почти уже не имѣли возможности. Бѣгство Мухтара-паши съ остатками своего корпуса къ Эрзеруму и послѣднее отступленіе войскъ Измаила-паши туда же служатъ лучшимъ опредѣленіемъ того нравственнаго состоянія, въ какомъ находилась непріятельская армія въ первыхъ числахъ октября. Послѣдствія показали, что турецкій главнокомандующій уже съ 20-го сентября, послѣ выдержаннаго имъ трехдневнаго боя на аладжинской позиціи, считалъ положеніе своей арміи рискованнымъ и выжидалъ только случая изъ него выйти. Затѣмъ, не отнимая отъ турецкаго мушира его достоинствъ какъ организатора, нельзя за нимъ признать какой-либо храбрости и отваги, необходимой для военачальника. Почти не было ни одного дѣла, въ которомъ онъ принималъ бы участіе какъ руководитель. При одномъ предложеніи о готовящемся серьезномъ столкновеніи съ противникомъ онъ тотчасъ же, подъ предлогомъ формировація новыхъ частей войскъ въ тылу, оставлялъ свой корпусъ. То же самое повторилось и 3-го октября. Мухтаръ-паша не сомнѣвался въ томъ, что обходъ русскихъ съ юга аладжинской позиціи 20-го сентября долженъ повториться и привести къ печальнымъ результатамъ для Турокъ. И вотъ онъ, еще наканунѣ 3-го октября увѣдомленный о готовящемся боѣ, прибылъ въ Карсъ, гдѣ и выжидалъ результата боя, а 4-го числа съ 8 баталіонами, 2 сотнями баши-бузукъ, 10 горными орудіями вышелъ изъ Карса и направился по слѣдамъ остатковъ аладжинскихъ войскъ къ Зивину, съ цѣлью защиты пути въ Эрзерумъ. Между тѣмъ, какъ мы видѣли, послѣдствія показали, что Мухтаръ-паша и не пробовалъ удерживать за собою

звивинскую позицію, а при одномъ приближеніи войскъ генерала Геймана поспѣшно отступилъ къ Керпикею, а затѣмъ и на Деве-бойну. Тутъ повторилось то же, т. е. турецкій главнокомандующій въ день боя 23-го октября оставилъ свои войска и направился черезъ Эрзерумъ, опять тоже подъ предлогомъ формировація свѣжихъ частей, въ Байбуртъ. Если въ такомъ деморализованномъ положеніи имѣя во главѣ своего мушира, находились войска вдали отъ главнаго пункта нашихъ операцій, то нѣтъ сомнѣнія, что нравственное настроеніе гарнизона Карса, а въ особенности его жителей было въ описываемое время въ высшей степени въ упадкѣ.

Вотъ какъ описываетъ г. Кишмишевъ *) положеніе дѣлъ въ Карсѣ послѣ авліарскаго сраженія.

«Турки, бѣжавшіе изъ Визинкева, внесли въ Карсѣ панику. Жители бросились запираить лавки. Всѣ, кто только могъ выбратъся изъ города, спѣшили уйти въ сосѣднія деревни. Поселяне, находившіеся по различнымъ дѣламъ въ Карсѣ, толпами возвращались въ свои дома. Многіе изъ горожанъ, неуспѣвшіе оставить крѣпость, начали зарывать свое имущество въ землю, чтобы не отдать его на разграбленіе нашимъ войскамъ. Паника продолжалась и ночью. Суета, плачь женщинъ, бѣгавшихъ по улицамъ, вопли отчаянія малыхъ и взрослыхъ, все это смѣшивалось вмѣстѣ, и никто не былъ въ состояніи остановить смятенія въ городѣ.

«Съ уходомъ Мухтара, смятеніе въ городѣ еще болѣе усилилось. Масса турецкихъ солдатъ, бѣжавшихъ съ поля сраженія, скрывалась еще въ обывательскихъ домахъ, особенно въ христіанскихъ въ которыхъ они надѣялись найти спасеніе въ случаѣ прихода Русскихъ.

«Принявшему начальство надъ войсками, бывшему коменданту Карса, Гусейну-пашѣ стоило много труда выгнать солдатъ изъ домовъ и сколько нибудь устроить части. По повѣркѣ оказалось, что многіе баталіоны явились безъ офицеровъ. Части были перемѣшаны. Въ нѣкоторыхъ полкахъ не доставало цѣлыхъ баталіоновъ. Большинство солдатъ прибѣжало безъ оружія. Число нижнихъ чиновъ, бросившихъ на пути шинели и обувь для облегченія

*) Стр. 386.

бѣгства, было также велико. Не смотря на энергическія мѣры Гусейна-паши, ни 4-го, ни 5-го октября гарнизонъ не былъ еще правильно распредѣленъ по фортамъ. Деморализація солдатъ дѣлала невозможною встрѣчу съ непріателемъ даже 6-го числа, какъ объ этомъ сообщалъ намъ армянскій епископъ изъ Карса въ письмѣ отъ 7-го октября.» Эта неприглядная обстановка разгрома турецкой арміи наводитъ автора «Войны въ турецкой Арменіи» на мысль, что, «при такомъ положеніи гарнизона, мы, быть можетъ, могли бы захватить нижнія городскія укрѣпленія, если бы 3-го октября за кавалерію, гнавшею Турокъ изъ Визинкева, были двинуты и пѣхотныя части. Но послѣ приобрѣтенныхъ успѣховъ, все вниманіе было отвлечено желаніемъ не выпустить Турокъ изъ Чифта, а потомъ капитуляцію ихъ.»

Нѣтъ сомнѣнія, что картина паники, обуявшей Карсъ 3-го октября, схвачена очень вѣрно—иначе не могло и быть; но вмѣстѣ съ тѣмъ нельзя согласиться съ предположеніемъ г. Кипмишева о возможности овладѣть въ тотъ же день городскими укрѣпленіями. Положиться въ этомъ случаѣ на увѣреніе армянскаго епископа немного рискованно. Онъ, какъ обитатель города, могъ вѣрно судить только о положеніи дѣла вокругъ себя и не имѣлъ возможности знать что дѣлается въ фортахъ. Вся суматоха происходила въ городѣ, которую увеличивали турецкія войска, бѣжавшія съ Аладжинскихъ высотъ, но постоянный гарнизонъ крѣпости, конечно, находился на своихъ мѣстахъ, и есть много вѣроятія за то, что наша попытка штурмовать потерпѣла бы пораженіе, и тогда успѣхъ, приобрѣтенный нами въ теченіе дня, былъ бы сведенъ почти къ нулю.

Наконецъ, помимо этихъ соображеній, есть и другія, недопускавшія возможности привести въ исполненіе высказанный г. Кипмишевымъ планъ, и далѣе онъ самъ говоритъ *), что «объ атакахъ карскихъ укрѣпленій нельзя было подумать и на слѣдующій день, потому что нужно было собрать наши войска, растянувшіяся на огромномъ пространствѣ по полю сраженія, распредѣлить ихъ по колоннамъ, пополнить патроны и, наконецъ, озаботиться объ уча-

*) Стр. 387.

сти военно-плѣнныхъ, долгое оставленіе которыхъ въ лагерѣ служило лишь бременемъ».

Что же касается до численности гарнизона Карса, то въ началѣ нашей блокады въ крѣпости, не считая больныхъ, разныхъ мелкихъ командъ и иррегулярныхъ частей, было *): 14,750 пѣхоты, 500 кавалеристовъ (сувари), артиллеристовъ 602 и на фортахъ и при резервахъ 212 орудій. Всего, по исчисленію г. Кишмишева, надо считать 18¹/₂ тысячъ человѣкъ.

Если принять въ расчетъ, что по взятіи Карса нами взято въ плѣнъ 9 тысячъ, убитыхъ и раненыхъ Турокъ найдено около 3 тысячъ и допустивъ, что легко раненыхъ и уроженцевъ мѣстныхъ округовъ, переодѣтыхъ въ статскую одежду и скрывшихся въ сосѣднихъ селеніяхъ, было не менѣе 3 тысячъ, то цифру въ 18¹/₂ тысячъ находящихся въ гарнизонѣ крѣпости надо считать близко подходящею къ дѣйствительной.

Теперь перейдемъ къ описанію дальнѣйшихъ дѣйствій нашихъ главныхъ силъ.

Выше было сказано **), что для преслѣдованія арміи Мухтара-паша изъ дѣйствующаго корпуса была выдѣлена часть войскъ подъ начальствомъ генерала Геймана, и была приведена диспозиція, на основаніи которой, согласно указаніямъ Его Императорскаго Высочества, войска главныхъ силъ были раздѣлены на саганлугскій и карскій отряды. Относительно состава и назначенія перваго отряда было уже сказано, и на этотъ разъ приводимъ данныя только по отношенію послѣдняго:

Диспозиція на 6-е октября 1877 года. Лагерь на визинкевскихъ высотахъ.

Ш. 1-я гренадерская дивизія	12 баталіоновъ.
40-я пѣхотная дивизія	12 »
75-й пѣхотный Севастопольскій полкъ	4 »
4-й Кавказскій стрѣлковый баталіонъ	1 »
3-й » саперный »	1 »
и временно до отпращиванія въ Ардаганъ 152-й пѣхотный Владикавказскій полкъ	4 »

*) Г. Кишмишевъ, стр. 447.

**) Смотри стр. 349.

15-й драгунскій Тверской полкъ	4 эскадрона.
6-й Оренбургскій казачій полкъ	4 сотни.
Кубанскій казачій полкъ	6 сотенъ.
Ейскаго казачьяго полка	4 сотни.
2-й Владикавказскій казачій полкъ	4 »
17-й драгунскій Сѣверскій полкъ	4 эскадрона.
2-й Астраханскій казачій полкъ	4 сотни.
2-й Кизляро-Гребенскій казачій полкъ	4 »
2-я и 5-я Кубанскія конно-артиллерійскія батареи	16 орудій.
14-я Донская конно-артиллерійская батарея	6 »
Пять батарей 1-й гренадерской артиллерійской бригады	40 »
40-я артиллерійская бригада	48 »
6-я батарея 19-й артиллерійской бригады	8 »
3-я » 38-й » »	8 »

Итого 34 баталіона, 34 эскадрона и сотенъ и 126 орудій, подъ начальствомъ генераль-лейтенанта Лазарева, образуютъ карскій отрядъ, которому ставится первоначальною цѣлью наблюденіе за Карсомъ и прекращеніе прибытія къ нему подкрѣпленій и подвозовъ.

Согласно съ этою цѣлью, генераль-лейтенанту Лазареву предлагается: а) 1-ю гренадерскою дивизіею, съ Севастопольскимъ полкомъ, двумя ротами саперъ 3-го Кавказскаго сапернаго баталіона, пятью батареями 1-й гренадерской артиллерійской бригады и 6-ю батареею 19-й артиллерійской бригады, 17-мъ драгунскимъ Сѣверскимъ полкомъ, 2-мъ Астраханскимъ и 2-мъ Кизляро-Гребенскимъ казачьими полками, со 2-ю Кубанскою и 14-ю Донскою конно-артиллерійскими батареями (кавалерія и конная артиллерія должны состоять подъ начальствомъ генераль-маіора князя Щербатова), занять позицію у Владикарса съ боковыми отрядами въ Бозгала и Магараджикъ; б) занять позицію у Мацра тремя полками 40-й пѣхотной дивизіи, Владикавказскимъ пѣхотнымъ полкомъ, 4-мъ Кавказскимъ стрѣлковымъ баталіономъ и двумя ротами саперъ, съ соотвѣтствующимъ количествомъ артиллеріи и 1-ю кавалерійскою дивизіею, за исключеніемъ одного казачьяго полка, который пред-

назначается для охраненія линіи между Визинкевомъ и Заимомъ, для чего двѣ сотни этого полка поставитъ въ Визинкевѣ, остальные въ Халифъ-Оглу и М. Ягнахъ; в) одинъ полкъ 40-й дивизіи съ одною батареею и однимъ казачьимъ полкомъ расположитъ у сел. Визинкева, и г) отдѣлить немедленно одинъ баталіонъ и двѣ сотни казаковъ въ распоряженіе начальника пограничнаго военного сообщенія, подполковника Дьячкова-Тарасова.

V. Главная и корпусная квартиры завтрашняго числа переходятъ въ сел. Б. Тикмы.

VI. Этапную линію сообщеній между Александрополемъ и Б. Тикмы, подъ завѣдываніемъ подполковника Дьячкова-Тарасова, имѣть черезъ Кюрюкъ-дара, Хаджи-вали, Орлокъ и Хаджи-халиль.

VII. Двумъ ротамъ осадной артиллеріи, находящимся въ Пирвали, перейти немедленно въ Кюрюкъ-дара.

VIII. Изъ войскъ отряда генераль-лейтенанта Лазарева: а) части, назначенныя для расположенія у Владикарса (съ боковыми отрядами), завтрашняго числа (6-го октября), въ 6 часовъ утра, выступаютъ и слѣдуютъ къ своимъ мѣстамъ по указанію начальника отряда, и б) остальные части должны быть отправлены по назначенію 7-го октября.

Въ конвой къ Его Императорскому Высочеству Главнокомандующему арміею и главной квартирѣ назначаются: Нижегородскій и Сѣверскій драгунскіе полки и 2-я Кубанская конно-артиллерійская батарея, которымъ прибыть къ корпусной квартирѣ завтра къ 7 $\frac{1}{2}$ часамъ утра.

Составъ карскаго отряда передъ штурмомъ въ ночь съ 5-го на 6-е ноября, по свѣдѣніямъ генерала Кишмишева, *) численностью въ 26,372 штыка и 6,351 сабля, противъ 6-го октября былъ больше на 4 $\frac{1}{2}$ баталіона и 20 $\frac{1}{2}$ сотенъ. Слѣдовательно, если, соразмѣрно тому же исчисленію, уменьшить число войскъ, бывшихъ подъ Карсомъ передъ штурмомъ, на 2,700 штыковъ и 1,845 сабель, то численность карскаго отряда передъ началомъ блокады почти безошибочно можно считать равною 23,672 штыкамъ и 4,506 саблямъ, т. е. 28,178 человекамъ при 126 орудіяхъ. При-

*) Стр. 457.

нявъ, такимъ образомъ, численность карскаго горнизопа въ 18½ тысячъ и нашего блокаднаго корпуса въ 28 тысячъ, будетъ небезынтересно провести нѣкоторую паралель количественнаго отношенія, существовавшего между противниками подъ Карсомъ въ 1877 и въ 1855 гг.

У генерала Муравьева въ 1855 г. передъ штурмомъ Карса было:

пѣхоты	19,275	} Всего 25,725 человекъ.
кавалеріи	6,450	
орудій	96	
ракетныхъ станковъ	16	

Силы эти распредѣлялись на слѣдующее число частей:

баталіоновъ	39 и ½ сотни	пластунѡвъ.	
кавалеріи: {	эскадроновъ	26	
	сотень	34	
		} 60 эскадроновъ и сотень.	
пѣшей артиллеріи	74 орудія	} 96 орудій и 16 ракет-	
конной »	22 »		ныхъ станковъ.
ракетныхъ станковъ	16		

Затѣмъ генераль Муравьевъ передъ началомъ блокады имѣлъ передъ собою 33-хъ-тысячную непріятельскую армію, которая имъ была заключена въ крѣпость. Впослѣдствіи, при сдачѣ Карса его войска оказались въ числѣ только 20,000. Такъ если даже принять и эту послѣднюю цифру, то разница въ количественномъ отношеніи между положеніемъ противниковъ въ 1877 и 1855 гг. выходитъ значительная.

	Въ 1877 году къ 6-му октября.		Въ 1855 году.	
	Русскихъ.	Турокъ.	Русскихъ.	Турокъ.
Штыковъ и сабель	28,000	18,500	25,725	20,000
Орудій	126	303 *)	96	130 **):

Разность отношеній очевидна. Муравьевъ нѣсколько уступалъ въ артиллеріи, по числу же людей шелъ на штурмъ почти одинъ на одинъ. Генераль Лорисъ-Меликовъ уступалъ въ артиллеріи вдвое, а по числу людей превышалъ непріятеля въ полтора раза.

Этотъ расчетъ послужитъ намъ впослѣдствіи для извѣстныхъ

*) Въ расчетъ приняты все орудія, найденныя въ крѣпости по ея сдачѣ.

**) Точно также.

выводовъ, а пока обратимся къ той же диспозиціи 6-го октября, согласно которой 7-го числа, съ 8 часовъ утра, началось движеніе войскъ карскаго отряда на соотвѣтствующія мѣста.

При этомъ умѣстно замѣтить, что при распредѣленіи войскъ главныхъ силъ по колоннамъ и отрядамъ былъ поднятъ вопросъ, на сколько необходимо и полезно оставленіе при арміи многочисленной конно-иррегулярной кавалеріи.

«Части эти, не смотря на свое плохое вооруженіе и отсутствіе въ нихъ правильной организаціи, сослужили уже свою службу. Хотя участіе ихъ обошлось казнѣ дорого, но онѣ во многомъ облегчили казаковъ при несеніи аванпостной и развѣдочной службы; нѣкоторые изъ конныхъ полковъ, сражаясь рядомъ съ казаками и драгунами, отличились въ бояхъ, причемъ успѣли добыть себѣ усовершенствованныя ружья, отнятыя у Турокъ.

Хотя присутствіе иррегулярныхъ частей при дальнѣйшихъ операціяхъ могло еще принести пользу, но тѣмъ не менѣе Главнокомандующій, принявъ во вниманіе, что служба милиціонеровъ съ наступленіемъ холодовъ, непривычныхъ къ нимъ и немѣв-шихъ теплой одежды, сдѣлается тягостною, счелъ за лучшее распустить конные полки, за исключеніемъ 3-го Дагестанскаго, Александропольскаго и Шурагельскаго иррегулярныхъ полковъ, Тюнетской сотни, а также конныхъ охотниковъ капитана Елюсидзе и прапорщика Самата.

Роспускъ всадниковъ изъ горцевъ имѣлъ для насъ еще и ту выгодную сторону, что, по возвращеніи домой, милиціонеры рассказывали бы населенію о разгромѣ турецкой арміи, на содѣйствіи которой мѣстные агитаторы все еще основывали свои безумныя мечты» *).

По нашему мнѣнію, распоряженіе Его Высочества о роспускѣ этого лишняго балласта арміи нельзя не привѣтствовать, такъ какъ бывшіе въ послѣднюю кампанію милиціонеры своею службою не принесли почти никакой пользы и заявили себя только съ той стороны, что *успѣли добыть себѣ турецкія ружья*, а между тѣмъ относительно того, кому они больше служили, намъ или Туркамъ,—вопросъ еще остается гадательнымъ. Въ силу этихъ

*) Г. Кишмишевъ, стр. 389.

соображеній и приходится придти къ заключенію, что ихъ вужно было содержать только для того, чтобы отвлечь извѣстную массу недовольныхъ изъ среды населенія, склоннаго возстать при первомъ удобномъ случаѣ; а также и съ цѣлью впослѣдствіи распространить среди себѣ подобныхъ слухъ о разгромѣ Турокъ.

И такъ, весь блокирующий отрядъ поступилъ подъ начальство генерала Лазарева, человѣка энергичнаго, крутаго и съ большими военными дарованіями. Тотчасъ же было послано приказаніе о доставкѣ изъ Александрополя осадныхъ орудій, а блокирующимъ войскамъ, раздѣлвшимся на указанные генераломъ Лазаревымъ колонны, выступить къ пунктамъ, опредѣленнымъ въ диспозиціи.

Съ этою цѣлью колонна, подъ начальствомъ генерала Роопа, 16½ баталіоновъ, 12 эскадроновъ и сотенъ и 62 орудія, выступила 7-го числа изъ Визинкева на Орлокъ къ Владикарсу, но, пройдя 4 версты, гдѣ дорога раздѣляется на два пути: одинъ на Орлокъ, другой на Магараджикъ, войска ген. Роопа совершенно случайно взяли направленіе къ послѣднему, очутившись такимъ образомъ въ 8 верстахъ отъ Карса. Не смотря на то опасное положеніе, въ которомъ находился отрядъ, обремененный многочисленнымъ обозомъ, благодаря нерѣшимости гарнизона крѣпости, намъ удалось еще извлечь для себя благоприятные выводы. Пользуясь занятіемъ позиціи на мѣстности, нами еще неизслѣдованной, представителямъ штаба удалось опредѣлить, что съ этого пункта легко можно обстрѣливать не только городъ, но и цитадель. Имъ впослѣдствіи при осадныхъ дѣйствіяхъ и воспользовались. Затѣмъ, 9-го числа корпусная и главная квартиры прибыли въ Б. Тикмы, а на другой день войска, блокировавшія Карсъ, занимали слѣдующія позиціи:

Отрядъ генераль-лейтенанта Шатилова:

1) У Ч а х м а у р а.

Два баталіона 40-й пѣхотной дивизіи (третій на сообщеніи).

4-й стрѣлковый баталіонъ.

Рота саперъ 3-го сапернаго баталіона.

9-ти-фунтовая батарея 40-й артиллерійской бригады.

Итого 3¼ баталіона и 8 орудій.

2) У Мацры.

2-я бригада 40-й дивизіи.

Два баталіона Владикавказскаго пѣхотнаго полка.

Одна рота саперъ 3-го сапернаго баталіона.

Четыре батареи 40-й артиллерійской бригады.

1-я кавалерійская дивизія (за исключеніемъ двухъ сотенъ, назначенныхъ на сообщенія).

Итого 8¹/₄ бат., 20 эск. и сот., 32 орудія.

3) У Визиньева.

Полкъ 40-й дивизіи.

Два баталіона Владикавказскаго пѣхотнаго полка.

Батарея 40-й артиллерійской бригады.

Примѣчаніе. Кавалерія въ этотъ отрядъ назначается по усмотрѣнію генераль-лейтенанта Шатилова.

Итого 5 баталіоновъ, 8 орудій.

4) У Магараджика.

Севастопольскій пѣхотный полкъ (4 баталіона).

6-я батарея 19-й артиллерійской бригады.

3-я батарея 38-й артиллерійской бригады.

2-й Астраханскій казачій полкъ.

14-я Донская конная батарея.

Послѣдніе два отряда подъ начальствомъ генераль-маіора Алхазова.

Итого 4 баталіона, 4 сотни, 22 орудія.

Отрядъ генераль-лейтенанта Роопа:

1) У сел. Б. Тикмы.

1-я гренадерская дивизія.

1-й стрѣлковой баталіонъ.

Двѣ роты 3-го сапернаго баталіона.

Пять батарей 1-й гренадерской артиллерійской бригады.

4-я батарея 39-й артиллерійской бригады.

Сборный драгунскій полкъ (дивизионъ Сѣверскаго и дивизионъ Нижегородскаго полковъ).

Три сотни Кизляро-Гребенскаго полка.

3-й Дагестанскій конно-иррегулярный полкъ.

Тюнетская сотня.

2-я Кубанская конно-артиллерійская батарея.

Дивизионъ 1-й Терской батареи.

13-я Донская конная батарея, 4 орудія.

Итого 13½ бат., 4 эск. и 10 сотень, 64 орудія.

Сверхъ того:

- 1) на сообщеніи одинъ баталіонъ 40-й пѣхотной дивизіи и
- 2) въ Кюрюкь-дара двѣ роты осадной артиллеріи (6-я и 7-я).

Кромѣ того, «линія блокадныхъ постовъ отъ Чалгаурскихъ горъ по сѣверной и восточной сторонамъ Карса до Магараджика находилась въ вѣдѣніи генераль-маіора Шереметева, а отъ Магараджика до Чахмаура съ южной и западной стороны — генераль-маіора князя Щербатова. На обязанности ихъ лежало правильное расположеніе блокадныхъ постовъ, ихъ резервовъ и вообще отбываніе аванпостной службы, вмѣстѣ съ строгимъ наблюденіемъ, чтобы никто не входилъ въ Карсъ и никто не былъ выпускаемъ оттуда. При этомъ было приказано всѣхъ жителей, въ случаѣ выхода ихъ изъ Карса, препровождать въ корпусную квартиру; по опросѣ ихъ снова возвращали въ крѣпость. Предписывалось также имѣть особое наблюденіе за тѣмъ, чтобы не было доставляемо въ Карсъ никакихъ жизненныхъ припасовъ.

Кромѣ этихъ мѣръ, въ видахъ прекращенія всякаго сношенія окрестныхъ селеній съ крѣпостью, отдано было приказаніе выселить всѣ деревни, находившіяся между нашею блокадною линіею и Карсомъ. Выселеніе жителей надлежало произвести вмѣстѣ съ ихъ запасами хлѣба и стадами скота и по возможности одновременно» *).

Этому распоряженію не подчинилась только одна деревня Чахмауръ—на требованіе выселиться жители ея отвѣчали, что ихъ начальство въ Карсѣ, и они будутъ исполнять только его прика-

*) Г. Кишмишевъ, стр. 427.

занія. Тогда генераль Лазаревъ велѣлъ наказать ослушниковъ. Исполненіе этого было возложено на Самата съ сотнею милиціи и нѣсколькими охотниками казаками. Результатомъ экзекуціи было пріобрѣтеніе болѣе 200 головъ рогатаго скота, не считая лошадей, овецъ, козъ и буйволовъ. Между прочимъ, все это происходило подъ частымъ ружейнымъ огнемъ, открытымъ Турками съ горъ и траншей, окружавшихъ селеніе. Даже и съ Мухлиса было пущено 2—3 гранаты, но ни тотъ, ни другой огонь не былъ дѣйствителенъ, и наша сотня и охотники казаки возвратились совершенно безнаказанно.

Просматривая расположеніе блокирующихъ отрядовъ, нетрудно убѣдиться въ томъ, что мѣры, принятыя для блокады Карса въ октябрѣ мѣсяцѣ, несравненно лучше и ближе подходятъ къ цѣли полнаго прерванія сообщеній крѣпости съ ея окрестностями, чѣмъ это было сдѣлано въ первую осаду 1877 года. Но, несмотря на это преимущество, все-таки количество имѣвшихся въ карскомъ отрядѣ войскъ было недостаточно для установленія строгой блокады, т. е. при которой возможно было бы ручательство за то, что ни одинъ человекъ не выйдетъ изъ крѣпости и не войдетъ въ нее незамѣченнымъ.

Самою слабою блокадною линією на этотъ разъ, по своему пересѣченному мѣстоположенію была сѣверо-западная сторона крѣпости, что сознавалъ и Муравьевъ при обложеніи Карса въ 1855 году.

Оставалось, слѣдовательно, изыскать способы къ усиленію блокирующихъ войскъ. Съ этою цѣлью главною квартирою было найдено возможнымъ достигъ этого присоединеніемъ къ нимъ части ардаганскаго отряда, роль котораго, послѣ удаленія арміи Мухтара-паши въ Эрзерумъ, пріобрѣтала второстепенное значеніе.

«Полезьа, ожидаемая отъ тѣснаго обложенія крѣпости, была несомнѣнна: обыватели Карса, знакомые съ результатомъ блокады 1855 года, не могли оставаться равнодушными ко всякаго рода лишеніямъ, предстоявшимъ имъ отъ прекращенія сношенія съ остальною частью страны. По свѣдѣніямъ, получаемымъ въ то время изъ Карса, можно было судить, что волненіе среди городского населенія еще не улеглось, а число перебѣгавшихъ къ намъ

ежедневно дезертировъ показывало, что и гарнизонъ недоволенъ своимъ положеніемъ. Всѣ показанія ихъ сводились къ тому, что войска, утомленныя предшествующими дѣйствіями и потерявшія надежду получить откуда нибудь помощь, не намѣрены драться. Со словъ тѣхъ же дезертировъ было извѣстно, что нижніе чины, отправляемые изъ укрѣпленій въ городъ за продовольственными припасами, часто не возвращаются и скрываются въ обывательскихъ домахъ; что комендантъ крѣпости, въ предупрежденіе подобныхъ случаетъ, посылаетъ людей за продуктами въ городъ подъ конвоемъ.

«Посланные лазутчики подтвердили свѣдѣнія объ отлучкахъ и частыхъ уклоненіяхъ нижнихъ чиновъ гарнизона отъ службы. Такъ, по показанію ихъ, больныхъ перестали отправлять въ госпитали, ибо нижніе чины, сопровождавшіе ихъ, болѣе не присоединялись къ своимъ частямъ. Разказы лазутчиковъ относительно расположенія умовъ городского населенія были также не въ пользу Турокъ. Жители, собираясь толпами къ дому коменданта, заявляли, что они сдѣлали все, что могли и чего отъ нихъ требовалъ Мухтаръ-паша, а именно: вооружились и дрались наравнѣ съ регулярными войсками; теперь же, когда арміи не существуетъ и помощи ожидать не откуда, они просятъ не подвергать ихъ бѣдствіямъ осады, а или искать счастья въ открытомъ полѣ, или же сдать крѣпость» *).

Но, не смотря на такія свѣдѣнія, диктующія о полнѣйшей деморализаціи гарнизона, Его Высочество Главнокомандующій, по врожденному чувству человеколюбія, не рискнулъ основать свое рѣшеніе штурмовать крѣпость на показаніи перебѣжчиковъ и дезертировъ, которые сплошь да рядомъ, для оправданія своего безчестнаго побѣга изъ службы, въ то время, когда въ нихъ больше всего имѣется надобность, склонны преувеличить неудовлетворительность обстановки тѣхъ частей, которыя они такъ позорно оставили.

Но съ другой стороны, на основаніи различныхъ другихъ соображеній, главная квартира не могла не придти къ заключенію,

*) Г. Кашмишевъ, стр. 430.

что овладѣніе Карсомъ посредствомъ одной блокады, принимая въ расчетъ сосредоточенные въ немъ громадныя запасы и позднее время года, представить неисчислимыя затрудненія. Между тѣмъ, въ виду развитія дальнѣйшихъ дѣйствій, скорѣйшее овладѣніе крѣпостью представлялось дѣломъ первостепенной важности, а потому рѣшено было бомбардировать крѣпость, городъ, а затѣмъ, если это не приведетъ къ желаемому результату, то овладѣть крѣпостью открытою силою, обставивъ приступъ «условіями *непремѣннаго*, хотя бы и частнаго успѣха, дававшаго надежду на дальнѣйшее его развитіе».

Рѣшеніе это было сформулировано слѣдующимъ образомъ *):

Съ цѣлью: 1) нравственно подѣйствовать на гарнизонъ крѣпости и жителей, съ тѣмъ, чтобы послѣдніе настаивали на сдачѣ ея; 2) разрушить тѣ помѣщенія, гдѣ могли бы быть сложены жизненные и боевые припасы; 3) по возможности, разрушить нѣкоторыя изъ укрѣпленій Карса; 4) сбить орудія, стоящія на вооруженіи, и 5) причинить уронъ войскамъ, какъ занимающимъ форты, такъ и стоящимъ въ лагеряхъ въ городѣ и позади фортовъ, рѣшено было поставить противъ крѣпости-лагеря Карсъ нѣсколько осадныхъ батарей.

Фронтомъ артиллерійской атаки была выбрана юго-восточная сторона крѣпости, по слѣдующимъ причинамъ. Съ этой стороны **) представлялась возможность обстрѣливать городъ, цитадель и форты: Карадахъ, Зіаретъ, Хафисъ-пашу, Канлы и Сувари, тогда какъ съ прочихъ сторонъ можно было дѣйствовать только по фортамъ; городъ же и цитадель не могли бы быть хорошо обстрѣлены, такъ какъ они закрыты съ тѣхъ сторонъ высокимъ лѣвымъ берегомъ Карсъ-чая и Карадахскими горами. Кромѣ того, съ юго-восточной стороны крѣпостная ограда отодвинута отъ края города только на 400—600 саж., тогда какъ съ западной стороны Шорахскія и Чахмахскія укрѣпленія отстояли отъ края города на 1,200 саж.; съ сѣверной же стороны укрѣпленія Мухлисъ и Карапатлахъ были въ 1,000 саженьяхъ отъ города. Доставка осадныхъ орудій и снарядовъ въ магараджикскій лагерь, расположенный съ юго-восточ-

*) «Отчетъ о военно-инженерной дѣятельности» г. Рерберга.

**) Планъ № 1.

ной стороны, представляла всего менѣ затрудненій. Вооруженіе батарей и снабженіе ихъ снарядами изъ магараджикскаго лагеря тоже не представляло неудобствъ, которыя могли бы быть при расположеніи батарей съ западной стороны, вслѣдствіе ровной мѣстности. Грунтъ земли съ этой стороны не былъ хуже нежели съ другихъ сторонъ. Съ прочихъ сторонъ рѣшено было вовсе не ставить батарей, въ видахъ сохраненія возможности сосредоточенія артиллерійскаго огня и для болѣе успѣшнаго управленія обстрѣваніемъ крѣпости.

По предположенію, составленному начальниками артиллеріи и инженеровъ Кавказской арміи и начальникомъ артиллеріи дѣйствующаго корпуса Кавказской арміи, одобренному командующимъ корпусомъ и утвержденному Его Императорскимъ Высочествомъ Главнокомандующимъ Кавказскою арміею, полагалось поставить 13 осадныхъ батарей, а именно:

№ 1 изъ 4 дальнобойныхъ 24-хъ-фунтовыхъ орудій для дѣйствія по городу и цитадели;

№ 2 изъ 4 9-ти-фунтовыхъ орудій,

№ 3 » 4 » » »

№ 4 » 4 24-хъ » »

№ 5 » 4 9-ти » » для дѣйствія противъ

укрѣпленія Канлы;

№ 6 изъ 4 9-ти-фунтовыхъ орудій,

№ 7 » 4 » » »

№ 8 » 4 24-хъ » »

№ 9 » 4 » » для дѣйствія противъ

укрѣпленія Хафисъ-паша, и

№ 10 изъ 4 9-ти-фунтовыхъ орудій,

№ 11 » 4 24-хъ » »

№ 12 » 4 » » »

и № 13 изъ 4 6-ти-дюймовыхъ мортиръ, для дѣйствія по укрѣпленіямъ Карадахъ и Зіаретъ.

Оставалось, такимъ образомъ, только приступить къ постройкѣ батарей, но Его Высочество Главнокомандующій, прежде чѣмъ приступить къ рѣшительнымъ дѣйствіямъ, приказалъ вступить въ переговоры съ комендантомъ Карса съ предложеніемъ сдать крѣ-

пость «во избѣжаніе кровопролитія и бѣдствій, которымъ неминуемо подвергнется населеніе города и гарнизонъ Карса».

«Для доставленія письма Гусейну-пашѣ былъ избранъ состоявшій по порученіямъ при корпусномъ командирѣ, артиллеріи подполковникъ князь Тархановъ, который 12-го октября выѣхалъ изъ лагеря нашего въ сопровожденіи трубача и двухъ драгунъ, съ переводчикомъ, александропольскимъ жителемъ Цитовцевымъ. Не доѣзжая 3-хъ верстъ до крѣпости, князь Тархановъ былъ остановленъ турецкими аванпостами, которые, отобравъ письмо, предложили ему ожидать отвѣта въ Кючюкь-кеѣ. Спустя часъ, прибыли къ нему изъ Карса нѣсколько всадниковъ; въ числѣ ихъ находились начальникъ крѣпостной артиллеріи Гусейнъ-бей и начальникъ инженеровъ Акифъ-бей. Лица эти объявили нашему посланному, что отвѣтъ на письмо командующаго войсками будетъ доставленъ на слѣдующій день.

«Дѣйствительно, 13-го октября прибыли въ нашъ лагерь Гусейнъ-бей и офицеръ турецкаго генеральнаго штаба Фехимъ-эфенди съ письмомъ отъ коменданта. Отвѣтъ Гусейна-паши былъ уклончивый. Онъ просилъ разъясненія, что означаетъ въ письмѣ слово «облегченіе бѣдствій», безъ чего комендантъ не считалъ возможнымъ рѣшить вопросъ видѣться ли ему съ корпуснымъ командиромъ для переговоровъ или нѣтъ и при какихъ обстоятельствахъ будетъ сопровождаться это свиданіе.

«Не столько былъ интересенъ отвѣтъ коменданта, далѣе говорить генераль Кишмишевъ *), сколько личность самого Гусейна-бея. Онъ воспитывался въ Вульвичѣ и въ совершенствѣ владѣлъ англійскимъ языкомъ. Отлично понимая современное положеніе Карса, онъ соглашался съ доводами, что трудно будетъ имъ удержать за собою эту крѣпость, но вмѣстѣ съ тѣмъ предвидѣлъ безуспѣшность попытки склонить коменданта къ сдачѣ, ссылаясь на крутой его нравъ и твердость характера. Слова эти не замедлили оправдаться. Во второмъ письмѣ, полученномъ 14-го октября отъ Гусейна-паши, безусловно отвергалось предложеніе о сдачѣ. Въ письмѣ говорилось, что, по обсужденіи всѣхъ условій каса-

*) Стр. 430.

тельно очищенія Карса, единодушно рѣшено всѣми начальствующими лицами сопротивляться до послѣдней крайности, уповая на Всемогущаго Бога и на духовную помощь Пророка.»

Приведенная обстановка переговоровъ между нашею корпусною квартирою и комендантомъ Карса представляетъ собою двойной интересъ. Съ одной стороны, въ высшей степени характерно обрисовывается способность турецкой дипломатіи затягивать и запутывать разрѣшеніе самыхъ простыхъ вопросовъ, какъ на этотъ разъ рельефно выплываетъ предлогъ для проволочки непониманіе значенія фразы «облегченіе бѣдствій». Съ другой стороны, приведенная выписка, помимо историческаго интереса, имѣетъ еще значеніе факта, подтверждающаго тотъ выводъ, что не всегда возможно довѣряться показанію лазутчиковъ и дезертировъ. Цѣлый рядъ послѣдующихъ дѣйствій гарнизона, какъ напр., вылазка 24-го октября, оставленіе безъ отвѣта предложенія 26-го октября о сдачѣ крѣпости и самый штурмъ съ 5-го на 6-е ноября, подтверждаютъ высказанное.

О первомъ и послѣднемъ фактахъ нами будетъ сказано ниже, теперь же остановимся нѣсколько на второмъ. Извѣстіе о разбитіи войскъ Мухтара-паши на Деве-бойну въ главной квартирѣ, расположенной въ Б. Тикмахъ, было получено 25-го октября. Его привезъ лейбъ-гвардіи коннаго полка поручикъ князь Багратіонъ-Мухранскій. Извѣстіе это, хотя и было благопріятное, но во всякомъ случаѣ не то, какого ожидали. Армія Измаила-паши успѣла добраться до Деве-бойну и тамъ соединилась съ войсками Мухтара-паши.

Затѣмъ 23-го октября послѣдовало пораженіе соединенныхъ непріятельскихъ армій, но не уничтоженіе, какъ того въ правѣ были ожидать.

Тѣмъ не менѣе для защитниковъ Карса наша побѣда на Деве-бойну имѣла громадное значеніе: исчезала послѣдняя надежда на полученіе помощи извнѣ. Поэтому Его Императорское Высочество счелъ удобнымъ еще разъ попытаться предложить коменданту о сдачѣ крѣпости. Съ этою цѣлью, генераль-адъютантъ Лорисъ-Меликовъ, 26-го числа, послалъ подполковника князя Тарханова къ коменданту съ письмомъ слѣдующаго содержанія:

«A son Excellence Monsieur le Commandant, le Ferik Hussein-Hami-pascha, et au Conseil de guerre de la forteresse de Kars.

«Un courrier arrivé hier nous a apporté la nouvelle que les forces réunies du Mouchir Mouchtar-Achmet-pascha et d'Ismael-pascha, qui occupaient la position fortifiée de Dévé-Boïnou, ont été complètement battues par une partie de notre armée qui opère de l'autre côté du Saganloug. Le camp de Dévé-Boïnou ainsi qu'un grand nombre de prisonniers et de canons sont restés entre nos mains. Par suite de cet événement la garnison de Kars ne peut plus compter sur un secours quelconque du dehors. .

«En outre le combat qui a été livré avant-hier par cinq de nos bataillons entre les forts de Kanly et de Hafiz-pascha a pu Vous convaincre, que malgré le courage de la garnison plus longue défense de Kars ne pourrait en aucun cas tourner à Votre avantage. L'obstination dans cette défense désormais sans but ne pourrait qu'entraîner les plus funestes conséquences, car l'exaspération de nos troupes est telle, qu'un assaut de la place serait suivi d'un affreux carnage et il sera impossible de faire une distinction entre les habitants paisibles et les combattants.

«Avant d'en venir à ces mesures extrêmes, je crois de mon devoir de Vous proposer encore une fois de recourir à la générosité de Son Altesse Impériale Monseigneur le Grand Duc Commandant en chef de l'armée du Caucase et de capituler.

«Si Vous vouliez entamer des pourparlers dans ce sens, veuillez m'en informer afin que je prenne des mesures en conséquence.

«Le porteur de la présente, Lieutenant-Colonel Prince Tarchanoff, qui a toute ma confiance, est chargé de compléter cette communication verbalement. En attendant aujourd'hui même Votre réponse, j'ai l'honneur de Vous exprimer les sentiments de ma parfaite considération.

«Le Commandant du Corps actif de l'armée du Caucase, Général de cavalerie, Aide-de-camp Général Loris-Mélikoff.

«Le 26 octobre 1877.
Camp de Tikmé *)».

*) Г. Кишмишевъ, стр. 442.

На этотъ разъ письмо осталось даже безъ отвѣта.

Не получая отвѣта, Главнокомандующій приказаль усилить осадныя дѣйствія противъ крѣпости, которыя, не смотря на происходившіе переговоры о сдачѣ, не прерывались. Остается теперь указать тотъ порядокъ, который былъ установленъ для производства осадныхъ работъ и бомбардированія, но для цѣльности очерка укажемъ предварительно на тѣ измѣненія, которыя послѣдовали съ 12-го октября по 2-е ноября въ расположеніи блокаднаго корпуса.

Во время предварительной рекогносцировки, произведенной генераломъ Лазаревымъ 13-го октября, было обращено особенное вниманіе на то обстоятельство, что выбранный для осадныхъ батарей отрогъ къ сѣверу отъ В. Караджурана находился всего въ 4-хъ верстахъ отъ городскихъ укрѣпленій. Это дало поводъ генералу Алхазову, на войска котораго были возложены постройка и охрана осадныхъ батарей, считать силы своего отряда недостаточными и 13-го октября онъ писалъ начальнику корпуснаго штаба Гурчину: «что съ открытіемъ бомбардированія, Турки, по всей вѣроятности, направятъ весь огонь противъ него и, выдвинувъ полевыя батареи, будутъ мѣшать работамъ или же, сдѣлавъ вылазку, угрожать лагерю, между тѣмъ какъ ближайшая поддержка его находится въ Визинкевѣ въ 12-ти верстахъ отъ него» *).

Опасенія, высказанныя генераломъ Алхазовымъ, были раздѣляемы и штабомъ дѣйствующаго корпуса. Кромѣ того, при ближайшемъ опредѣленіи значенія отдѣльныхъ пунктовъ блокадной линіи, было найдено, что и Чалгаурскія горы, чрезъ которыя пролегали прямые пути въ Гель и далѣе въ Ольту, требовали также особеннаго наблюденія. Въ силу этихъ соображеній, помимо усиленія блокадныхъ войскъ, расположенныхъ у Магараджика, рѣшено было позицію у Чахмаура (Чалгауръ) укрѣпить, и къ 17-му октября блокадные отряды находились въ слѣдующемъ составѣ:

На Чалгаурѣ 3½ баталіона, 6 сотенъ и 8 орудій, подъ начальствомъ свиты Его Величества генераль-маіора Гурчина.

Въ Меликеѣ, подъ командою начальника 1-й кавалерійской ди-

*) Ген. Кишмишевъ, стр. 434.

визіи, свиты Его Величества генераль-маіора Шереметева, 9 эскадроновъ и сотенъ, которыя составили летучій отрядъ, готовый подать помощь куда надобность укажетъ.

Въ Мацрѣ оставленъ по прежнему отрядъ подъ личнымъ начальствомъ генераль-лейтенанта Шатилова въ составѣ 7-ми баталіоновъ и 32-хъ орудій.

Отрядъ въ Визинкевѣ изъ двухъ баталіоновъ и 8-ми орудій подчиненъ генералу Алхазову, силы котораго на Магараджикѣ увеличены до 8 баталіоновъ, 4-хъ сотенъ и 22-хъ орудій. Въ то же время числившіеся тамъ два баталіона Бакинскаго полка были выдвинуты на присоединеніе къ колоннѣ генерала Цытовича, поступившей въ составъ саганлугскаго отряда. Войска же генерала Роона оставлены на позиціи, имѣя кавалерійскіе отряды въ Богзалѣ и Сараданѣ *).

Наконецъ, 20-го октября, ожидаемая колонна изъ ардаганскаго отряда въ составѣ 6-ти баталіоновъ, 6-ти сотенъ и 8-ми орудій, подъ начальствомъ генерала Комарова, присоединилась къ блокирующему корпусу, въ расположеніи котораго и произошли снова измѣненія.

Прежде всего явилась возможность усилить магараджикскій отрядъ, и въ распоряженіе генерала Алхазова были назначены два баталіона Имеритинскаго, баталіонъ Кутаисскаго, баталіонъ Екатеринославскаго гренадерскаго полковъ, двѣ роты 3-го Кавказскаго сапернаго баталіона, Дагестанскій конно-иррегулярный полкъ, двѣ сотни 2-го Волгскаго полка, двѣ сотни 6-го Оренбургскаго казачьяго полка и Тюнетская сотня.

Такимъ образомъ, 23-го октября, расположеніе блокадныхъ отрядовъ было слѣдующее:

1) Частный отрядъ генераль-лейтенанта Шатилова, изъ 7^{1/2} баталіоновъ, 23 эскадроновъ и сотенъ, 48 орудій, стоялъ въ Чахмаурѣ, Мацрѣ и Меликь-кеѣ.

2) Частный отрядъ генерала Роона, въ составъ котораго вошла и колонна, прибывшая изъ Ардагана, всего 17 баталіоновъ,

*) Ген. Кияшпшевъ, стр. 435.

22 эскадрона и сотень и 64 орудія, занявъ Самоватъ, Бозгалу, Дюзъ-веранъ, Чифтликай, Муссатъ и Б. Тикму.

3) Частный отрядъ генераль-маіора Алхазова, въ составѣ 15½ баталіоновъ, 9 сотень и 30 орудій, былъ расположенъ у Магараджиба и Визинкева.

Изъ отряда генерала Роопа была выдѣлена одна сотня 2-го Астраханскаго казачьяго полка для занятія постовъ отъ Б. Тикмы до Зивина; двѣ сотни того же полка отданы были въ распоряженіе начальника Карской области и корпуснаго интенданта; эскадронъ Нижегородцевъ, вслѣдствіе изнуренія лошадей, былъ поставленъ на отдыхъ въ Бегли-Ахметѣ.

Сплошные кавалерійскіе посты заняли: изъ отряда генерала Роопа пространство отъ Чахмаура до Комацора; изъ отряда генерала Шатилова—отъ Колоникова до Чахмаура *).

Между тѣмъ, въ то время, какъ происходили приведенныя измѣненія въ расположеніи блокадныхъ отрядовъ, осадныя работы шли своимъ чередомъ. Но, прежде чѣмъ приступить къ ихъ описанію, считаемъ необходимымъ: 1) указать на тотъ порядокъ, который былъ установленъ при производствѣ осадныхъ работъ, и 2) нѣсколько остановиться на типѣ батарей.

При выборѣ мѣста для постройки батарей имѣлось въ виду располагать ихъ на пашняхъ, для бѣльшаго успѣха въ работѣ, а также для того, чтобы непріятельскіе снаряды, падающіе вблизи батарей, зарываясь въ мягкій грунтъ, вовсе не разрывались, или же, при разрывѣ, осколки не разлетались. Батареи располагались, по возможности, не на вершинахъ холмовъ, а нѣсколько позади ихъ, для лучшаго прикрытія ихъ отъ непріятельскаго огня.

Рабочіе и прикрытіе выходили обыкновенно изъ магараджискаго лагеря, удаленнаго отъ мѣста производства работъ на 4—6 верстъ, между 4 и 5 часами пополудни; къ работамъ же удавалось приступить только въ 8 или 9 часовъ вечера, такъ-какъ разыскиваніе ночью мѣстъ постройки батарей, каждый разъ, представляло затрудненія.

Ночныя работы оканчивались между 6 и 7 часами утра. Обы-

*) Г. Кишмишевъ, стр. 438.

тновенно для производства работъ назначалось по одной ротѣ на орудіе или 4 роты на батарею въ 4 орудія, причемъ рабочіе дѣлились на 2 или на 3 смѣны.

Постройку батарей производили слѣдующія войска: 3-го Кавказскаго сапернаго баталіона 3 роты и полки: Севастопольскій и Владикавказскій и части Екатеринбургскаго, Кутаисскаго и Имеретинскаго полковъ. Разбивку батарей производили и руководили постройкою и починкою ихъ: завѣдывающій инженерною частью въ корпусѣ, военный инженеръ-полковникъ Бульмерингъ, 3-го Кавказскаго сапернаго баталіона капитанъ Крестини, поручики: Бейнаръ-Бейнаровичъ, Скибицкій и Хонскій и военные инженеры: капитанъ Козловъ и штабсъ-капитанъ Кольдевинъ.

Лѣсъ для блиндажей покупался у жителей ближайшихъ селеній: Магараджиба, Азатъева и Верхняго Караджурана; онъ получался отъ разборки сакель и доставлялся къ мѣсту постройки на обывательскихъ арбахъ. Шанцевый инструментъ подвозился изъ лагеря къ мѣсту работъ на войсковыхъ фургонахъ, за исключеніемъ носимаго инструмента, который былъ на нижнихъ чинахъ.

Всѣ батареи были почти одинаковой конструкціи, различаясь только въ деталяхъ.

Внутренность батареи (*планъ № 5-й, фиг. 2*) была ниже горизонта земли на 1 до 2 фут., смотря по грунту. Большое углубленіе было неудобно, такъ-какъ ниже 2-хъ фут. была скала; толщина бруствера—около 2 саж. *); высота—отъ 6 до 8 фут.; амбразуры были мелкія, съ подошвами, имѣвшими скатъ къ внутренней сторонѣ. Траверсы, расположенные въ каждомъ промежуткѣ между орудіями, имѣли около 1 сажени толщины и $4\frac{1}{2}$ саж. въ длину въ дальнобойныхъ батареяхъ и около 3-хъ саж. въ остальныхъ. Блиндируемыя помѣщенія для зарядовъ и прикрытія при-слуги расположены у внутренней крутости бруствера, подъ траверсами и флангами, а также подъ заднею оконечностью ихъ. Блиндажи эти дѣлались изъ одного ряда накатника, толщиной въ 7 вершковъ. Внутреннія крутости брустверовъ и отлогости тра-

*) Въ первую ночь брустверь удавалось доводить только до $1-1\frac{1}{2}$ саж. толщины.

версовъ одѣвались дерномъ; между директрисами орудій промежутки были въ $3\frac{1}{2}$ — $5\frac{1}{2}$ саж.

Остановившись на рѣшеніи овладѣть Карсомъ открытою силою, подготовивъ атаку бомбардированіемъ его фортовъ, города и цитадели, штабъ дѣйствующаго корпуса предписалъ, начальнику осадной артиллеріи полковнику Каханову стянуть изъ лагеря у Кюрюкъ-дара и Караяла осадный паркъ, расположивъ его у селенія Магараджикъ и Тягнали. Независимо отъ этого, по мѣрѣ того, какъ измѣнялось расположеніе блокирующихъ войскъ, устанавливались и станціи Кавказскаго военно-телеграфнаго парка. Такъ, 3-го октября, по сбитіи непріятеля съ аладжинской позиціи, телеграфная станція къ вечеру того же дня была открыта въ томъ самомъ редутѣ Визинкевскихъ высотъ, гдѣ за нѣсколько часовъ тому назадъ держались непріятельскія войска. Визинкевская станція немедленно же вошла въ связь съ суботанской и караяльской.

6-го октября станція эта была закрыта и, по установкѣ поручикомъ Калишевскимъ 1-мъ участка линіи въ 5 верстѣ, вновь открыта въ сел. Визинкевъ.

7-го октября, по приказанію генерала Рыдзевскаго, станція была перенесена сажень на 150 къ его ставкѣ, а 8-го вновь была перенесена въ укрѣпленіе Визинкева. На слѣдующій день станція была передана штабсъ-капитану Геевскому, а поручикъ Калишевскій 1-й тотчасъ же повелъ линію на селеніе Большая Тикма, къ новому мѣсту расположенія главной квартиры. Работа была начата въ 5 часовъ вечера и, пройдя до сел. Тягнали, въ 7 часовъ, за темнотою, была прекращена. 10-го октября работа возобновилась съ 6 часовъ утра, и къ 8 часамъ вечера станція была открыта въ Большой Тикмѣ, т. е. въ 14 часовъ установлена линія на протяженіи 31 версты. Если принять въ расчетъ, что при переходѣ магараджикскаго оврага телеграфному обозу пришлось идти кружнымъ путемъ по узкому и трудному спуску, отчего произошла задержка, продолжавшаяся три съ половиною часа, то скорость, съ которою при этихъ условіяхъ телеграфный паркъ установилъ линію въ 31 версту, была изумительна *).

*) Свѣдѣнія о дѣятельности кавказскаго военно-телеграфнаго парка заимствованы изъ отчета подковника Кармина. «Инженерный Журналъ» 1881 г. № 3.

Мѣста для постройки батарей были (*карта № 8*) выбраны начальниками артиллеріи и инженеровъ арміи, генераль-лейтенантомъ Софіано и генераль-лейтенантомъ Рербергомъ, начальникомъ артиллеріи дѣйствующаго корпуса, генераль-маіоромъ Губскимъ, начальникомъ осадной артиллеріи, полковникомъ Кахаповымъ и завѣдывающимъ инженерною частью корпуса, полковникомъ Бульмерингомъ.

Въ ночь съ 14-го на 15-е октября была построена батарея № 1, на 3 дальнобойныхъ 24-хъ-фунтовыхъ орудіа, и въ ту же ночь вооружена. Главная ея цѣль была дѣйствовать по городу и цитадели. По сторонамъ батареи возведены двѣ траншеи для пѣхотнаго прикрытія, длиною каждая въ 30 саж., а также ровики для помѣщенія снарядовъ въ ящикахъ и зарядовъ въ бочкахъ. Командиромъ ея былъ назначенъ штабсъ-капитанъ Защукъ. Батарея эта открыла огонь 15-го октября, въ 11 часовъ дня, по разсѣяніи тумана, который въ это время года очень часто покрывалъ Карсъ.

Первая бомба попала въ часть предмѣстья города Орта-капи. Стрѣльба этого дня показала, что батарея № 1 поставлена нѣсколько далеко, такъ что она не могла обстрѣливать всѣхъ кварталовъ города и цитадели, а потому на слѣдующую ночь была построена впереди ея другая батарея № 1', тоже на 3 дальнобойныхъ орудіа; батарея эта была вооружена въ ту же ночь и утромъ открыла огонь.

По сторонамъ и нѣсколько впереди ея, въ разстояніи 15 саж., сдѣланы 2 траншеи для пѣхотнаго прикрытія, длиною каждая 30 саж. На батарею № 1 очень часто приводили мѣстныхъ жителей для указанія цѣлей дѣйствій, т. е. мѣсть складовъ, официальныхъ домовъ и проч. Со стороны непріятели противъ батареи дѣйствовали: Канлы, Сувары, Вели-паша, Чимъ и Инглизъ. Но дѣйствіе ихъ было безуспѣшное. 16-го октября Турки сдѣлали вылазку, вѣроятно съ цѣлью рекогносцировки. Когда колонна нашихъ войскъ была выдвинута изъ магараджикскаго лагеря впередъ, на усиленіе прикрытія осадной батареи, тогда турецкая рекогносцирующая колонна отступила. Послѣ этой рекогносцировки Турки построили, въ 1,000 саж. впереди Хафисъ-паши и

1,500 саж. отъ нашей дальнобойной батареи № 1, полевую батарею, въ которую привозили, послѣ разсѣянiя тумана, на день, 2 полевыхъ орудiя и обстрѣливали изъ нихъ нашу батарею. Огонь этихъ двухъ орудiй, дѣйствовавшихъ подъ нѣкоторымъ угломъ къ батарее № 1, былъ дѣйствителенъ. Батарея положительно засыпалась снарядами, платформы нѣсколько разъ портились, и густота дыма непрiятельскаго огня мѣшала прицѣливанiю нашей дальнобойной батареи.

Затѣмъ, въ ночь съ 16-го на 17-е, траншеи, находящiяся на флангахъ батареи № 1, продолжены до самой батареи; на оконечности траншеи возведенъ люнетъ, правѣ батареи, полевой профили, на 3 полевыхъ орудiя, на случай вылазокъ, а также для противодѣйствiя турецкой полевой батарее, заложеной впереди Хафиса, и сдѣланы 2 участка траншей, длиною въ 30 саж., одинъ правѣ люнета, а другой на лѣвомъ флангѣ люнета на 3 полевыхъ орудiя, предполагавшагося лѣвѣ батареи № 1.

Огонь на дальнобойной батарее поддерживался непрерывно днемъ и ночью, производя днемъ 8, а ночью 4 выстрѣла въ часъ. Снаряды, попадавшiе въ дома, пронизывали ихъ, а попадавшiе въ цитадель, какъ показали послѣдствiя; не наносили ей никакого вреда, дѣлая на ея крѣпкихъ стѣнахъ только незначительныя отмѣтки,—вѣроятно же всего, что они разбивались.

Дальнобойныя орудiя, стрѣляя на дистанци до 10 верстъ, имѣютъ разрывной зарядъ въ 130 фунтовъ, и разрывъ снаряда по звуку сильнѣе, чѣмъ самый выстрѣлъ. Впечатлѣнiе, производимое этимъ разрывомъ потрясающее. Укрѣпленiя Карса, какъ извѣстно, все стоятъ на горахъ, самый же городъ расположенъ у ихъ подошвы, и звукъ отъ разрывающейся гранаты, раздаваясь въ этихъ горахъ, по сказанiю жителей, эхо повторяетъ по 10 разъ. Жители забирались въ ямы и погреба, укрывались перинами и проводили такимъ образомъ почти все время во время стрѣльбы. Все, что было на улицѣ, панически бѣжало, въ страшномъ отчаянiи и страхѣ, стараясь забраться какъ можно дальше и глубже въ землю. Немногие смѣльчаки выходили тогда на работы и въ помощь войску, не смотря на крутыя мѣры, которыя противъ нихъ въ подобныхъ случаяхъ употребляли: они предпо-

читали подвергаться имъ, чѣмъ идти на работу во время этой стрѣльбы. По разказу одного жителя, котораго намъ довелось слышать, грудныя дѣти всякій разъ вздрагивали отъ взрыва гранаты, сильнѣе начинали плакать, а съ нѣкоторыми дѣлался столбнякъ, въ особенности съ женщинами, кормившими дѣтей.

— Отчего же вы не сдавались? спрашивали ихъ.

— Да, для этого надо сговариваться, а намъ некогда было собираться, не успѣвали отдыхать, и насъ не пускали къ турецкимъ пашамъ. Нѣсколько разъ ходили наши къ начальству: тронихъ повѣсили, одного самъ паша застрѣлилъ, а другихъ избилъ до сихъ поръ больны.

Въ ночь съ 17-го на 18-е батарея № 1 увеличена еще на одно орудіе, для чего валъ продолженъ вправо на 5 саж., и возведенъ вновь правый эполементъ, удлинненный на 3 саж., противъ прежняго эполемента, обратившагося въ траверсъ, для прикрытія внутренности отъ косвенныхъ выстрѣловъ съ неприятельской левой батареи, устроенной впереди укрѣпленія Хафисъ-паша. Кроме того, усилена профиль люнета, возведеннаго на правомъ флангѣ батареи.

19-го октября штабсъ-капитаномъ Геевскимъ была установлена телеграфная линія отъ селенія Визинкева къ Мацрѣ, мѣсту расположенія отряда генераль-лейтенанта Шатилова.

Наконецъ, 23-го октября, къ Магараджику прибыло 48 орудій осаднаго парка и возможно было приступить къ постройкѣ слѣдующихъ батарей. Съ этою цѣлью въ ночь съ 23-го на 24-е октября, впереди деревни Верхній Караджуранъ, отстоящей отъ южныхъ укрѣпленій Карса на 2,000 саж., были построены батареи: №№ 3, 4 и 5, вооруженныя въ ту же ночь, первая и послѣдняя четырьмя 9-ти-фунтовыми орудіями каждая, а вторая четырьмя 24-хъ-фунтовыми пушками. По твердости грунта, профили батарей послѣ первой ночи были слабы. При этихъ батареяхъ вырыты ровики для зарядовъ и снарядовъ, а также выкопаны двѣ траншеи для пѣхотнаго прикрытія, на правомъ флангѣ батареи № 4, каждая траншея длиною 15 сажень, и траншеи въ промежуткахъ между батареями №№ 3, 4 и 5 и нѣсколько впереди ихъ, каждая траншея длиною въ 10 сажень.

Постройку батарей производили: 1-я, 2-я и 3-я роты 3-го Кавказского саперного батальона, первый батальонъ 152-го пѣхотнаго Владикавказскаго полка, подъ командою маіора Григоровича, первый батальонъ 75-го Севастопольскаго полка и третій батальонъ 158-го пѣхотнаго Кутаисскаго полка; отъ нихъ же выставлена была въ эту ночь передовая цѣпь и отдѣлена была особая сомкнутая часть въ резервъ.

Батарей №№ 3, 4 и 5, точно также какъ № 2, выстроенная въ ночь съ 24-го на 25-е октября, имѣя главною цѣлью дѣйствій Канлы, составили лѣвый флангъ осадной линіи и были ввѣрены капитану Мамацову (Дмитрію), а командирами батарей состояли: № 2-го подпоручикъ Соловьевъ, № 3-го подпоручикъ Ленчевскій, № 4-го штабсъ-капитанъ Бауеръ и № 5-го подпоручикъ князь Эристовъ.

Мѣстность впереди батарей сначала повышалась на протяженіи 250 или 300 саж. на $\frac{1}{2}^\circ$, прикрывая собою батарею отъ передовыхъ непріятельскихъ укрѣпленій, а затѣмъ начинаетъ понижаться къ Канламъ на 2° , образуя на полуверстѣ этого укрѣпленія небольшую впадину.

Къ 6 часамъ утра, т. е. къ разсвѣту, 3-й батальонъ Кутаисскаго полка отошелъ въ резервъ, въ деревню Верхній Караджуранъ, и оба батальона Владикавказскаго и Севастопольскаго полковъ заняли пѣхотныя траншеи и стрѣлковые ровники, ими же выстроенные въ эту ночь по сторонамъ и впереди батарей, первый съ лѣвой (западной), а второй съ правой (восточной) стороны осадныхъ батарей.

По приказанію начальника осадной артиллеріи, стрѣльба съ этихъ батарей въ первые дни должна производиться только въ крайности и въ случаяхъ вылазокъ непріятеля.

Между тѣмъ, какъ только разсвѣло и непріятель замѣтилъ построенныя нами батареи, то тотчасъ же открылъ артиллерійскій огонь, направляя выстрѣлы: 1) изъ шести орудій Тохмаса на деревни Нижній и Верхній Караджуранъ, а съ полудня по батареямъ; 2) изъ шести орудій укрѣпленій Канлы черезъ деревню Верхній Караджуранъ въ поле, по нашимъ резервамъ; 3) изъ четырехъ орудій Сувары и 4) изъ трехъ орудій укрѣпленія Чимъ по нашимъ

вновь возведеннымъ осаднымъ батареямъ подь №№ 3-мъ, 4-мъ и 5-мъ и по пѣхотнымъ траншеямъ и стрѣлковымъ ровикамъ, занятымъ первымъ баталіономъ Владикавказскаго полка маіора Григоровича и первымъ баталіономъ Севастопольцевъ.

Затѣмъ, въ 7 часовъ утра кавалерійскіе аванпосты непріятеля завязали усиленную перестрѣлку съ нашими кавалерійскими постами и передовою цѣпью спѣшенныхъ казаковъ, выставленныхъ отъ 5-й и 6-й сотенъ Ейскаго коннаго полка и залегшихъ въ развалинахъ сакель опустошенной деревни Нижній Караджуранъ, лежащей на $1\frac{3}{4}$ версты сѣверо-западнѣе деревни Верхній Караджуранъ и въ $2\frac{1}{2}$ верстахъ отъ укрѣпленій Канлы и Сувари. Пустошь эта занята была ейскими сотнями еще наканунѣ съ боя.

Непріятель, какъ видно было, рѣшился настойчиво атаковать наши осадныя батареи, къ 9 часамъ особенно усилилъ какъ артиллерійскій, такъ и ружейный огонь по пустошѣ Нижній Караджуранъ и черезъ $1\frac{1}{2}$ часа принудилъ обѣ сотни Ейскаго полка отступить.

Съ отходомъ казаковъ къ деревнѣ Верхній Караджуранъ, кавалерійскіе разѣзды непріятеля подались впередъ, и въ 11 часовъ утра кавалерійская цѣпь противника появилась на окраинѣ гребня, идущаго отъ осадныхъ батарей влѣво къ пустошѣ Нижній Караджуранъ; но дѣйствіемъ стрѣлковой цѣпи изъ взвода 1-й роты Владикавказскаго полка, подъ командою прапорщика Эвальда, и 3-й стрѣлковой роты Кутаисцевъ, прибывшей изъ резерва на учащавшіеся выстрѣлы, непріятель былъ оттѣсненъ назадъ въ балку сѣверо-западнѣе Нижняго Караджурана.

По отходѣ нашей стрѣлковой цѣпи въ ложементы и по уходѣ 3-й стрѣлковой роты Кутаисскаго полка въ д. В. Караджуранъ, замѣчено было, что кавалерійская цѣпь непріятеля, спѣшившись приступила къ устройству закрытія изъ каменьевъ, а изъ укрѣпленій Канлы показались пѣхотныя части, которыя, пройдя приблизительно $1\frac{1}{4}$ версты, рассыпались въ цѣпь западнѣе форта, фронтомъ къ нашимъ осаднымъ батареямъ и стали быстро складывать изъ каменьевъ закрытія для одиночныхъ людей.

Тутъ уже ясно опредѣлилась цѣль Турокъ. Не было сомнѣнія, что они намѣревались приступить къ серьезному дѣйствию противъ

нашей осадной линіи. Необходимо было предупредить ихъ намѣреніе и воспользоваться случаемъ для исполненія задуманнаго генераломъ Алхазовымъ плана снятія полевой непріятельской батареи, устроенной впереди Хафиса *), подъ прикрытіемъ которой Турки выдвинули свою цѣпь впередъ и тѣмъ въ значительной степени какъ огнемъ батареи, такъ и ружейнымъ передовой цѣли препятствовали производству осадныхъ работъ.

Услышавъ выстрѣлы, генералъ Алхазовъ немедленно двинулъ изъ лагеря два баталіона Имеретинскаго полка, подъ начальствомъ его командира, полковника Карасева, приказавъ ему занять позицію у В. Караджурана, и одновременно съ этимъ сдѣлалъ распоряженіе о захватѣ непріятельской батареи, расположенной впереди Хафиса. Съ этою цѣлью онъ назначилъ двѣ колонны: одну изъ магараджикскаго лагеря, въ составѣ 3-хъ баталіоновъ и пяти орудій (два баталіона Владикавказскаго полка и одинъ баталіонъ Екатеринославскаго гренадерскаго полка, 5 орудій 3-й батареи 38-й артиллерійской бригады), подъ начальствомъ Владикавказскаго полка подполковника Есипова; другую изъ Визинкева, въ числѣ двухъ баталіоновъ Кутаисскаго полка и 4-хъ орудій 1-й батареи 40-й артиллерійской бригады, подъ начальствомъ полковника Өадѣева. За нимъ долженъ былъ слѣдовать Тверской драгунскій полкъ съ двумя орудіями Донской конной батареи. За колонною подполковника Есипова—двѣ сотни 2-го Волгскаго, сотня Ейскаго казачьихъ полковъ и Тіонетская сотня.

Между тѣмъ, въ 11 часовъ 55 минутъ дня, непріятельская кавалерія, нѣсколько усиленная, перешла вновь въ наступленіе цѣпью, и въ то же время пѣхотная турецкая цѣпь, подаваясь впередъ перебѣжками, частью заняла закрытія, устроенныя кавалеріей, стараясь увеличить ихъ размѣры, частью же стала складывать изъ камня новыя закрытія въ промежуткахъ. Въ 12 часовъ 10 минутъ дня завязалась вновь ружейная стрѣльба между передовыми цѣпями обѣихъ сторонъ, причемъ ружейныя пули непріятельской кавалеріи и пѣхоты ложились на осадныхъ батареяхъ и за ними.

Въ то же время изъ Канлы стали выходить новыя пѣхотныя

*) Смотри стр. 389.

части, а потому капитанъ Мамацовъ, командиръ лѣвофланговыхъ осадныхъ батарей, приказалъ подпоручику Ленчевскому открыть первому огонь по неприятелю, а по пристрѣлкѣ орудій съ батарей № 3 стрѣлять и остальнымъ. Одновременно съ этимъ передовые всадники неприятеля, оказавшіеся драгунами, успѣли занять нашъ передовой каменный бугоръ, занятый передъ тѣмъ взводомъ Владикавказцевъ прапорщика Эвальда. Бугоръ этотъ, командуя впереди лежащею мѣстностью, находился въ разстояніи 250 сажень отъ батарей № 3. Нѣсколькими удачными выстрѣлами спѣшенныя кавалерійскія части неприятеля были отогнаны назадъ, и нашимъ стрѣлкамъ вновь удалось, безъ потери, занять старое мѣсто и преслѣдовать Турокъ ружейнымъ огнемъ. Затѣмъ выстрѣлы осадныхъ батарей были направлены въ пѣхотную цѣпь и на подававшіяся впередъ (цѣпью же) резервы неприятеля. Будучи подъ артиллерійскимъ и ружейнымъ огнемъ, турецкая цѣпь быстро отошла къ своимъ устроеннымъ раньше закрытіямъ, а ея резервы приблизились къ валамъ между Канлы и Сувары примѣрно на 350 сажень и стали поспѣшно складывать вновь камни для закрытій.

Всѣ эти эволюціи неприятель производилъ подъ покровительствомъ своего крѣпостнаго артиллерійскаго огня, направленнаго преимущественно на осадную батарею № 3 и на пѣхотныя траншеи, прикрывавшія наши лѣвофланговыя батареи.

Дѣйствія неприятельской артиллеріи были весьма удачны, и нѣсколько снарядовъ упали на наши осадныя батареи, причемъ: 1) однимъ снарядомъ, 15-ти-сантиметровымъ, обваленъ уголь бруствера у четвертаго орудія № 3; 2) другимъ взорванъ пороховой боченокъ, помѣщавшійся въ неглубокой траншеѣ, устроенной зигзагами по бокамъ батарей № 5; 3) двѣ шести-фунтовыя гранаты изъ укрѣпленія Чимъ, упавъ между батареями № 3 и № 4, углубились въ землю, образовавъ правильную дугообразную воронку въ грунтовой землѣ подъ угломъ въ 46° , въ діаметрѣ 4 дюйма и глубиною $2\frac{1}{4}$ аршина; 4) нѣсколько 15-ти-сантиметровыхъ обыкновенныхъ бомбъ, выпущенныхъ съ Канлы изъ нарѣзной, съ дула заряжаемой пушки, упавъ на батареи и сзади ихъ образовали при разрывѣ значительныя воронки, подъ угломъ паденія: приблизительно около 29° , при наибольшей глубинѣ по вертикаль-

ной линіи 14 вершковъ и діаметръ наружнаго эліпса: наибольшемъ $3\frac{1}{2}$ и наименьшемъ $2\frac{3}{4}$ аршина, и 5) были снаряды, упавшіе между траверсами на батареяхъ, близъ хоботовъ орудій, но незадѣвшіе вершины брустверовъ; изъ нихъ два 15-ти-сантим., выпущенные съ Тохмаса изъ орудій, заряжаемыхъ съ казны, не разорвались.

Приведенная выписка *) имѣетъ несомнѣнный интересъ, какъ данныя для спеціальнаго опредѣленія характера и разрушительнаго дѣйствія турецкихъ крѣпостныхъ орудій, съ которыми приходилось имѣть дѣло нашей осадной артиллеріи.

Затѣмъ, къ 12 часамъ 30 мин. дня, ружейный огонь стихъ, а крѣпостная артиллерія стала стрѣлять только изрѣдка, а черезъ часъ съ четвертью вновь завязалась перестрѣлка въ передовой цѣпи, и болѣе густая масса кавалеріи непріятели смѣло подалась впередъ и заняла гребень возвышенности, идущей отъ осадныхъ батарей къ Нижнему Караджурану. Спѣшившись, часть турецкихъ всадниковъ открыла огонь по нашимъ осаднымъ батареямъ и траншеямъ, а другая часть стала складывать закрытія изъ камней. Тогда майоръ Григоровичъ, старшій изъ командировъ баталіоновъ прикрытія, приказавъ Кутаисцамъ разсыпаться, развернулъ свой баталіонъ въ боевую линію и вмѣстѣ съ тѣмъ рассыпалъ 9-ю роту, подпоручика Селенкина, правѣ Кутаисцевъ, такъ-какъ флангъ ихъ цѣпи не совсѣмъ прикрывалъ батареи. Хотя наша стрѣлковая цѣпь и открыла огонь по непріятелю, но значительно усиленная пѣхотная цѣпь противника успѣла занять передній каменистый бугоръ и нѣсколько стрѣлковыхъ ровиковъ Владикавказцевъ, а также весь гребень впереди лежащей возвышенности на западъ; кавалерія же его стала подаваться впередъ правымъ плечомъ.

Непріятель на столько былъ уже близко къ нашимъ осаднымъ батареямъ, что было слышно каждое его командное слово, и ружейныя пули его ложились не только на батареи, но и перелетали болѣе полуверсты черезъ деревню В. Караджуранъ. Положеніе прикрытія подъ начальствомъ майора Григоровича становилось

*) Капитанъ Мамацовъ, «Артиллерійскій Журналъ» 1878 г. № 2.

затруднительнымъ, но, по счастію, къ этому времени къ В. Караджурану прибыли 2-й и 3-й баталіоны Имеретинскаго полка, подъ начальствомъ полковника Карасева. Тутъ, получивъ допесеніе отъ маіора Григоровича, черезъ баталіоннаго адъютанта прапорщика Славороссова, о положеніи дѣлъ на нашемъ крайнемъ лѣвомъ флангѣ, полковникъ Карасевъ приказалъ 3-му баталіону Кутаисскаго полка тотчасъ же занять весь западный склонъ Верхне-Караджуранской возвышенности; къ лѣвому флангу этого баталіона пристроиться въ боевомъ порядкѣ 3-му баталіону Имеретинскаго полка, а на самой возвышенности у дер. В. Караджуранъ стать дежурному взводу отъ 6-й батареи 19-й артиллерійской бригады, подъ командою поручика Мартынова; резервомъ же къ этимъ двумъ баталіонамъ быть 2-му баталіону Имеретинцевъ. Самъ полковой командиръ полка поѣхалъ къ осаднымъ батареямъ осмотрѣть незнакомую ему мѣстность.

Съ своей стороны, видя дерзость противника и быстроту движенія значительныхъ резервовъ его, выходящихъ на помощь изъ Канлы, командиры батареи, штабсъ-капитанъ Бауеръ, подпоручики Ленчевскій и князь Эристовъ открыли, въ 2 часа пополудни, учащенный огонь по наступавшему непріятелю. Одновременно съ этимъ, Владикавказцы, подпустивъ противника къ траншеямъ на хорошій ружейный огонь, открыли также по немъ учащенную стрѣльбу; охотники же 1-й стрѣлковой роты 1-го баталіона Севастопольскаго полка, подъ начальствомъ командира роты, поручика Статкевича, выйдя изъ стрѣлковыхъ ложементовъ и переднихъ каменныхъ закрытій своихъ, отстоявшихъ отъ батареи № 5-й на 280 сажень, подали правое плечо впередъ и, забѣжавъ нѣсколько съ лѣваго фланга непріятеля, открыли по немъ лежа фланговый огонь.

Въ то же время три стрѣлковыя роты Кутаисскаго и Имеретинскаго полковъ, составлявшія передовую цѣпь своихъ баталіоновъ, открыли учащенный огонь по непріятелю, занявшему уже пѣхотой западный гребень возвышенности по линіи осадныхъ батарей вплоть до развалинъ дер. Нижній Караджуранъ, за сѣверо-западной стороною которой, во впадинѣ къ р. Карсъ-чая, скрытно поставлено было непріателемъ не менѣе двухъ сотенъ кавалеріи.

Видя, что наши резервы развернулись в боевую линию на сѣверо-западъ отъ В. Караджурана и, открывъ огонь, не подаются впередъ, а между тѣмъ непріятель угрожаетъ лѣвому флангу и осаднымъ батареямъ, капитанъ Мамацовъ, подскакавъ къ передовой цѣпи 3-го баталіона Кутаисскаго полка въ 2 часа 30 минутъ, повелъ ихъ въ атаку безъ выстрѣловъ. «Мигомъ вскочили Кутаисцы и понеслись на Турокъ. Такъ несется степной ураганъ, готовый уничтожить, смять все, что попадется на пути. Офицеры бѣгутъ впереди — это еще болѣе воодушевляетъ солдатъ. Турки доводятъ огонь до неимовѣрной силы. Разсвирѣпѣвшіе форты посылаютъ гранату за гранатой—и нѣтъ живаго мѣста, куда бы ни попалъ снарядъ... Осколки рвущихся гранатъ, точно стая вороновъ, летятъ въ воздухъ, ища добычи...» Заставляя подаваться впередъ крайній лѣвый флангъ, капитанъ Мамацовъ увлекъ и оба передніе баталіона резерва. Наступленіе производилось около двухъ верстъ.

Общее воодушевленіе было на столько велико, что и полковникъ Карасевъ, находившійся въ цѣпи наступающихъ, не могъ лично удержать передовыя части, и онѣ зарвались впередъ около версты далѣе нашихъ передовыхъ стрѣлковыхъ ложементовъ.

Обративъ непріятеля въ бѣгство и загнавъ его почти къ самымъ валамъ укрѣпленій Канлы, оба передовые баталіона Кутаисцевъ и Имеретинцевъ и бывший въ резервѣ съ праваго фланга 2-й баталіонъ Имеретинскаго полка отошли назадъ къ пѣхотнымъ ложементамъ и траншеямъ, гдѣ 2-й баталіонъ сталъ въ прикрытіе осадныхъ батарей, замѣнивъ собою 1-й баталіонъ Владикавказскаго полка. Баталіонъ этотъ, видя дружный натискъ развернувшихся въ боевой порядокъ нашихъ резервовъ, самъ перешелъ, въ 2 часа 50 минутъ, въ наступленіе, но удержанъ былъ въ траншеяхъ полковникомъ Карасевымъ.

Отдавъ общія приказанія командирамъ батарей относительно направленія огня и времени производства выстрѣловъ изъ осадныхъ орудій, капитанъ Мамацовъ поѣхалъ остановить отходящія назадъ части пѣхоты у гребня, идущаго отъ батарей къ опустошенной деревнѣ Н. Караджуранъ и у самой этой пустоши; затѣмъ частями этими (3-ю стрѣлковою ротою Кутаисскаго полка и 3-мъ

баталіономъ Имеретинскаго полка) были получены приказания отъ полковника Карасева: отойдя назадъ къ дер. Караджуранъ, повернуть вправо (на востокъ) и идти за полевой взводъ 6-й батареи 19-й артиллерійской бригады, гдѣ впереди деревни оставаться до окончательнаго прекращенія боя, а затѣмъ уже къ вечеру смѣнить 2-й баталіонъ своего полка въ траншеяхъ. Въ то же время, по сообщеніи капитаномъ Мамацовымъ командиру 3-го баталіона Имеретинскаго полка о томъ, что 3-я стрѣлковая рота Кутаисскаго полка, разстрѣлявъ патроны, должна быть смѣнена, майоръ Миллеръ назначилъ на смѣну 10-ю роту своего баталіона, которая въ 4 часа 30 минутъ и вступила въ цѣпь, а стрѣлки-Кутаисцы присоединились къ баталіону.

Взводъ 6-й батареи 19-й артиллерійской бригады поручика Мартынова сначала стрѣлялъ по передовымъ частямъ непріятельской цѣпи, а потомъ, оставаясь на мѣстѣ близъ д. В. Караджуранъ, въ 3 часа пополудни, подъ руководствомъ прибывшаго изъ Магараджика командира батареи, подполковника Сару-Ханъ-Бека, при общемъ наступленіи лѣваго фланга, огнемъ своимъ помогъ отбить атаку непріятельской кавалеріи во флангъ и тылъ 3-му баталіону Имеретинскаго полка, произведенную ею изъ-за бугра и лощины разоренной деревни Н. Караджуранъ; при отходѣ же нашихъ войскъ на свои мѣста взводъ прикрывалъ ихъ отступленіе.

Дѣло это, начавшееся въ 6 часовъ 45 минутъ утра артиллерійскимъ и ружейнымъ огнемъ, окончилось на лѣвомъ флангѣ въ 5 часовъ вечера, когда упали послѣдніе снаряды непріятельской крѣпостной артиллеріи, стрѣлявшей особенно часто изъ укрѣпленій Тохмасъ, Сувари, Чимъ и Канлы.

Во время бѣгства непріятеля осадныя батареи преслѣдовали его пѣхотныя части мѣткимъ огнемъ до скрытія ихъ за валы передовыхъ укрѣпленій, а затѣмъ направили огонь по городу и по ближайшему лагерю непріятеля за крѣпостною оградой, привлекая большою частью на себя огонь непріятельской артиллеріи.

Убитыхъ и раненыхъ въ теченіе дня во всѣхъ частяхъ лѣваго фланга было болѣе 60 человекъ, исключая осадной артиллеріи, въ которой, благодаря землянымъ закрытіямъ и распорядительности командировъ батарей, никакой потери не было. Непрѣ-

тель оставилъ на полѣ нѣсколько тѣлъ необранныхъ. Выпущено снарядовъ: съ батареи подъ №№ 3-мъ и 5-мъ обыкновенныхъ гранатъ 100, а съ батареи № 4-й обыкновенныхъ бомбъ 45.

По окончаніи стрѣльбы и наступленіи сумерокъ, орудія были промыты и приготовлены для ночной стрѣльбы; въ то же время произведена смѣна нижнихъ чиновъ и доставлены на батарею вода и боевые припасы, а въ 8 часовъ вечера приступлено къ постройкѣ батареи № 2-й *).

Пока происходило описанное на лѣвомъ флангѣ, генераль Алхазовъ, пользуясь отвлеченіемъ турецкихъ войскъ отъ нашего праваго фланга, рѣшилъ произвести нападеніе на неприятельскую батарею, заложенную впереди Хафиса, которая съ трасировкою новой осадной линіи приходилась уже въ верстѣ отъ ложементовъ. Съ этою цѣлью, какъ было сказано выше, генераль Алхазовъ сдѣлалъ распоряженіе о назначеніи двухъ колоннъ.

Въ то время колонна полковника Өадѣва, состоявшая изъ одной 9-ти-фунтовой батареи 40-й артиллерійской бригады, сотни Оренбургскихъ казаковъ и двухъ баталіоновъ Кутаисскаго полка (1-го и 2-го), была расположена въ сел. Визинкевъ, лежащемъ на горѣ въ 14-ти верстахъ отъ сѣверо-восточной стороны Карса.

Въ день прибытія нашего осаднаго транспорта, т. е. 23-го октября, вечеромъ было предписано быть готовыми къ выступленію, а затѣмъ утромъ 24-го была получена на имя командующаго колонной, полковника Өадѣва, слѣдующая телеграмма:

«Оставивъ на Визинкевъ 2 роты, съ остальными ротами и 4-мя орудіями немедленно выступить къ правому флангу магарджикскихъ аванпостовъ и расположиться за главнымъ карауломъ. Возьмите сотню Оренбургцевъ, свободныхъ отъ аванпостовъ. Вы должны быть на мѣстѣ непремѣнно въ 12 часовъ дня. Къ этому времени прибудетъ туда же драгунскій полкъ. О времени выступленія телеграфируйте. Генераль Алхазовъ.»

Въ исполненіе полученнаго распоряженія, 8 ротъ Кутаисцевъ, за исключеніемъ 3-й и 4-й, оставленныхъ подъ начальствомъ

*) Разсказъ участника, капитана Мамацова, дополненный изъ «описаній боевой жизни» Владикавказскаго и Кутаисскаго полковъ — штабсъ-капитана Мышляева и поручика Семашкевича.

штасъ-капитана Бобоѣдова въ Визинкевѣ, съ артиллеріей выступили къ мѣсту назначенія.

Погода съ самаго утра была отвратительная; сильный, порывистый вѣтеръ то и дѣло наносилъ дождевыя тучи, и дождь шелъ почти всю ночь, перемежаясь со снѣгомъ. Почва превратилась въ густую, липкую грязь. Отряду пришлось двигаться съ большимъ трудомъ. Отойдя верстъ 8 отъ лагеря, колонна расположилась позади осадной линіи ровно въ 12 часовъ. Туманъ уже значительно порѣдѣлъ, пзъ-за свинцовыхъ тучъ выглянуло солнце, ожививъ своими лучами и природу, и уже порядочно утомленныхъ людей. Къ тому времени подошла и колонна подполковника Есипова, и генераль Алхазовъ, принявшій на себя общее руководство обѣими колоннами, тотчасъ приказалъ 3-й батарее 38-й артиллерійской бригады выѣхать на курганъ, находившійся впереди лагеря у Магараджика, и открыть огонь по батарее, расположенной передъ укрѣпленіемъ Хафисъ-паша; когда же оказалось, что снаряды ея не достигаютъ цѣли, то ей было приказано выдвинуть орудія еще сажень на 400 впередъ.

Затѣмъ въ 3¹/₂ часа, командующій отрядомъ, сдѣлалъ распоряженіе о началіи наступленія.

Полковникъ Оадѣвъ, выстроивъ Кутаисцевъ поротно въ двѣ линіи (2-й баталіонъ впереди, роты 1-го въ резервѣ, артиллерія въ интервалѣ), двинулъ свою колонну, но, пройдя версты 3 и увидѣвъ спускающіяся съ расположенныхъ впереди высотъ войска магараджикскаго лагеря, приказалъ пріостановиться, чтобы съ ними поравняться. Одновременно съ колонною полковника Оадѣва двинулись и войска подполковника Есипова. Для этого въ первую линію назначены были 2-й и 4-й баталіоны Владикавказцевъ, а въ резервъ—1-й баталіонъ Екатеринославцевъ. Въ цѣпь были разсыпаны: стрѣлковыя полувзводы обоихъ баталіоновъ, подъ начальствомъ подпоручика Авраменко и прапорщика Романова, 16-я рота подъ командою прапорщика Пруденскаго и 6-я подъ командою прапорщика Рожечко; прочія роты шли поротно въ одну линію разомкнувшись, а Екатеринославцы въ колоннѣ съ разомкнутыми рядами. Колонна подполковника Есипова имѣла прямое назначеніе овладѣть неприятельскою батареею. Наконецъ, обѣ колонны снова

двинулись впередъ и первое время шли на одной высотѣ. По наступавшимъ изъ Хафиса-паши и впереди его лежащей батареи Турки открыли пушечный огонь, а вскорѣ и всѣ противолежащія форты одѣлись дымками. Солнце уже садилось, когда баталіоны подполковника Есипова подошли къ непріятельской батарѣ на версту. Между тѣмъ еще и тогда полковникъ Фадѣевъ не зналъ точно цѣли начавшагося сраженія и той роли, которую должны были играть вѣренныя ему войска, и какъ бы въ разъясненіе этого недоумѣнія прискакалъ адъютантъ генерала Лазарева и передалъ приказаніе «обходить», но что обходить и для чего—осталось для Кутаисцевъ неразъясненнымъ.

Вѣроятно приказаніе это было частное или выдуманное, такъ какъ генераль Лазаревъ не распорядился лично въ этотъ день. Полковникъ догадался, что обходить слѣдуетъ земляную батарею, находящуюся какъ разъ противъ расположенія колонны *). Такъ-какъ дальнѣйшія дѣйствія колонны полковника Фадѣева происходили внѣ всякой связи съ колонною подполковника Есипова, то, прервавъ на время описаніе дѣйствія первой, скажемъ сперва о второй.

Въ то время, какъ Владикавказцы подошли на близкое разстояніе къ непріятельской батарѣ, они вправо отъ себя видѣли какія-то войска: какъ впоследствии оказалось, это были войска полковника Фадѣева. Прежде чѣмъ броситься на штурмъ, подполковникъ Есиповъ приказалъ батарѣ заскакать впередъ, сняться съ передковъ и открыть по непріятельскимъ траншеямъ и батарѣ частый огонь, а пѣхотѣ ускорить шагъ, чему и мѣстность, постепенно склоняясь къ сторонѣ противника, въ значительной степени благопріятствовала. Подойдя къ батарѣ на 1,000 шаговъ, роты были остановлены, а цѣпь, находившаяся въ 300 шагахъ впереди резервовъ, открыла частый и довольно мѣткій огонь. Ее усилили 14-я рота, подъ командою прапорщика Складревскаго 1-го, и 8-я—прапорщика Хапрова. Казачья батарея, пользуясь своею подвижностью, мигомъ очутилась за лѣвымъ флангомъ пѣхоты и, вмѣстѣ съ нею, мѣткимъ огнемъ вскорѣ произвела у Турокъ за-

*) Этотъ эпизодъ недостаточно разъясненъ, даже очевидцы передаютъ различно (Смотри «Военный Сборникъ» 1880 г. № 8 и 1883 г. № 8). Вѣроятно же всего, что такого приказанія не было, а полковникъ Фадѣевъ обошелъ по собственной инициативѣ.

мѣшательство. Непрiятель, не разсчитывая, вѣроятно, удержаться здѣсь, сталъ увозить свои орудiя. Замѣтивъ это, подполковникъ Есиповъ приказалъ цѣпи атаковать батарею, двинувъ вслѣдъ за нею и резервъ. Вскорѣ цѣпь достигла батареи, захвативъ въ траншеяхъ неуспѣвшихъ убѣжать Турокъ, сопротивлявшихся перекололи штыками, а другихъ взяли въ плѣнъ; при этомъ, вслѣдствiе близкаго разрыва гранаты, былъ контуженъ камнемъ въ голову прапорщикъ Рожечко. Между тѣмъ, подпоручикъ Авраменко и прапорщикъ Романовъ, какъ только подошли резервы, бросились съ стрѣлковыми взводами преслѣдовать бѣгущихъ. Вслѣдъ за ними подполковникомъ Есиповымъ были двинуты спѣшно и оба баталiона. Во время этого преслѣдованiя, рядовой 5-й роты Поповъ догналъ одного изъ бѣгущихъ Турокъ, и между ними завязалась борьба, кончившаяся тѣмъ, что Поповъ успѣлъ обезоружить своего врага и живымъ доставить въ лагерь въ виду карскихъ укрѣпленiй. Баталiоны были остановлены подполковникомъ Есиповымъ, а командиру Екатеринославскаго баталiона предложено было выдвинуться впередъ, такъ-какъ у Владикавказцевъ были разстрѣлены патроны. Въ это время къ подполковнику Есипову прискакалъ адъютантъ отъ генераль-маiора Алхазова и объявилъ, что баталiоны должны быть остановлены на батареѣ и дальше не двигаться, такъ-какъ въ этомъ заключалась вся задача. Баталiоны возвратились къ взятой батарее.

Вскорѣ прибылъ генераль Алхазовъ, а вслѣдъ за нимъ и генераль-лейтенантъ Лазаревъ. Поблагодаривъ войска за молодецкое дѣло, генераль Лазаревъ приказалъ пѣхотѣ возвратиться въ лагерь, для прикрытiя же занятой батареи оставилъ два казачьихъ полка съ батареею. Баталiоны возвратились на позицiю къ Магараджику около часа пополудни, а стрѣлковые взводы, зарвавшiеся съ подпоручикомъ Авраменко и прапорщикомъ Романовымъ далеко впередъ, еще позднѣе.

Потери Владикавказцевъ въ этомъ дѣлѣ состояли изъ одного контуженнаго оберъ-офицера (прапорщика Рожечко), 7 убитыхъ и 45 раненыхъ нижнихъ чиновъ и убыло 5 лошадей *).

*) Описанiе этого боя заимствовано у штабсъ-капитана Владикавказскаго полка Мышляева.

Между тѣмъ, Кутаисскіе баталіоны, подъ начальствомъ полковника Өадѣва, двинувшись съ сборнаго пункта, съ наступленіемъ сумерокъ потеряли связь съ колонною подполковника Есипова и уклонились слишкомъ въ правую сторону.

Подходя къ крѣпости, командиръ колонны приказалъ первой линіи развернуться въ густую цѣпь, а второй разомкнуть ряды и прибавить шага. Выстрѣлы съ Карадаха становились все чувствительнѣе. Въ это время въ лѣвой колоннѣ послышалось «ура», и Турки стали отступать къ Хафису, но турецкая батарея, цѣль дѣйствія Владикавказцевъ, еще стрѣляла, но скоро и она снялась съ позиціи и умчалась въ Карсъ, увлекая съ собою и пѣхоту. Смерклося совсѣмъ. Видимо цѣль была достигнута, въ лѣвой колоннѣ стрѣльба уже прекратилась, она стала отступать назадъ, Кутаисцы же, не получивъ никакого приказанія, продолжаютъ безотчетно куда-то идти. Говорятъ, что генералъ Лазаревъ посылалъ вернуть полковника Өадѣва, но ординарецъ не нашелъ его колонны. Повѣрить этому можно, такъ-какъ мѣстность, по которой маневрировали наши смѣльчаки вблизи фортовъ, была чрезвычайно пересѣченная, и притомъ, чтобы не дать Карадаху пристрѣляться, колонна, двигаясь быстро, вмѣстѣ съ тѣмъ часто перемѣняла направление.

Наконецъ, очутившись совсѣмъ уже передъ лицомъ непріятеля, у полковника Өадѣва родилась мысль овладѣть Хафисомъ. Огонь непріятеля становился все чаще, почему сомкнутыя части обѣихъ линій разомкнулись, затѣмъ колонна вошла въ глубокую лощину и скрылась съ глазъ Хафиса. Зато огонь съ Карадаха значительно усилился, Кутаисцы прибавили шага въ надеждѣ скоро войти въ мертвое пространство. Сумерки уже быстро спустились, и окрестность одѣлась густымъ мракомъ, когда полковникъ Өадѣвъ послалъ черезъ поручика Шеринга приказаніе командующему тремя ротами 1-го баталіона, капитану Левинскому, занять пространство между Хафисомъ и Карадахомъ и тѣмъ прикрыть наступленіе 2-го баталіона, который начальникъ колонны велъ на штурмъ лично. Одновременно съ этимъ, капитану Моравскому поручено было завести стрѣлковъ правымъ плечомъ и молча броситься на Хафисъ. Потомъ, указавъ Хафисъ, полковникъ Өадѣвъ

обратился ко 2-му баталіону: «Братцы, слава Кутаисцевъ на этихъ валахъ; надо сорвать ее. Прибавь шагу!..»

2-й баталіонъ быстро ринулся впередъ и въ нѣсколько минутъ поравнялся съ стрѣлками, но вскорѣ наткнулся на площадку, усѣянную самодѣйствующими минами и фугасами. Произошелъ взрывъ, и къ этому мѣсту непріятель направилъ огонь со всѣхъ окрестныхъ укрѣпленій. Оба баталіона несли ужасныя потери. 2-й баталіонъ быстро прошелъ это ужасное поле огня, а 1-й остался здѣсь въ видѣ резерва, и не прошло 5 минутъ, какъ грозное русское «ура» раздалось почти у самыхъ стѣнъ укрѣпленія. Въ отвѣтъ на это брустверъ покрылся огненной молніей. Масса пуль полетѣла навстрѣчу храбрецамъ, но они уже во рву и лезутъ на брустверъ. Однако онъ высокъ; лѣзть почти невозможно. Штабсъ-капитанъ Дыньковъ и поручики Полисадовъ и Зыковъ первые взлѣзаютъ на валъ, за ними карабкаются солдаты. На наружной крутости бруствера собралась уже порядочная толпа, но она не рѣшается соскочить внутрь укрѣпленія. Но вотъ появился самъ командиръ, его подсадили. Впередъ! раздался его громкій голосъ, и вся лежавшая масса какъ бы сорвалась внизъ. Произошелъ страшный бой. Первымъ дѣломъ было уничтожить прислугу при орудіяхъ. У нѣкоторыхъ орудій наводчики оказались прикованными *). Турки, уступивъ гребень бруствера, упорно держались внутри укрѣпленія. Минутъ черезъ 10 ихъ однако успѣли сбить. Они обратились въ бѣгство кто куда попало: одни бросились къ воротамъ, спасаясь въ траншею, соединяющей Хафисъ съ Канлами, большинство скрывалось въ оборонительной казармѣ, часть укрылась въ пороховыхъ погребахъ. Изъ числа ихъ бѣжавшіе въ траншею встрѣтились съ охотниками, предводительствуемыми прапорщикомъ Д'Андрэ, огибавшими укрѣпленіе. Тутъ произошла схватка, въ которой ни одинъ изъ бѣжавшихъ не остался въ живыхъ. Съ другой стороны, засѣвшіе въ оборонительной казармѣ открыли по нашимъ страшный огонь. Тогда полковникъ Фадѣевъ приказалъ 2-й стрѣлковой ротѣ штабсъ-капитана Дынькова стрѣлять залпами въ окна. Это на время охладило Турокъ, произошла

*) Сборн. Мещерскаго, т. V, стр. 292.

остановка, и ею Кутаисцы воспользовались, чтобы предложить противнику сдаться. Скоро изъ погребовъ и казармъ стали выбѣгать сначала отдѣльные лица, а потомъ группами и бросать свое оружіе впереди казармы. Тогда казарма моментально была занята, но не всѣ Турки оттуда еще успѣли выйти, въ темнотѣ думали спрятаться. Едва ли много оттуда потомъ вышло. Даже за стѣнами были слышны стоны, крики о пощадѣ, лязгъ штыковъ, крѣпкое русское слово и какіе-то глухіе, тупые удары... Вскорѣ тамъ воцарилось молчаніе, тишина. Всѣ инстинктивно понимали важность совершеннаго подвига. Ликовали, смѣялись, шутили... какъ вдругъ донесли командиру полка, что съ тыла Хафиса къ воротамъ приближается колонна. На всякій случай онъ приказалъ отворить ворота и въ нихъ поставилъ полуроту штабсъ-капитана Дынькова съ заряженными ружьями и запретилъ стрѣлять безъ приказа. Когда колонна приблизилась шаговъ на 50 и опрошенная не дала отвѣта, почти въ упоръ ей раздался залпъ—колонны какъ бы и слѣдъ простылъ. Затѣмъ было обнаружено, что сбоку казармы Турки, прикрывшись лошадьми, намѣреваются открыть огонь по нашимъ. Одного знака было достаточно, чтобы эта живая стѣна дрогнула; лошади разбѣжались, а частью попадали.

Поосмотрѣвшись въ укрѣпленіи, полковникъ Фадѣевъ построилъ роты и разставилъ солдатъ и офицеровъ по банкету и внутри укрѣпленія. Въ это время къ воротамъ подошла уже новая колонна, солдаты уже сами распорядились отворить ворота и повторить удавшійся маневръ, т. е. встрѣтить ее залпомъ. Результатъ оказался тотъ же.

Затѣмъ, въ виду необходимости беречь патроны, ворота приказано было затворить и стрѣлять только съ банкета. Но въ углу сѣверо-восточнаго бастіона нѣсколько десятковъ Турокъ еще отстрѣливались. Ударъ въ штыки покончилъ и съ ними.

Наконецъ, Карадахъ открылъ огонь уже по самому Хафису. Турки видимо собирались съ силами, чтобы атаковать сразу, но бросались вразбродъ, маленькими колоннами, и всякій разъ были отбрасываемы мѣткими и единодушными выстрѣлами съ бруствера. Масса Турокъ собралась у воротъ съ заявленіемъ, что отдаются въ плѣнъ, но они были прогнаны—и безъ того ихъ было много.

Наступилъ разсвѣтъ. Изъ нашихъ главныхъ силъ нельзя было уже рассчитывать на поддержку, а потому надо было подумать объ отступленіи, иначе съ первыми же лучами свѣта фортъ могъ быть засыпанъ ядрами съ Карадаха, Канловъ, цитадели и множества батарей 2-й и даже 3-й линіи. Передъ уходомъ полковникъ Оадѣевъ приказалъ заклепать орудія, и только одно тяжелое гладкое орудіе не поддавалось порчѣ, а остальные 16 орудій были заклепаны. Когда были взяты 3 замка и разбросана принадлежность, то сигналисты сыграли «всѣ» и «сборъ», и колонна безъ выстрѣла стала отступать отъ укрѣпленія. Трофеями колонны были 3 замка, кавалерійскій штандартъ, 70 плѣнныхъ солдатъ, 10 офицеровъ. Потери Кутаисцевъ состояли изъ 2 раненыхъ офицеровъ и 40 нижнихъ чиновъ убитыхъ, раненыхъ и безъ вѣсти пропавшихъ. Потерю Турокъ опредѣляютъ отъ 700—1,000 человекъ. Отступленіе совершилось въ такомъ порядкѣ и въ такой тишинѣ, что непріятель часа два послѣ ухода Кутаисцевъ воображалъ, что войска наши въ укрѣпленіи, и съ Карадаха громилъ опустѣвшій Хафисъ. Можно только объ одномъ пожалѣть, что не догадались взорвать пороховой погребокъ; впрочемъ, могло случиться, что этого и нельзя было сдѣлать. По сказанію очевидцевъ, возможный вредъ былъ нанесенъ; чего не сдѣлали, значитъ не могли. Нельзя не вѣрить такимъ героямъ! *)

Отрядъ, конечно, былъ восторженно привѣтствованъ нашими войсками. Кутаисскій полкъ получилъ между прочимъ за взятіе Хафиса георгіевскія знамена.

Эта дерзкая атака была необычайно важна по своимъ послѣдствіямъ для блокирующихъ войскъ. Его Высочество Великій Князь Михаилъ Николаевичъ со свойственной ему прозорливостью тогда же сказалъ, что «Кутаисцы показали дорогу къ Карсу».

Тутъ, конечно, является вопросъ, отчего не поддержали Кутаисцевъ? Вѣдь нельзя было удовольствоваться отвѣтомъ ординарца, что колонны нѣтъ, что ея не нашли. Наконецъ, такъ-какъ генераль Алхазовъ уже отступилъ, а на Хафисѣ шелъ бой, и Карадахъ все время стрѣлялъ, можно было и просто догадаться, что

*) Описаніе боевой жизни Кутаисскаго полка, поручика Семашкевича.

подъ стѣнами крѣпости идетъ сраженіе. Отчего же не нашли возможнымъ послать подрѣзленіе, хотя бы изъ принципа взаимной поддержки? Величины сражавшагося отряда не могли не знать, поэтому и догадаться должны были, что 8 ротъ взять крѣпости не могутъ и съ такими силами далеко не уйдешь. Конечно, очень счастливо, что 2 баталіона вышли съ такой честью изъ дѣла, но вѣдь могло быть и иначе. При болѣе энергичномъ противникѣ, они могли быть все уничтожены. Не говоря уже о той чувствительной потерѣ доблестныхъ героевъ, которая могла быть на этотъ разъ, мы рисковали и нравственно. Наша неудача могла поднять духъ гарнизона, который мы, напротивъ, старались ослабить, да едва ли бы это не отразилось плохо и на духѣ нашихъ войскъ. Между тѣмъ, стоило только, вслѣдъ за полученіемъ извѣстія, что колонна Фадѣева не найдена, по направленію завязавшейся перестрѣлки послать хотя бы одинъ пѣхотный полкъ и одинъ или два кавалерійскихъ, и результатъ могъ быть блестящій. Одни Кутаисцы и то успѣли пробиться къ городу *), но должны были вернуться, такъ-какъ съ двумя ротами отдѣлаться надолго въ темнотѣ было рискованно, и фактъ этотъ очень много говоритъ за благоразуміе нашихъ войскъ и военныя способности командовавшихъ лицъ. Общее мнѣніе всѣхъ участниковъ, что одинъ, два полка помощи, и Карсъ былъ бы въ эту ночь нашъ, т.-е. мы бы могли свободно занять городъ, послѣ чего не было, конечно, цѣли неприятелю держаться въ укрѣпленіяхъ. Генералъ Зыковъ въ своей «Исторіи войны въ Малой Азіи» въ объясненіе этого указываетъ, что успѣхъ Кутаисцевъ захватилъ всѣхъ совершенно врасплохъ, такъ что невозможно было и думать въ то время воспользоваться всѣми плодами ихъ геройскаго подвига **).

Мы полагаемъ, что думать-то было весьма возможно, но ошибка главное и заключалась въ томъ, что не думали. Какой же могъ быть расплохъ, если цѣлый вечеръ и всю ночь колонна съ успѣхомъ дерется, штурмуетъ сильное укрѣпленіе, а въ блокирующемъ

*) Рассказываютъ, что нѣсколько охотниковъ, пройдя черту, побывали въ городѣ, гдѣ у фонтана напились воды, не обративъ на себя вниманія. Г. Кишмишевъ, стр. 440.

**) Выпускъ III, стр. 403.

корпусѣ даже и не знаютъ, гдѣ колонна. Послѣ этого дѣла участники были убѣждены, что въ штабѣ хотѣли испытать, что могутъ сдѣлать 8 ротъ, брошенныхъ на произволь судьбы, и уже когда увидали плоды этой дѣятельности, то порѣшили, что слѣдовательно 3 дивизіи пѣхоты могутъ уже смѣло рассчитывать на успѣхъ. Мы не объясняемъ этого факта, а только указываемъ на него. Могло случиться, что были весьма вѣскія причины, почему не могли выслать подкрѣпленія, но намъ онѣ неизвѣстны по отсутствію данныхъ.

Само по себѣ дѣло это имѣло то важное значеніе, что убѣдило воочію о возможности нападенія врасплохъ, что огонь непріятели ночью хоть и производитъ много шума, но приноситъ мало вреда, что пунктъ атаки, именно юго-восточные форты, избранъ вѣрно, и, наконецъ, доказало паденіе духа въ гарнизонѣ, его доморализацію и пошатнувшуюся способность къ активной оборонѣ.

Явился ли планъ ночнаго штурма только послѣ этого дѣла, или существовалъ и раньше— сказать не беремся. Мы предполагаемъ, что если существовалъ планъ штурма, то навѣрное штурма ночнаго, въ тѣхъ соображеніяхъ, что дневной штурмъ вообще былъ немислимъ, хотя во время 1-й блокады и думали штурмовать въ 2 часа дня, но то было еще подъ впечатлѣніемъ нашихъ первыхъ удачъ, когда у насъ существовало убѣжденіе, что Турки сопротивляться не могутъ; затѣмъ прошелъ уже большой періодъ времени, и надо полагать, что онъ прошелъ не безъ пользы. Зивинъ, Кизиль-тана, Малыя Ягны должны были послужить хорошимъ охлаждающимъ компрессомъ на не въ мѣру рискованные планы. Въ то время уже число противниковъ штурма значительно возросло. Нельзя не припомнить при этомъ, словъ французскаго военнаго агента на мало-азіятскомъ театрѣ войны, генерала де-Курси, который, уѣзжая послѣ погрома анатолійской арміи на родину, выразилъ Его Высочеству слѣдующее свое мнѣніе о штурмѣ и карскихъ укрѣпленіяхъ: «Ваше Высочество, искренняя любовь моя и глубокое уваженіе къ Вашимъ войскамъ, которыя изумляли меня все время моего пребыванія здѣсь своими подвигами, заставляють меня сказать, что знаю: я видѣлъ карскіе

форты, и одно, что я могу посоветовать, это—не штурмовать ихъ; на это вѣтъ никакихъ человѣческихъ силъ! Ваши войска такъ хороши, что они пойдутъ на эти неприступныя скалы, но вы положите ихъ всѣхъ до единого и не возьмете ни одного форта!»

Если мы теперь вспомнимъ силу верковъ, полное отсутствіе какихъ либо закрытій отъ огня передъ самой крѣпостью, силу вооруженія, значительно усиленнаго съ юго-восточной стороны, ряды траншей, силу ружейнаго огня, развиваемаго непріателемъ, то и эти слова французскаго генерала, и все нами изложенное получать полное подтвержденіе. Днемъ съ карскихъ укрѣпленій можно сосчитать каждаго солдата, и чуждъ обмануться на счетъ истиннаго направленія атаки было возможно развѣ людямъ, вовсе незнающимъ военнаго искусства, чего, конечно, никто о турецкихъ начальникахъ не предполагалъ.

Такимъ образомъ, 24-е октября было днемъ двухъ событій, разнорѣчивыхъ для заключеній о состояніи гарнизона крѣпости. Одно диктуетъ, что защитники Карса не только не склонны къ его сдачѣ, но проявляютъ попытку сбить наши осадныя батареи и охватить лѣвый флангъ нашей позиціи, для чего предпринимаютъ самую энергичную вылазку. Другое, ночное событіе, напротивъ, указываетъ на полнѣйшую апатію и деморализацію гарнизона.

Это обстоятельство весьма знаменательно, и характерно показываетъ, на сколько непрочны основывать свое рѣшеніе штурмовать крѣпость только на тѣхъ данныхъ, что духъ гарнизона въ упадкѣ.

Но, такъ или иначе, событія 24-го октября имѣли еще и тотъ успѣхъ, что Турки съ этого дня перестали выдвигать изъ своихъ укрѣпленій полевыя батареи, и наши осадныя работы производились безпрятственно; къ описанію ихъ мы и переходимъ.

Въ ночь съ 24-го на 25-е октября была построена, противъ укрѣпленія Канлы, батарея № 2 на 4 9-ти-фунтовыхъ орудія, и, кромѣ того, исправлялась батарея № 5, дѣлались блиндажи на батареѣ № 3 и углублялась внутренность батареи № 4. Батарея № 5 къ утру была уже вооружена.

Такимъ образомъ, къ утру 25-го всѣ батареи лѣваго фланга были окончены вооруженіемъ, но бомбардированіе съ нихъ началось,

одновременно съ остальными, 30-го числа. Какъ было сказано, главною цѣлью дѣйствія лѣвофланговыхъ батарей были Канлы. Но послѣдствія показали, что они не были разрушены, а ихъ казарма даже и не обстрѣливалась, что мотивировалось тѣмъ, что ее можно было разрушить только перекидными выстрѣлами, для которыхъ стрѣльба изъ 9-ти и 24-хъ-фунтовыхъ орудій почему-то считалась малодѣйствительною. Между тѣмъ, стоило только измѣнить зарядъ и тѣмъ доставить возможность этимъ орудіямъ успѣшно дѣйствовать перекидными выстрѣлами. Вѣроятно, стѣснялись перебивкою зарядовъ, а черезъ это въ результатѣ получилось, что Канлы не были подготовлены къ овладѣнію ихъ штурмомъ, и мы около нихъ потеряли не одну сотню людей.

Вина въ этомъ случаѣ всецѣло ложится на лицъ осадной артиллеріи. Ихъ дѣло было заявить о невозможности разбить казарму при тѣхъ условіяхъ, въ какія были поставлены лѣвофланговія батареи. Есть указаніе на то, что чины осадной артиллеріи категорически заявляли о необходимости для этой цѣли 6-ти-дюймовыхъ мортиръ, но мортиръ не оказалось. Это не можетъ служить оправданіемъ—артиллеристы не должны были дѣлать испытаній съ пушками въ томъ родѣ стрѣльбы, для которой, по ихъ мнѣнію, онѣ непригодны.

Затѣмъ, въ ночь съ 25-го на 26-е октября, были построены, для дѣйствія противъ укр. Хафисъ-паша, батареи №№ 6, 7 и 8, но тоже не въ полную профиль. Въ ту же ночь построена противъ укр. Канлы батарея № 5', въ разстояніи 400 саж. отъ батареи № 5, вооруженіе съ которой перенесено на вновь построенную батарею, такъ-какъ съ № 5 не было видно укрѣпленія Канлы; на обоихъ флангахъ батареи № 5' сдѣланы ложементы для полевыхъ орудій, для дѣйствія по вылазкамъ. Въ эту же ночь усиливались профили батарей №№ 2 и 3.

Въ слѣдующую ночь построена батарея № 9, также какъ и батареи №№ 6, 7 и 8 для дѣйствія по Хафисъ-пашѣ. Всѣ эти четыре батареи составили центръ осадной линіи и находились подъ командою капитана Васильева. Командирами же батарей были назначены: № 6—подпоручикъ Богдановъ, № 7—подпоручикъ Балугевъ, № 8, прапорщикъ Семичевъ и № 9—подпоручикъ Сукачевъ.

Въ ту же ночь, т. е. съ 26-го на 27-е октября, построены батареи №№ 10 и 11—противъ укрѣпленія Карадахъ и Зіаретъ, тоже въ неполную профиль. Рабочими на батареѣ № 10 былъ баталіонъ Владикавказскаго полка. Строителемъ подпоручикъ Бейнаръ-Бейнаровичъ. Эти батареи, равно и заложенные впоследствии №№ 12 и 13, составили правый флангъ осадной линіи, и ими командовалъ капитанъ Миткевичъ-Волчасскій. Командирами батарей были назначены: на № 10 (4 6-ти-дюймовыя мортиры)—подпоручикъ Шашуринъ, на № 11 (4 24-хъ-фунтовыхъ орудія)—подпоручикъ Левенгагенъ.

По заложениіи этихъ двухъ правофланговыхъ батарей, онѣ, вслѣдствіе недорозумѣнія, вопреки запрещенія, съ утра 27-го числа открыли огонь. Турки немедленно же отвѣтили, и на батареѣ № 9 были убиты одинъ фейрверкеръ и двое рядовыхъ. Съ этого же времени, вслѣдствіе заявленія турецкаго парламентаря о томъ, что наши снаряды поражаютъ непріятельскіе госпитали, было отдано приказаніе не стрѣлять съ батареи № 1' въ ту часть города, гдѣ выставленъ бѣлый флагъ съ краснымъ полумѣсяцемъ. Но вскорѣ, при внимательномъ осмотрѣ въ подзорную трубу, было замѣчено, что почти на всѣхъ домахъ появились такіе флаги. По донесеніи объ этомъ обстоятельствѣ корпусному командиру, было разрѣшено не стѣсняться выборомъ цѣли въ городѣ и не обращать вниманія на подобные знаки.

Съ утра 27-го числа командиръ дальнобойной № 1 батареи, штабсъ-капитанъ Зацукъ, былъ смѣненъ капитаномъ Садиковымъ.

Ночью съ 27-го на 28-е построены батареи №№ 12 и 13, первая на 4 24-хъ-фунтов. пушки, вторая на 4 9-ти-фунтовыя орудія. Цѣль ихъ дѣйствія та же, что и №№ 10 и 11. Командирами батарей были назначены на № 12—подпоручикъ Пробенко и на № 13-й—штабсъ-капитанъ Зацукъ.

Въ ту же ночь были усилены профили батарей №№ 2, 3, 4 и 5. Къ утру 28-го изъ крѣпости вышла небольшая кавалерійская партія и приблизилась къ батарее № 13, вѣроятно, съ цѣлью ея осмотра, но, сдѣлавъ нѣсколько ружейныхъ выстрѣловъ и не нанеся никого вреда батареѣ, непріятель снова отошелъ къ Карсу. Батарея № 13 въ теченіе этого дня огня не открывала.

Въ слѣдующую ночь, т. е. съ 28-го на 29-е, утолщались брустверы всѣхъ батарей, достраивались блиндажи на батареѣ № 3. устраивались блиндированныя прикрытія на батареяхъ №№ 7, 8, 9, 10, 11, 12 и 13.

Въ теченіе 29-го числа, какъ съ батарей, такъ и со стороны крѣпости ничего выдающагося предпринято не было, а въ теченіе ночи съ 29-го на 30-е октября былъ заложенъ орудійный ложементъ № 1, въ разстояніи 450 саж. къ западу отъ батарей № 2, съ цѣлью отраженія вылазокъ. Съ утра 30-го числа было приказано открыть огонь единовременно всѣмъ осаднымъ батареямъ, причемъ сигналомъ для начала долженъ былъ служить выстрѣлъ съ дальнобойной батареи.

Относительно порядка стрѣльбы предписывалось: въ теченіе сутокъ выпускать на каждое орудіе по 60 выстрѣловъ и въ крайнемъ случаѣ 70, а самую стрѣльбу вести слѣдующимъ образомъ: до окончательной пристрѣлки и точнаго опредѣленія разстоянія стрѣлять рѣдко, а потомъ стрѣльбу учащать и выпускать изъ орудія по 5 выстрѣловъ въ часъ, т. е. каждыя 3 минуты по выстрѣлу съ батарей, стараясь поддерживать огонь въ теченіе цѣлаго дня равномерный.

Въ случаѣ, если бы наши войска пошли въ атаку, то огонь всѣхъ батарей, могущихъ дѣйствовать, долженъ быть направленъ противъ атакуемаго пункта. Кромѣ того, для батарей №№ 10 и 13 были перемѣнены первоначальныя ихъ цѣли дѣйствія и предписывалось: первой двумя орудіями вести навѣсную стрѣльбу по Хафису, а двумъ остальнымъ по Карадаху и кавалерійскому лагерю, расположенному за Хафисомъ, а второй дѣйствовать по Карадаху и если представится возможность, то по ложементамъ и траншеямъ, обращеннымъ къ Мацрѣ. Вообще же всѣмъ батареямъ осадной линіи строго воспрещалось измѣнять направленіе ихъ огня и по наступающему непріятелю дозволялось открывать огонь только въ томъ случаѣ, если цѣлью его атаки будутъ батареи. Точно также и по непріятельскому лагерю допускалось направлять выстрѣлы только при твердомъ убѣжденіи въ нахожденіи въ немъ войскъ.

Утро 30-го октября было сырое, густой туманъ окутывалъ всѣ окрестности. Съ нашихъ батарей укрѣпленій совсѣмъ не было

видно. Часовъ въ 11 туманъ сталъ разсѣваться, и съ батареи № 13 уже въ 11¹/₄ ч. увидали Карадахъ; она одна и открыла огонь, остальные всѣ молчали. Непрiятель не преминулъ обрушиться на нее всѣмъ своимъ огнемъ: весь фасъ Карадаха, лѣвый фасъ Хафиса направили свой огонь на нее, и въ какіе нибудь полчаса времени батарея была буквально засыпана снарядами, отвѣчать съ нея не было возможности, почему, по приказанію командира батареи, штабсъ-капитана Защука, она замолчала, людей отвели за батарею. За нею открыли огонь батареи № 12 и 11; онѣ подверглись той же участи. Желая разсѣять непріятельскій огонь, открыла свое дѣйствіе и батарея № 10. Но, даже при самомъ большемъ углу вышенія, данномъ по квадранту, снаряды ея далеко не долетали до Карадаха. Тогда подпоручикъ Шашуринъ обратилъ всѣ 4 орудія на Хафисъ и съ тѣхъ поръ уже и дѣйствовалъ по немъ постоянно. Въ отвѣтъ на выстрѣлы съ № 10 по Карадаху, съ Зiарета былъ посланъ на нашу батарею всего одинъ 6-дм. снарядъ. Онъ въ дребезги разбилъ одну платформу у 2-го орудія, но другихъ поврежденій не нанесъ. Потери же въ людяхъ не было, если не считать пробитую камень у одного наводчика щеку.

Въ ночь съ 30-го на 31-е исправлялись поврежденія на батареяхъ №№ 2, 3, 4 и 5.

На слѣдующій день, 31-го числа, огонь съ батареями былъ веденъ въ томъ же характерѣ, какъ и наканунѣ, и первоначально всю тяжесть непріятельскаго огня должна была выдержать на себѣ батарея № 13, но, по мѣрѣ того, какъ туманъ разсѣвался и открывали дѣйствія другія батареи, турецкій огонь противъ нея ослабѣвалъ.

Въ тотъ же день, въ 12 часовъ дня, раненъ на батареѣ № 5 осколкомъ разорвавшейся непріятельской гранаты подпоручикъ князь Эристовъ, а потому командиромъ ея назначенъ подпоручикъ Гацковскій, до прибытія котораго батареей управлялъ лично капитанъ Мамацовъ. Того же, 31-го октября, по приказанію командующаго корпусомъ, была установлена телеграфная линія отъ Б. Тигмы до сел. Бозгалы, мѣста расположенія части отряда генерала Роопа, на протяженіи 12¹/₂ верстъ. Работа начата въ 8 ч.

утра, окончена въ $11\frac{3}{4}$ ч. того же дня, т. е. при средней скорости $3\frac{1}{2}$ версты въ часъ.

Въ ночь съ 31-го октября на 1-е ноября построена батарея № 1" для трехъ 24-хъ-фунтовыхъ дальнобойныхъ орудій; батарея эта была выдвинута на 400 саж. передъ батареею № 1', съ тѣмъ, чтобы возможно было досягать укрѣпленія Вели-паша.

Съ утра 1-го числа былъ сильный дождь. Огонь батарей былъ веденъ съ тою же энергіею, какъ и наканунѣ. Въ теченіе ночи стрѣльба производилась рѣдкая. Обыкновенно выпускали отъ 3—4 очередей, причемъ наводка производилась по чертамъ, проведеннымъ на платформѣ сбоку станинъ, и по мѣткѣ на цапфѣ и ладыгѣ мортирь.

Между прочимъ, непріятель пробовалъ отвѣчать на наши выстрѣлы и съ противоположнаго берега, и по нашему лѣвому флангу стрѣляли съ нѣкоторымъ успѣхомъ Чимъ и Тохмасъ, снаряды же съ Вели-паши и Инглиза не долетали, и послѣдній, послѣ 4-хъ выстрѣловъ, прекратилъ стрѣльбу.

2-го ноября стрѣльба съ осадныхъ батарей, вслѣдствіе отпѣны штурма, была ослаблена. Непріятель же велъ огонь какъ и въ предъидущіе дни. Въ часъ дня, снарядомъ съ Зіарета убитъ командиръ батареи № 11, подпоручикъ Левенгагенъ. Онъ всю ночь занимался перевооруженіемъ своей батареи и отъ усталости легъ отдохнуть. Непріятельская бомба пробила блиндажъ и размозжила ему голову. вмѣсто убитаго поручика Левенгагена, командиромъ батареи № 11 былъ назначенъ чиновникъ осаднаго парка коллежскій регистраторъ Кириленко. Кромѣ того, вмѣсто капитана Васильева, командовавшаго центральными батареями, былъ назначенъ капитанъ Покровскій. Въ тотъ же день было измѣнено направленіе телеграфной линіи Визинкевъ-Тикма, а именно: снятъ 17-ти-верстный участокъ отъ Тикмы до Магараджика черезъ Хаджи-халиль и поставленъ новый десяти-верстный, чрезъ Веранъ-Кала, причемъ въ послѣднемъ устроена станція. Одновременно съ этимъ, одно отдѣленіе парка, съ поручикомъ Калишевскимъ 1-мъ, двинулось къ с. Бозгала и установило линію отъ названнаго селенія до с. Чифтликай, мѣста расположенія отряда генерала Комарова.

Такимъ образомъ, крѣпость Карсъ была окружена военно-телеграфною линіей отъ селенія Чифтликъ, чрезъ Бозгалу, Б. Тикму, Веранъ-калу, Магараджикъ-Караджуранъ, Визинкевъ въ сел. Мацра.

Въ ночь съ 2-го на 3-е ноября заложенъ другой орудійный ложементъ № 2-й, въ 20-ти шагахъ восточнѣе отъ ложемента № 1-й, и съ тою же цѣлью, т. е. для отраженія вылазокъ.

На слѣдующій день съ утра снова появился туманъ, и батареи открыли огонь неединовременно. Затѣмъ, однимъ изъ рядовъ изъ полевой турецкой батареи, расположенной правѣе Хафиса, была пронизана на батарею № 10 траншея, и снарядъ попалъ въ мѣсто, гдѣ стояли бочки съ порохомъ. Двѣ изъ нихъ воспламенились, но фельдфебель 1-й роты Громадо и бомбардиръ Берестовый бросились къ нимъ и успѣли ихъ потушить. Непріятель, однако, замѣтивъ небольшой взрывъ, сосредоточилъ на батарею свой огонь и положительно засыпалъ ее снарядами. Положеніе прислуги было отчаянное, невозможно было подбѣжать къ орудію, но командиру батареи, подпоручику Шашурину, все-таки удалось дать залпъ, и Турки, убѣдившись, что батарея цѣла, ослабили огонь.

Въ ночь съ 4-го на 5-е оба орудійные ложемента № 1 и № 2 были вооружены двумя 9-ти-фунтовыми пушками батареи № 2, которыя производили 5-го ноября учащенную стрѣльбу по Сувару и лагерю непріятеля, вмѣстѣ съ другими лѣвофланговыми батареями, стрѣлявшими въ этотъ день по Канлы, Чиму, лагерю и городу. Разстояніе отъ обоихъ орудійныхъ ложементавъ до Канлы оказалось равнымъ 1,200 саж.

На слѣдующій день, равно какъ и 5-го ноября, вплоть до 5 часовъ вечера, стрѣльба батарей была рѣдкая. Въ это же время было сдѣлано распоряженіе о томъ, чтобы съ полученія приказанія открыть самую частую стрѣльбу. На лѣвомъ флангѣ огонь былъ открытъ немного раньше, чѣмъ на правомъ. Для увеличенія силы огня, нѣкоторые командиры выпросили себѣ въ помощь пѣхотинцевъ изъ своего прикрытія и поставили ихъ для подноски снарядовъ, а всѣхъ артиллеристовъ къ орудіямъ; мѣра эта была въ данный моментъ тѣмъ болѣе необходима, что за нѣсколько

времени до получения приказанія командиры батарей отпустили часть своихъ солдатъ за водой, которая была верстахъ въ 4-хъ.

Стрѣльба то поорудійно, то залпами продолжалась вплоть до сумерокъ, когда уже не стало видно цѣли. Пѣхотинцы съ батареей были отпущены.

Изъ этого, хотя и краткаго, описанія осады съ 14-го октября по 6-е ноября легко можно составить себѣ понятіе о томъ, на сколько штурмъ въ ночь съ 5-го на 6-е былъ подготовленъ какъ нашей осадной артиллеріей, такъ и вообще блокадными дѣйствіями. Но, съ другой стороны, нельзя отрицать и того, что на успѣхъ этого предпріятія имѣли значительное вліяніе наши охотничьи команды, недавшія покоя гарнизону въ теченіе каждой ночи. Къ описанію той роли, какую играли охотники въ событіяхъ, предшествовавшихъ штурму, и перейдемъ.

12-го октября послѣдовало приказаніе, которымъ предписывалось ежедневно отъ всѣхъ блокирующихъ частей высылать съ наступленіемъ каждой ночи пѣшія охотничьи команды и конныя партіи. Командамъ этимъ вѣнялось въ обязанность: 1) высматривать мѣстность; 2) перехватывать всѣхъ выходящихъ изъ крѣпости и проходящихъ туда; 3) пробираться возможно ближе къ укрѣпленіямъ и, наконецъ, 4) залпами изъ ружей или одиночными выстрѣлами непремѣнно тревожить ночью гарнизонъ. Начальники охотничьихъ командъ, по возвращеніи съ поиска, обязаны были доложить подробно о всемъ замѣченномъ своему начальнику колонны, а равно генералъ-маіору графу Граббе, на котораго возложено было общее завѣдываніе всѣми охотниками *).

Къ сожалѣнію, по неимѣнію данныхъ, нѣтъ возможности возстановить фамиліи тѣхъ спартанцевъ героевъ-офицеровъ, которые, не зная покоя ни днемъ, ни ночью, руководили въ своихъ частяхъ дѣйствіями охотниковъ. Есть только одно указаніе на то, что въ Владикавказскомъ полку охотниками командовалъ подпоручикъ Циціановъ, и при немъ состояли субалтернъ-офицерами прапорщики Ганъ и Аммосійскій **).

*) Ген. Кишмишевъ, стр. 436.

**) Штабсъ-капитанъ Мышляевъ, стр. 90

Какъ на одинъ изъ болѣе удачныхъ случаевъ поиска охотниковъ вблизи крѣпости, можно указать на произведенный ротой Его Высочества 1-го Кавказскаго стрѣлковаго баталіона въ ночь съ 17-го на 18-е октября.

При этомъ надо замѣтить, что въ этомъ баталіонѣ не было сформировано особой охотничьей команды, а роты выходили по очереди, всегда въ полномъ составѣ.

«Первою съ этою цѣлью пошла рота Его Высочества. 17-го, въ сумерки, оставивъ лагерь (у ставки Его Высочества) и перейдя мостъ черезъ рѣку Карсъ-чай, рота двинулась по направленію къ Карсу, съ тѣмъ, чтобы осмотрѣть мѣстность при деревнѣ Кечикъ-кей. Въ полной тишинѣ, около часа ночи, рота перешла небольшой деревянный мостъ и подошла къ кладбищу. Командиръ роты разсыпалъ полувзводъ въ цѣпь и готовился уже отдать приказаніе открыть огонь, какъ вдругъ, правѣе цѣпи, раздакъ выстрѣлъ, пуля просвистѣла надъ головами, и вслѣдъ за этимъ показалось нѣсколько небольшихъ колоннъ, шедшихъ навстрѣчу ротѣ. Увидѣвъ близкое присутствіе Турокъ, ротный командиръ, штабсъ-капитанъ Клименко, спокойно отвелъ роту обратно за мостъ, оставивъ на мѣстѣ лишь человекъ 10 стрѣлковъ-охотниковъ, вызвавшихся пострѣлять. Имъ было приказано выпустить по три патрона, а затѣмъ быстро присоединиться къ ротѣ. Лишь только охотники открыли огонь, какъ Турки отвѣтили страшною трескотнею со стороны Кечикъ-кея и съ высоты, находящейся на лѣвомъ берегу Карсъ-чая; пули массою высоко проносились надъ головами. По присоединеніи охотниковъ, рота стала отступать. Вскорѣ стрѣльба Турокъ понемногу затихла, а когда рота отошла шаговъ на 900, то и совсѣмъ прекратилась.

Тогда, для прикрытія обратнаго движенія, штабсъ-капитанъ Клименко оставилъ подпоручика Курочкина съ 30-ю стрѣлками и велѣлъ открыть огонь не прежде, какъ осталъная часть роты отойдетъ отъ него шаговъ на 150. Занявъ по фронту шаговъ 100, цѣпь открыла огонь по направленію къ Кечикъ-кею и Карсъ-чаю. Тутъ опять со стороны Турокъ засверкали огоньки, и пули со свистомъ проносились черезъ цѣпь къ резерву; ясно было, что Турки перешли въ наступленіе по лѣвому берегу Карсъ-чая. Изъ

опасенія быть обойденнымъ, приказано было цѣпи прекратить огонь и присоединиться къ ротѣ. Такимъ образомъ, покончивъ свое дѣло, т. е. надѣлавъ тревогу у Турокъ, рота, безъ потерь, возвратилась въ лагерь. Подобныя рекогносцировки отъ 1-го Кавказскаго стрѣлковаго баталіона производились каждую ночь; цѣлью же подобныхъ экскурсій служили Шорахскія высоты» *).

Описанный нами случай не единичный; въ общемъ же, съ цѣлью приучить непріятеля къ ночному безпокойству и не дать времени отдыхать гарнизону послѣ дневныхъ тревогъ, каждую ночь команды охотниковъ изъ всѣхъ полковъ производили систематическія тревоги въ крѣпости. Для этого обыкновенно съ вечера эти команды, подъ начальствомъ своихъ офицеровъ, выстроивались передъ назначенными имъ заранѣе укрѣпленіями и, приблизясь на разстояніе отъ 300 до 500 сажень, открывали пальбу. Первые разы гарнизонъ крѣпости очень волновался, открывалъ пальбу почти по всѣмъ линіямъ въ предположеніи, что это дѣйствительный штурмъ; затѣмъ, пославъ наобумъ нѣсколько гранатъ по всѣмъ направленіямъ и видя, что все кругомъ спокойно, никто на выстрѣлы не отвѣчаетъ, Турки успокоивались. Но едва они сходили съ мѣстъ и наступала тишина, какъ наши охотники открывали сильный огонь по крѣпости, вызывая тѣмъ гарнизонъ снова къ дѣятельности и чуткому бодрствованію, и такъ въ теченіе всей ночи.

Охотники отходили съ разсвѣтомъ въ лагерь, а для гарнизона съ утра также наставала дѣятельность — ему снова приходилось быть на чеку. Быть можетъ, всѣ эти рекогносцировки, тревоги изъ фальшивыхъ могутъ перейти въ настоящія, и поэтому всякое дѣйствіе наступающаго вызывало особенно усиленную дѣятельность въ крѣпости и поднимало почти общую тревогу. Этимъ напряженнымъ состояніемъ гарнизона рассчитывали утомить его, подорвать его силы и парализовать для обороны. Нѣтъ сомнѣнія, что вмѣстѣ съ войсками крѣпости утомлялись и жители. Ихъ, какъ показали послѣдствія, сгоняли для помощи гарнизону убирать раненыхъ, убитыхъ возить и носить тяжести. Въ крѣпости шла усиленная работа по возведенію новыхъ батарей и окоповъ, устрой-

*) Штабъ-капитанъ Курочкинъ и прапорщикъ Сергѣевъ, стр. 45.

ству блиндажей. Понятное дѣло, что непрерывныя тревоги сильно мѣшали этимъ работамъ, а чѣмъ больше имъ мѣшали, тѣмъ больше со стороны гарнизона должно было быть напряженіе, слѣдовательно, тѣмъ скорѣй получался и упадокъ его силъ.

Кромѣ нападеній на непріятеля, охотники производили рекогносцировки укрѣпленій и ведущихъ къ нимъ дорогъ.

По-видимому, болѣе всѣхъ рационально отнесся къ этому дѣлу генераль Рызевскій, командиръ 1-й бригады 40-й пѣхотной дивизіи. Это человекъ безспорно съ выдающимися военными способностями и образованіемъ, всюду, гдѣ онъ ни участвовалъ, онъ показалъ себя талантливымъ въ полномъ смыслѣ этого слова. Въ началѣ кампаніи онъ командовалъ Грузинскимъ полкомъ, и до открытія войны его не долюбивали за непомѣрную требовательность, но послѣ перваго же дѣла онъ сдѣлался кумиромъ того же полка.

Первая бригада 40-й дивизіи въ блокадномъ расположеніи занимала Мацру. Деревня эта, какъ мы знаемъ, находилась верстахъ въ 15-ти отъ нагорныхъ фортовъ Карадаха, Араба и Мухлиса. Лагерь былъ расположенъ на правомъ, нагорномъ, чрезвычайно обрывистомъ берегу Карсъ-чая; на противоположномъ, низменномъ, въ селеніи Меликіой стояла кавалерія; еще правѣе, на Чалгаурскихъ высотахъ сначала стоялъ одинъ пѣхотный полкъ, но вскорѣ, по причинѣ выпавшаго большаго снѣга, былъ сведенъ оттуда и посланъ въ Магараджикъ.

Расположеніе самаго отряда уже какъ бы указывало и цѣль его будущаго дѣйствія, это—Карадахъ и Арабъ. Сознывая необходимость ознакомиться съ подступами къ этимъ укрѣпленіямъ, каждую ночь высылались команды охотниковъ съ небольшимъ прикрытіемъ, которыми почти всегда руководилъ генераль Рызевскій.

Команды эти подходили, или, вѣрнѣе, подползали замѣчательно тихо иногда къ самымъ турецкимъ аванпостамъ, пробирались въ промежутки звеньевъ, къ самымъ укрѣпленіямъ, осматривали ихъ со всѣхъ сторонъ, считали орудія, вымѣряли длину фасовъ, величину угловъ, искали лучшихъ путей, и все это, можно сказать, подъ самымъ носомъ у непріятеля.

Одновременно съ этимъ, съ другой стороны рѣки, противъ, Мухлиса и Инглиза, подходили партіи охотниковъ, открывали перестрѣлку и, производя переполохъ въ гарнизонѣ, тѣмъ вводили его въ заблужденіе, какъ бы указывая, что мы намѣрены штурмовать укрѣпленія лѣваго берега.

Команды обыкновенно выходили изъ лагеря часовъ въ 10, такъ-какъ луна садилась въ 9¹/₂ часовъ. Близость къ аванпостамъ часто соблазняла наши команды снять ихъ, но малѣйшій шумъ и даже случайный выстрѣлъ могъ испортить все дѣло; поэтому командамъ приказывалось даже снимать штыки съ ружей, а при приближеніи къ неприятелю охотники разувались. Вообще весь успѣхъ этихъ рекогносцировокъ былъ основанъ на ихъ скрытности.

Первая же ночная рекогносцировка дала очень важные результаты; оказалось: 1) что вплоть до самаго Арабъ-табѣ нѣтъ ни мѣстныхъ, ни искусственныхъ препятствій, но что дорога къ нему очень неудобна, узка и камениста, такъ что безъ шума идти по ней очень трудно; 2) аванпосты Турокъ держатся такъ близко отъ укрѣпленій, что можно напасть на форты врасплохъ; 3) аванпостная цѣпь отъ укрѣпленій располагалась шаговъ на 200, имѣя между звеньями до 60 шаговъ. Звенья состояли отъ 3—5 человекъ, и въ каждомъ изъ нихъ отъ 1—2 кавалеристовъ.

На другой день утромъ производилась повѣрка на планѣ тѣхъ мѣстъ, на которыхъ были въ продолженіе ночи. Турецкіе пикеты днемъ выѣзжали очень далеко; чтобы ихъ отодвинуть, высылали взводъ казаковъ, а подъ ихъ прикрытіемъ, подходили къ укрѣпленіямъ насколько возможно ближе.

Въ теченіе дневныхъ рекогносцировокъ была отыскана новая дорога въ Карсъ, проходящая по подошвѣ Карадаха.

Она, по-видимому, имѣла много преимуществъ передъ той, по которой ходили ночью. Она шла по ровному мѣсту, на всемъ ея протяженіи не было ни одного бугорка, почва была мягкая, по ней даже артиллерія могла двигаться безъ шума, а слѣдовательно и къ неприятелю возможно было подойти легче; наконецъ, она не пересѣкалась ни одной дорогой и пролегла по прямому направленію, такъ что сбиться съ нея было невозможно.

Подобнаго рода рекогносцировки производились почти противъ всѣхъ сѣверныхъ укрѣпленій, черезъ что: всѣ дороги были изслѣдованы отлично, въ подробностяхъ знали пути къ фортамъ, самыя ихъ силы, величину гарнизона. Было также удостовѣрено, что съ сѣверной стороны непріятель новаго ничего не строилъ, да оно и понятно, потому что во время весенней блокады тамъ было выстроено все, что можно было выстроить. Было очевидно, что центръ тяжести блокады перенесенъ на юго-востокъ, гдѣ непріятель и принялся очень энергично окапываться.

Такимъ образомъ, помимо пользы изученія фортовъ, противъ которыхъ приходилось дѣйствовать, ночныя нападенія охотниковъ подъ Карсомъ, производившіяся съ разныхъ сторонъ крѣпости и повторявшіяся все чаще и чаще, имѣли тотъ весьма хорошій результатъ, что приучили Турокъ относиться къ нимъ съ меньшимъ вниманіемъ, потому что безпрестанныя тревоги всегда оказывались фальшивыми.

И въ результатъ получилось то, что «не прошло и недѣли, какъ утомленные Турки перестали уже обращать серьезное вниманіе на эти тревоги и предоставили ночнымъ карауламъ и постамъ слѣдить за движеніемъ нашихъ командъ. Такъ случилось и въ ночь съ 5-го на 6-е ноября. Плѣнные паши и многіе изъ офицеровъ, опрошенные нами послѣ штурма, показывали единогласно, что когда послышались первые выстрѣлы близъ фортовъ Сувары и Канлы, то они приняли это за обычную тревогу. Въ такое же заблужденіе вовлеченъ былъ комендантъ крѣпости Гусейнъ-паша, находившійся въ ночь штурма въ нагорной части крѣпости. А между тѣмъ, въ эту именно роковую для Турокъ ночь рѣшилась судьба Карса *).

Между тѣмъ, не смотря на принятія мѣры къ обезпеченію успѣха овладѣнія Карсомъ, блокирующій корпусъ находился въ тревожномъ состояніи. «Всѣ сознавали, что штурмъ крѣпости необходимъ и ждали его съ лихорадочнымъ нетерпѣніемъ. Но при этомъ большинство опасалось неудачи и боялись послѣдствій, которыя она можетъ повлечь за собою. Такъ называемый «Муравьевъ-

*) Г. Кашмишевъ, стр. 437.

скій штурмъ» въ восточную войну 1855 года, когда подъ стѣнами Карса погибло свыше 7,000 человекъ русскихъ войскъ, вставалъ въ воображеніи каждого какимъ-то страшнымъ призракомъ, тѣмъ болѣе, что въ рядахъ нашего корпуса находилось еще немало очевидцевъ этого штурма, и они, своими разказами, отнимали всякую надежду на успѣхъ. Поэтому многіе считали несбыточною мечтою взятіе приступомъ такой твердыни, какъ Карсъ, укрѣпленіямъ котораго Турки дали полное развитіе на основаніи опыта прошедшихъ войнъ и согласно требованіямъ современной науки. Благопріятныхъ для насъ шансовъ успѣшности штурма почти не было, а препятствія являлись даже со стороны природы; непрерывные дожди распустили почву до такой степени, что трудно было взобраться на самую ничтожную покатость; каково же будетъ спускаться въ рвы и подниматься по отлогостямъ валовъ! Свѣдѣніямъ о паникѣ, будто бы распространившейся между жителями Карса, и о томъ, что они массами бѣгутъ изъ города, увозя съ собою и свой скарбъ, вѣрилось плохо. Эти разказы нашими войсками относились къ фантазіи перебѣжчиковъ, которымъ, безъ сомнѣнія, многое могло казаться не въ настоящемъ видѣ. Зато вѣсти, доходившія до лагеря изъ штаба главнокомандующаго, ободряли даже наиболѣе сомнѣвавшихся; тамъ твердо были убѣждены въ несомнѣнности благополучнаго исхода штурма, и эту увѣренность вселилъ во всѣхъ, а потомъ и подерживалъ генералъ Лазаревъ!

Таково, по разказу очевидца, *) было господствующее настроеніе среди нашихъ войскъ, блокировавшихъ Карсъ въ концѣ октября мѣсяца.

Все это въ томъ же духѣ чувствовалось и въ штабѣ дѣйствующаго корпуса. Да иначе и быть не могло.

Такъ производимыя рекогносцировки дали неутѣшительные результаты. Путемъ ихъ было обнаружено, что гарнизонъ окапывался, устраивался, слѣдовательно, сдаться не намѣренъ. Лазутчики, въ большинствѣ случаевъ, также утверждали, что въ запасахъ продовольствія недостатка не имѣется, такъ-какъ каждый день

*) Ф. А., «Инженерный журналъ» 1881 года № 5, стр. 27.

выдается полная дача хлѣба, мяса, и хотя припасы расходуются аккуратно, но не замѣтно, чтобы въ нихъ былъ недостатокъ. Напротивъ, всѣ свѣдѣнія, добываемыя по этому предмету, скорѣе указывали на существованіе въ крѣпости большихъ складовъ. Ощущался недостатокъ только въ ячменѣ, но кавалеріи въ Карсѣ было такъ мало, что недостатокъ этотъ не могъ вліять на общее матеріальное состояніе гарнизона, а потому былъ и несущественный. Да, наконецъ, и турецкія лошади привыкли довольствоваться на столько малымъ, что отсутствіе подобнаго припаса въ сущности даже не могло считаться недостаткомъ. Тогда какъ, въ то же время, въ огнестрѣльныхъ припасахъ былъ избытокъ: на всѣ верки каждый день носилась изъ складовъ масса снарядовъ и патронныхъ ящичковъ (это отчасти давало поводъ полагать, что ожидаютъ штурма). Были также свѣдѣнія и о томъ, что Турки перевозятъ большія орудія съ сѣверныхъ и западныхъ фортвъ на южныя и восточныя, во рвы ставятъ массу орудій, выкапываютъ ямы (волчьи) передъ укрѣпленіями и строятъ новыя батареи у Карадаха. Съ жителями обращаются сурово, а также немилосердно разстрѣливаютъ солдатъ. Сумма всѣхъ этихъ данныхъ и указывала на то, что защита крѣпости попала въ чьи-то дѣльныя, энергичныя руки,—руки, которыя не поднимутся просить пощады или добровольно передать свое убѣжище.

При такихъ условіяхъ, въ штабѣ дѣйствующаго корпуса невольно явилось сомнѣніе на счетъ возможной удачи овладѣнія Карсомъ путемъ пассивныхъ дѣйствій, и впервые мелькнула идея о штурмѣ, но мелькнула робко.

Ракогносцировки и ночныя походы охотниковъ съ каждымъ днемъ увеличивали запасъ свѣдѣній о положеніи дѣлъ въ крѣпости, но вмѣстѣ съ тѣмъ они всѣ были неутѣшительны.

Затѣмъ, 25-го октября, было получено извѣстіе о взятіи генераломъ Гейманомъ девебойнинской позиціи; это новое пораженіе Турокъ давало шансы предполагать, что съ этихъ поръ рѣшимость защиты гарнизона будетъ поколеблена, но надежды не оправдались. На предложеніе о сдачѣ крѣпости комендантъ, какъ мы видѣли, даже не отвѣтилъ.

Это новое неожиданное проявленіе энергіи со стороны гарнизона,

въ связи съ его вылазкою 24-го числа, окончательно поколебало рѣшимость штаба предпринять штурмъ. Приступили къ постройкѣ осадныхъ батарей, въ надеждѣ, что бомбардированіе довершитъ деморализацію гарнизона, поселитъ раздоръ между нимъ и населеніемъ, крѣпость сдастся, и можно будетъ обойтись безъ особеннаго кровопролитія. Съ 30-го было открыто бомбардированіе, результаты котораго, безъ сомнѣнія, до окончательной развязки были гадательны.

Наконецъ, попытка саганлугскаго отряда овладѣть Эрзерумомъ, въ ночь съ 28-го на 29-е октября, не удалась и этимъ разбилась всякая надежда на возможное улучшеніе непригляднаго положенія войскъ г. Геймана.

Повторить штурмъ Эрзерума означало потерпѣть еще разъ пораженіе, а между тѣмъ всѣ запасы были на исходѣ: ни снарядовъ, ни провіанта, ни фуража, — словомъ, отрядъ заставала зима гдѣ нибудь около Эрзерума, въ деревняхъ, безъ удобнаго сообщенія для подвоза запасовъ, потребныхъ въ громадныхъ размѣрахъ. Наступили холода, войска были безъ теплаго платья. Въ свою очередь, положеніе карскаго отряда было не лучше саганлугскаго.

По утрамъ морозы становились все сильнѣе, размѣщеніе войскъ по деревнямъ было неудобно и очень разбросанно, а между тѣмъ войска необходимо было держать сосредоточено.

Запасовъ на зиму никакихъ не сдѣлано: ни топлива, ни фуража, ни провіанта. Это не было сдѣлано отчасти и потому, что никто не ожидалъ подобнаго продолжительнаго пребыванія подъ стѣнами Карса. Да наконецъ не такъ легко было и имѣть запасы.

Стоитъ только вспомнить, что вплоть до 3-го октября непріятель занималъ всю южную сторону Карса, площадь, самую богатую въ провольственномъ отношеніи, т. е. ту, съ которой въ кампанію 1855 года генералъ Муравьевъ безгранично черпалъ запасы для своего корпуса. Русскія же войска въ 1877 году стояли, примкнувъ къ Александрополю, и стояли въ продолженіе почти 5-ти мѣсяцевъ, все въ ожиданіи благопріятной перспективы занятія богатой южной стороны, и сѣверную сторону до того объѣли, что уже въ августѣ мѣсяцѣ приходилось чуть ли не за клочкомъ сѣна посылать версть за 70.

Въ такомъ положеніи застало насъ неожиданное уничтоженіе арміи Мухтара-наши, а это давало надѣжду на скорое паденіе Карса. При такихъ условіяхъ сборъ запасовъ, затраты усилій и средствъ для добыванія того, въ чемъ въ самомъ непродолжительномъ времени не оказалось бы никакой надобности, были безцѣльны. Итакъ, никакихъ запасовъ на лицо у насъ не было, слѣдовательно, нельзя было и думать о продолжительной стоянкѣ въ зимнее время подъ стѣнами Карса.

Наконецъ, самое главное, являлась новая забота о саганлугскомъ отрядѣ, который требовалъ помощи быстрой и немедленной. Тамъ развивались болѣзни, наступалъ голодъ, подвозить запасы съ тыла, подверженнаго всевозможнымъ случайностямъ военного времени, дѣло тяжелое. Всѣ эти соображенія и указывали на необходимость скорѣйшаго взятія Карса. Съ паденіемъ его мы: 1) овладѣвали ближайшимъ къ Эрзеруму укрѣпленнымъ пунктомъ; 2) войска пріобрѣтали безопасную зимнюю стоянку, обезпеченную жизненными припасами; 3) освобождались почти 3 дивизіи для развитія дальнѣйшихъ операцій, и 4) войска, ничѣмъ нестѣсняемая, могли быть размѣщены совершенно свободно по ауламъ: этимъ бы парализовали скученность ихъ, а слѣдовательно возможное развитіе болѣзней.

Такимъ образомъ, на сколько было необходимо для саганлугскаго отряда овладѣть Эрзерумомъ, на столько паденіе Карса было необходимо для блокадныхъ войскъ подъ его стѣнами, въ смыслѣ удобства размѣщенія, продовольствія и обезпеченія себѣ операціоннаго пункта для дальнѣйшихъ дѣйствій.

Необходимость овладѣнія Карсомъ сознавалась въ штабѣ главной квартиры еще тотчасъ послѣ разгрома непріятельской арміи 3-го октября. Съ этою цѣлью была предпринята и блокада крѣпости, причемъ, имѣя въ виду, что «разрушительное дѣйствіе нашихъ снарядовъ, мѣткость нашей артиллеріи и недостатокъ укрытій ни среди обстрѣливаемыхъ верковъ, ни въ городѣ, равно какъ и первыя свѣдѣнія о впечатлѣніи, произведенномъ этимъ бомбардированіемъ на населеніе, допускали предположеніе о возможности достиженія сдачи крѣпости этимъ путемъ, не прибѣгая къ штурму. Но таково было только первое впечатлѣніе. Гарнизонъ видимо рѣ-

шился окончательно драться и дѣлалъ все приготовленія для отраженія штурма, усиливая оборону между юго-восточными фортами и городомъ, возводя новыя батареи со стороны Карадаха» *).

При такихъ условіяхъ медлить было нельзя, и «послѣ неоднократныхъ совѣщаній съ начальниками колоннъ и отдѣльныхъ управленій, происходившихъ съ 28-го октября въ Веранъ-кала, куда были переведены главная и корпусная квартиры, Его Императорское Высочество Главнокомандующій рѣшилъ штурмовать городскія укрѣпленія.

«Оставалось теперь опредѣлить время для штурма. Одни предлагали атаковать Турокъ ночью, въ томъ вниманіи, что, во время движенія колоннъ къ укрѣпленіямъ, огонь непріятельскій, за темнотою, не будетъ дѣйствителенъ; другіе признавали болѣе удобнымъ начать наступленіе за часъ или за два до разсвѣта; наконецъ, нѣкоторые высказывались въ пользу атаки днемъ, объясняя это желаніе тѣми доводами, что въ темнотѣ трудно управлять боемъ, и что хотя мѣстность достаточно изучена войсками, но нельзя ручаться, чтобы части не ошиблись въ направленіи. Совѣщанія завершились рѣшеніемъ открыть дѣйствія въ четыре часа утра, придвинувъ наканунѣ штурмовыя колонны ближе къ городскимъ укрѣпленіямъ, а отрядъ магараджикскій заблаговременно перевести въ В. Караджуранъ.

«Днемъ штурма было назначено 2-е ноября» **).

Въ то время, какъ у насъ было рѣшено овладѣть Карсомъ штурмомъ, численность его гарнизона была гадательна. Одни считали его непревышающимъ 12 тысячъ, другіе доводили его силу до 25 тысячъ. Но если въ штабъ главной квартиры не имѣлось свѣдѣнія о общей численности турецкихъ войскъ, защищавшихъ карскія укрѣпленія, то о числѣ ихъ частей и орудій имѣлись самыя точныя данныя, которыя впоследствии вполне оправдались.

Гарнизонъ крѣпости ***) былъ распределенъ слѣдующимъ образомъ: 1) въ укрѣпленіи Мухлисѣ 900 пѣхоты, изъ нихъ 420 низама, 72 артиллериста и 24 орудія; 2) въ укрѣпленіи Инглись-

*) «Военный Сборникъ» 1878 г. № 1, стр. 140.

**) Г. Кишмишевъ, стр. 445.

***) Г. Кишмишевъ, стр. 447 и 448.

табѣ 600 пѣхоты, 28 артиллеристовъ и 8 орудій; 3) въ укрѣпленіи Блюмъ-табѣ 300 пѣхоты, 26 артиллеристовъ и 7 орудій; 4) въ укрѣпленіи Вели-паша-табѣ 800 пѣхоты, 47 артиллеристовъ и 18 орудій; 5) въ Лазъ-тепеси 900 пѣхоты, 54 артиллериста и 16 орудій; 6) въ укрѣпленіи Тохмасъ-табѣ 900 пѣхоты, 80 артиллеристовъ и 26 орудій; 7) въ укрѣпленіи Тихъ-тепеси 400 пѣхоты, 38 артиллеристовъ и 10 орудій; 8) въ укрѣпленіи Чимъ-табѣ 300 пѣхоты, 24 артиллериста и 6 орудій; 9) въ укрѣпленіи Сувари-табѣ 500 спѣшенныхъ кавалеристовъ, 40 артиллеристовъ и 12 орудій; 10) въ укрѣпленіи Хафисъ-табѣ 400 пѣхоты, 55 артиллеристовъ и 18 орудій; 11) въ укрѣпленіи Канлы 1,000 пѣхоты, 48 артиллеристовъ и 22 орудія; 12) въ укрѣпленіи Карадахскомъ 900 пѣхоты, 50 артиллеристовъ и 16 орудій; 13) въ укрѣпленіи Карапатлахскомъ (Арабъ-табѣ) 900 пѣхоты, изъ нихъ 300 низама, 60 артиллеристовъ и 23 орудія; 14) въ резервѣ, позади городскихъ укрѣпленій, 4,450 пѣхоты и 6 орудій. Въ нагорной части былъ также расположенъ резервъ, но въ значительномъ меньшемъ составѣ, непревышавшемъ двухъ тысячъ человѣкъ.

Изъ приведеннаго перечня легко видѣть, что въ городскихъ укрѣпленіяхъ выбранныхъ для атаки и въ резервѣ къ нимъ имѣлось пѣхоты 8,150, артиллеристовъ 167, крѣпостныхъ орудій 38 и полевыхъ 6. Весь гарнизонъ Карса, по этому исчисленію, не считая больныхъ въ госпиталяхъ, разныхъ мелкихъ командъ иррегулярныхъ частей, достигалъ до 18¹/₂ тысячъ человѣкъ.

Для полноты описанія обстановки, при которой было рѣшено предпринять штурмъ Карса, считаемъ нелишнимъ упомянуть о томъ, что къ этому времени въ размѣщеніи блокадныхъ отрядовъ произошли слѣдующія перемѣны: 1) Изъ чалгаурской позиціи 4-й Кавказскій стрѣлковый баталіонъ былъ переведенъ въ составъ колонны генерала Комарова, а остальные войска перечислены въ мацринскій отрядъ. 2) Перновскій гренадерскій полкъ съ 1-ю батареею 1-й гренадерской артиллерійской бригады направленъ въ В. Караджуранъ. 3) Два баталіона Ростовскаго гренадерскаго полка, 5-я батарея и полубатарея 6-й батареи 39-й артиллерійской, полубатарея 5-й батареи 38-й артиллерійской и 3-я батарея 1-й гре-

надерской артиллерійской бригадъ передвинуты въ Татлиджа. 4) 13 ротъ Несвижскаго гренадерскаго полка съ 4-ю и 5-ю батареями 1-й гренадерской артиллерійской бригады и 2-ю Кубанскою конною батареею расположены у Тамра. 5) Одинъ баталіонъ Екатеринославскаго гренадерскаго полка съ двумя батареями 1-й гренадерской артиллерійской бригады передвинуть къ Чифтликаю. 6) Одинъ баталіонъ Екатеринославскаго гренадерскаго полка оставленъ при главной квартирѣ въ Веранъ-кала и 7) туда же перемѣщенъ 1-й Кавказскій стрѣлковый баталіонъ. Всѣ прочія войска блокаднаго корпуса оставлены на прежде занимаемыхъ позиціяхъ.

Итакъ, было рѣшено овладѣть Карсомъ открытою силою, и штурмъ былъ назначенъ на разсвѣтъ 2-го ноября. «Предположеніе это хранилось въ тайнѣ. Диспозиція, составленная начальникомъ штаба арміи, генераломъ Павловымъ, и начальникомъ корпуснаго штаба, генераломъ Гурчинимъ, подъ руководствомъ корпуснаго командира, была передана 1-го ноября лично начальнику карскаго отряда, генералу Лазареву, въ В. Караджуранѣ, куда прибылъ корпусный командиръ для личныхъ разъясненій».

По диспозиціи этой войскамъ предписывалось исполнить слѣдующее:

1) Перновскій и Несвижскій гренадерскіе полки, Севастопольскій, Владикавказскій, Имеретинскій и Кутаисскій пѣхотные полки, 1-й Кавказскій стрѣлковый баталіонъ, три роты 3-го Кавказскаго сапернаго баталіона, 6-я батарея 19-й, 3-я батарея 38-й, 1-я и 2-я батареи 1-й гренадерской и 1-я и 4-я батареи 40-й артиллерійскихъ бригадъ—всего $21\frac{3}{4}$ баталіона съ 48 орудіями, подъ непосредственнымъ руководствомъ начальника войскъ, блокирующихъ Карсъ, генерала Лазарева, должны были атаковать форты: Хафисъ, Канлы и Сувари, образуя для того три колонны, каждая въ пять баталіоновъ, изъ нихъ лѣвая—подъ начальствомъ генераль-маіора графа Граббе, средняя и правая—подъ общимъ начальствомъ генераль-маіора Алхазова. Въ общемъ резервѣ оставлены 5 баталіоновъ, а одинъ баталіонъ въ прикрытіи осадныхъ батарей *). По овладѣніи упомянутыми фортами, колонна генерала

*) При каждой штурмовой колоннѣ было предположено имѣть по одной саперной ротѣ.

графа Граббе и средняя имѣли назначеніемъ слѣдовать по правому берегу Карсъ-чая и, не входя въ городъ, частью атаковать съ тыла укрѣпленіе Чымъ, частью же направиться на мостъ и занять армянское предмѣстье города до его окраинъ, стараясь захватить всѣ три моста, соединяющіе названное предмѣстье съ городомъ. Въ то же время, лѣвая колонна Алхазова, занявъ Хафисъ и оставивъ въ немъ часть войскъ, съ остальными должна была направиться въ другое предмѣстье, Байрамъ-паша, и будучи поддержана резервомъ, обойти его съ восточной и западной сторонъ, взойти на хребетъ карадахскихъ высотъ и занять, если обажется возможнымъ, укрѣпленіе Карадахъ съ тыла.

2) Два баталіона Гурійскаго пѣхотнаго полка и Абхазскій пѣхотный полкъ, 2-я, 5-я и 6-я батареи 40-й артиллерійской бригады—всего 5 баталіоновъ съ 24 орудіями, подъ общимъ начальствомъ генерала Шатилова, выстроившись предварительно внѣ ружейнаго выстрѣла передъ укрѣпленіями Арабъ и Карадахъ, должны были демонстрировать противъ названныхъ укрѣпленій, направляя противъ нихъ и близлежащихъ траншей ружейный и артиллерійскій огонь и стараясь овладѣть однимъ изъ нихъ.

3) Ростовскій гренадерскій, по три баталіона отъ Кубанскаго и Пятигорскаго пѣхотныхъ полковъ, 4-й Кавказскій стрѣлковый баталіонъ, рота 3-го Кавказскаго сапернаго баталіона, 3-я батарея 1-й гренадерской, полубатареи: 5-й батареи 38-й, 6-й батареи 39-й и 3-й батареи 40-й артиллерійскихъ бригадъ—всего 10¹/₂ баталіоновъ съ 24 орудіями, подъ общимъ начальствомъ генерала Роопа, имѣли назначеніемъ демонстрировать противъ нагорныхъ укрѣпленій съ западной стороны, причемъ лѣвая колонна, подъ начальствомъ генерала Комарова, должна была занять со стороны с. Джавры ближайшія высоты передъ Лазъ-тепеси, угрожая ему атакою; правая же, расположившись на высотахъ лѣваго берега Карсъ-чая, противъ укрѣпленій Тохмаса и Тихъ-тепеси, имѣла назначеніемъ демонстрировать съ этой стороны, для отвлеченія силъ непріятеля отъ атакуемыхъ укрѣпленій съ юго-восточной стороны.

4) Екатеринославскій гренадерскій полкъ, дивизіонъ Сѣверскаго драгунскаго полка, 1-я и 5-я батареи 1-й артиллерійской грена-

дерской бригады и 2-я Кубанская казачья батарея—всего 3 баталіона, 2 эскадрона и 24 пѣшія и конныя орудія, подъ начальствомъ генерала Дена, должны были служить главнымъ резервомъ и расположиться у развалинъ Камацора, оставивъ одинъ баталіонъ у Веранъ-кала для прикрытія главной квартиры.

5) На кавалерію предполагалось возложить содержаніе, по-прежнему, аванпостной линіи съ резервами. Свободныя затѣмъ части съ конною артиллеріею должны были собраться: а) изъ отряда генерала Роопа—на большой эрзерумской дорогѣ близъ развалинъ Кюмбета и у сел. Чифтлика; б) изъ отряда генерала Шатилова—у Чахмаура; в) изъ отряда генерала Алхазова—при осадныхъ батареяхъ.

6) Пребываніе главной квартиры въ началѣ движенія назначалось на высотахъ Азатъ-кева, а корпусной—между этимъ селеніемъ и Верхнимъ Караджураномъ.

7) Сборные пункты колоннамъ, назначеннымъ для атаки юго-восточныхъ фортовъ, указывались: правой—въ двухъ верстахъ за правофланговыми осадными батареями; средней—у Азатъ-кева; лѣвой—у развалинъ Камацора. Въ одно время съ наступленіемъ ихъ, и прочія колонны должны были начать демонстративныя дѣйствія, а главный резервъ прибыть на вышеуказанное мѣсто.

8) При каждой колоннѣ предписывалось имѣть особыя артиллерійскія команды съ принадлежностями для порчи орудій; при колоннахъ, назначенныхъ для атаки юго-восточныхъ фортовъ,—штурмовыя лѣстницы, дополнительный шанцевый инструментъ, земляные мѣшки; въ саперныхъ ротахъ—динамитные патроны, на случай надобности разрушить каменные стѣны.

Кромѣ этихъ указаній, войскамъ предписывалось быть безъ ранцевъ, въ шинеляхъ, а у кого были полушубки, то и въ нихъ, имѣть съ собою по два фунта мяса, на два дня сухарей; лагерей приказано при выступленіи не снимать; обоза не брать, кромѣ повозокъ для раненыхъ; въ прикрытіи лагерей оставить команды нестроевыхъ и слабосильныхъ. Подвижныя дивизионныя лазареты были распределены: 1-й гренадерскій—при общемъ резервѣ колоннъ, назначенныхъ для атаки юго-восточныхъ фортовъ; 40-й пѣхотный—при колоннѣ генерала Роопа. Корпусному врачу было

приказано назначить при штурмующихъ войскахъ необходимое число врачей, съ перевязочными принадлежностями, для поданія первой помощи раненымъ, а для перевозки ихъ назначалось по одному фургону на роту. Артиллерійскіе парки были назначены соотвѣтственно распредѣленію войскъ.

Согласно приведенной диспозиціи, 1-го ноября, штурмующія войска, въ ожиданіи распоряженія о началѣ движенія, заняли соотвѣтствующія мѣста, но ночью послѣдовала отмѣна штурма, а нѣкоторыми колоннами это приказаніе было получено только утромъ 2-го числа. По поводу причины отмѣны штурма существуютъ различныя мнѣнія, и до настоящаго времени нѣтъ официальныхъ указаній по этому предмету, такъ что вопросъ этотъ надо считать открытымъ.

Мы же съ своей стороны, для полноты изложенія, приведемъ здѣсь эти сужденія.

Генераль Кишмишевъ обстановку отмѣны штурма передастъ слѣдующимъ образомъ: *) «1-го ноября погода была пасмурная; съ ранняго утра началъ моросить мелкій дождь, и къ полудню пошелъ мокрый снѣгъ. Къ вечеру вся мѣстность расположенія блокадныхъ отрядовъ покрылась вязкою грязью, которая крайне затрудняла движеніе, въ особенности при подъемахъ на возвышенности. Съ наступленіемъ сумерокъ, вся мѣстность покрылась такимъ густымъ туманомъ, что даже въ близкомъ разстояніи трудно было различить предметы. Не смотря на это, войска готовились къ штурму. Нѣкоторыя части, расположенныя немного дальше отъ цѣли дѣйствія, уже выступили, а въ караджуранскомъ лагерѣ все уже было готово для движенія. Люди поужинали, сдѣланъ былъ расчетъ и только ожидали приказанія, чтобы выступить. Но генераль Лазаревъ, отрядная квартира котораго находилась въ Караджуранѣ, послѣ совѣщанія съ начальниками колоннъ, пришелъ къ убѣжденію, что въ такую погоду предпринимать штурмъ невозможно. Онъ, въ 11 часовъ ночи, отправилъ корпусному командиру сначала телеграмму, а вслѣдъ за нею письмо съ извѣщеніемъ, что идетъ снѣгъ и образовалась такая слякоть,

*) Стр. 451.

что представляется крайне неудобнымъ движеніе колоннъ, такъ-какъ войскамъ во время штурма придется переходить черезъ рвы и валы, а потому просилъ разрѣшенія объ отмѣнѣ штурма.

«Приказаніе объ отмѣнѣ штурма, съ разрѣшенія Его Высочества, не замедлило послѣдовать. Тотчасъ сообщили объ этомъ всѣмъ начальникамъ блокадныхъ отрядовъ; но не успѣли предупредить во-время часть войскъ генерала Роона, которая должна была производить демонстраціи противъ Шорахскихъ высотъ. По диспозиціи, колонна подполковника Сташевича, въ составѣ 12-ти ротъ Ростовскаго гренадерскаго полка, предназначалась для занятія прилежащихъ къ Шораху высотъ. Согласно этому, подполковникъ Сташевичъ занялъ охотниками и первымъ баталіономъ упомянутыя высоты.

«Выжидая результатовъ дѣйствія другихъ колоннъ, Ростовцы остались на позиціи до 10-ти часовъ утра. Затѣмъ, по полученіи приказанія объ отмѣнѣ штурма, подполковникъ Сташевичъ началъ отступленіе къ Татлиджамъ, подъ прикрытіемъ 4-й батареи 39-й артиллерійской бригады, выставленной впереди Бозгалы. Турки вздумали было преслѣдовать Ростовцевъ кавалерією, но были встрѣчены командиромъ 7-го Оренбургскаго казачьяго полка, войсковымъ старшиною Мореншильдомъ, съ тремя сотнями и отброшены назадъ къ Шораху.

«Не смотря на усиленный огонь, открытый Турками съ западныхъ фортовъ, подполковникъ Сташевичъ какъ во время нахождения близъ Шорахскихъ высотъ, такъ и при отступленіи къ Татлиджамъ, потерялъ только 7 человекъ ранеными.»

Изъ приведеннаго разсказа видно, что штурмъ былъ отмѣненъ ночью, о чемъ своевременно были извѣщены всѣ штурмовыя колонны, исключая подполковника Сташевича, который простоялъ до утра вблизи крѣпости. Но существуетъ другой разсказъ, изъ котораго видно, что и 1-й стрѣлковый баталіонъ, бывший въ колоннѣ графа Граббе, въ ожиданіи штурма, простоялъ цѣлую ночь у сел. Караджуранъ, и только утромъ было получено распоряженіе о состоявшейся отмѣнѣ штурма *).

*) Штабъ-Капитанъ Курочкинъ и прапорщикъ Сергѣевъ, стр. 47.

Затѣмъ, помимо мнѣній собственно о времени отмѣны штурма, существуютъ и различныя сужденія о причинахъ, побудившихъ отказаться отъ описываемаго предпріятія. Такъ 1) г. Зыковъ допускаетъ возможность, что полученное къ тому времени извѣстіе о неудачномъ ночномъ нападеніи г. Геймана на укрѣпленія Эрзерума могло въ штабѣ дѣйствующаго корпуса вселить недоувѣріе къ подобному же маневру относительно Карса. 2) Существуетъ также предположеніе о томъ, что гарнизонъ о нашемъ намѣреніи въ ночь съ 1-го на 2-е ноября былъ предупрежденъ и все это время простоялъ на веркахъ, готовый въ каждую минуту встрѣтить врага. 3) Другіе это объясняютъ просто тѣмъ, что колонны съ перваго же шага сбились съ должнаго направленія, отчего произошла общая сумятица, при которой необходимо было отказаться отъ всякой мысли достигъ какихъ бы то ни было положительныхъ результатовъ, и т. д. Но мы ихъ всѣ перечислять не будемъ, а прервавъ на время описаніе дальнѣйшихъ нашихъ дѣйствій подъ Карсомъ, попробуемъ свести краткій итогъ результатовъ, достигнутыхъ нами во вторую осаду. На этотъ разъ сдѣлаемъ выписку изъ приказа за № 941 и посмотримъ, какъ онъ опредѣляетъ результаты, достигнутые нашими осадными батареями.

«Въ первые дни бомбардированія Турки отвѣчали особенно энергично на нашъ огонь*), но въ послѣдующіе—огонь ихъ становился слабѣе и даже вовсе прекращался; во время же штурма съ юго-восточныхъ фортвъ было сдѣлано самое незначительное число выстрѣловъ изъ орудій. Огонь съ фортвъ вообще нанесъ намъ немного вреда; вся наша убыль состояла: изъ убитыхъ одного офицера, поручика фонъ-*Левенгагена*, шести нижнихъ чиновъ и раненыхъ двухъ офицеровъ, подпоручиковъ *Сукачева* и *Эристовъ***), и 10 нижнихъ чиновъ. Видимыми *результатами бомбардированія* было: значительное ослабленіе артиллерійскаго

*) Непрiятель дѣйствовалъ по осаднымъ батареямъ изъ укр. Карадахъ, Зіаретъ, Хафисъ-паша, Фези-паша, Канлы, Сувари, Тохмасъ и съ полевой батареи, построенной впереди Хафисъ-паши.

**) Подпоручикъ Сукачевъ былъ раненъ не на осадной батарее, а во время самаго штурма, слѣдуя вслѣдъ за охотниками, съ артиллерійскою командою, имѣвшею назначеніе приводить въ негодность къ дѣйствию орудія въ занятыхъ укрѣпленіяхъ.

огня на трехъ юго-восточныхъ фортахъ; нѣсколько взрывовъ расходныхъ погребковъ и удаленіе, въ первый же день открытія нами огня, лагерей Турокъ изъ-подъ укрѣпленій. Затѣмъ, послѣ взятія Карса, обнаружилось, что оборонительныя казармы на укрѣпленіяхъ Канлы и Хафисъ были значительно повреждены нашими снарядами, особенно казарма на Хафисъ, оказавшаяся полуразрушенною, и наконецъ, въ трехъ обстрѣливавшихся укрѣпленіяхъ, начиная съ гласисовъ и кончая горжами и далѣе сзади укрѣпленій, все пространство было покрыто воронками отъ взрывовъ нашихъ снарядовъ. Внутри же Хафиса во рву, на брустверѣ, по валгангу и на площадкѣ, не считая казармы, было насчитано болѣе 70 воронокъ» *).

Очевидно, что въ приведенномъ приказѣ, относительно разрушеній, произведенныхъ нашими выстрѣлами въ казармѣ Канлы, вералась ошибка. Мы въ своемъ мѣстѣ **) указали на то, что казарма Канловъ, по которымъ дѣйствовали лѣвофланговыя батареи, даже не обстрѣливалась, подъ тѣмъ предлогомъ, что ихъ вооруженіе не отвѣчало требованіямъ перекидной стрѣльбы. Изъ описанія же штурма будетъ видно, на сколько этотъ промахъ со стороны лѣвофланговыхъ батарей былъ чувствителенъ для штурмовыхъ войскъ, дѣйствовавшихъ противъ Канловъ.

Что же касается до разрушеній, произведенныхъ на фортѣ Хафисъ-паша, то къ сказанному въ приказѣ добавимъ отъ себя, что, какъ извѣстно, по Хафису дѣйствовали правофланговыя батареи, и результатъ получился болѣе чѣмъ удовлетворительный. Послѣдствія показали, что только благодаря значительнымъ разрушеніямъ, произведеннымъ на Хафисъ, намъ удалось овладѣть какъ имъ, такъ и остальными укрѣпленіями. При этомъ справедливость требуетъ изъ числа четырехъ правофланговыхъ батарей отмѣтить № 10, поручика Шашурина, которой, по общимъ отзывамъ, слѣдуетъ приписать разрушеніе, произведенное въ казармѣ Хафиса. Она находилась въ 1,100 саж. отъ этого укрѣпленія и стрѣляла пятифунтовыми зарядами.

*) «Артиллерійскій журналъ» 1879 г. № 6, стр. 32.

**) См. стр. 411.

«Изъ этого сжатаго описанія втораго бомбардированія Карса, далѣе говорить приказъ *)», можно видѣть, что дѣйствіе нашихъ осадныхъ батарей дало такіе результаты, какіе были желательны въ данномъ случаѣ, если смотрѣть на бомбардированіе только какъ на средство массою разрывныхъ снарядовъ, брошенныхъ въ крѣпость, произвести разрушеніе и этимъ ослабить нравственную сторону защитниковъ. Наши же осадныя батареи достигли еще большихъ результатовъ, ибо, ослабивъ артиллерію противника, они заставили его отвести въ болѣе безопасныя мѣста какъ резервы, такъ и части гарнизоновъ, и этимъ дали возможность штурмовавшимъ войскамъ овладѣть, безъ большихъ потерь, частью карскихъ укрѣпленій.

«Главкомандующій арміею, телеграммою отъ 7-го ноября, изволилъ сообщить генераль-адъютанту Баранцову, между прочимъ: «Наши дальнобойныя и осадныя орудія произвели поразительныя дѣйствія».

«Считаю долгомъ, говорить приказъ, внести въ хронику артиллеріи о блистательномъ дѣйствіи осадныхъ батарей подъ Карсомъ, съ 30-го октября по 6-е ноября, ибо въ журналѣ военныхъ дѣйствій, веденномъ въ штабѣ главныхъ силъ дѣйствующаго корпуса за этотъ періодъ, въ числѣ причинъ, способствовавшихъ взятію Карса, вовсе не упомянуто объ осадныхъ батареяхъ, хотя онѣ своими дѣйствіями главнымъ образомъ имѣли большое вліяніе какъ на быстрое овладѣніе юго-восточными укрѣпленіями Карса, такъ и на сравнительно малыя наши потери при штурмѣ.»

Нѣтъ сомнѣнія, что абсолютное отрицаніе вліянія нашихъ осадныхъ батарей на штурмъ укрѣпленій Карса, какъ на этотъ разъ поступилъ журналъ главныхъ силъ, несправедливо. Но съ другой стороны нельзя придать имъ и приписываемаго приказомъ значенія. Такъ, не говоря уже о томъ, что о достигнутыхъ результатахъ «ослабленія нашими батареями непріятельской артиллеріи» нѣтъ подтверждающихъ фактовъ, но и разрушенія верковъ, ими

*) Стр. 33.

произведенныя, на самомъ дѣлѣ не на столько значительны, какъ они представляются изъ описанія приказа.

Будетъ безошибочно, если мы скажемъ, что всѣ поврежденія, причиненныя осадными батареями городу и фортамъ, сравнительно незначительны и состояли: 1) въ томъ, что въ кавалерійскую двухъ-этажную казарму попало нѣсколько бомбъ, изъ которыхъ одна пробила наружную стѣну насквозь; 2) Въ числѣ нѣсколькихъ другихъ городскихъ строеній, продыравленныхъ въ большей или меньшей степени, пострадалъ и домъ губернатора; 3) казарма въ Хафисѣ почти разрушена, и 4) на стѣнахъ цитадели остались только мѣтки снарядовъ *). Изъ этого перечня легко видѣть, что поврежденія, причиненныя городу бомбардированіемъ, были не особенно велики, въ особенности если принять въ расчетъ 11,204 снаряда, выпущенныхъ батареями **).

Вслѣдствіе этихъ соображеній, невольно приходится согласиться съ выводами автора «Писемъ съ театра военныхъ дѣйствій» ***), что кромѣ снарядовъ слѣдуетъ пожалѣть и тѣхъ расходовъ и затрудненій, съ которыми сопряжена была доставка осаднаго парка изъ Александрополя.

«Другое дѣло, если бы осадныя батареи были вооружены преимущественно орудіями большихъ калибровъ, отъ 24-хъ-фунтовыхъ. Не поздоровилось бы тогда Карсу, въ которомъ для гарнизона и жителей почти не существовало закрытій, или было очень мало, и, можетъ быть, не пришлось бы штурмовать городъ. Въ нашемъ же осадномъ паркѣ подъ Карсомъ, противъ такой первоклассной крѣпости, не имѣлось ни одной 8-ми-дюймовой мортиры и только четыре дальнбойныя пушки.»

Отъ себя добавимъ, что и эти четыре дальнбойныя были положены на крѣпостныя лафеты Несвитевича, черезъ что передъ каждымъ выстрѣломъ, вся прислуга убѣгала съ батареи, въ про-

*) «Инженерный журналъ» 1881 г. № 5. А. Ф., стр. 25.

**) Приказъ № 941, стр. 32. Изъ 24-хъ-фун. дальнбойныхъ 1,599 бомбъ; изъ 24-хъ-фун. мѣдныхъ—3,848 бомбъ; изъ 9-ти-фун. стальныхъ—4,991 граната; изъ 6-ти-дюйм. мортиръ—766 бомбъ.

***) «Инженерный журналъ» 1881 г. № 5, стр. 26.

тивномъ случаѣ орудіе своими прыжками на платформѣ могло перебить артиллеристовъ. Кромѣ того, снаряды, вслѣдствіе ли несоответствія зарядовъ съ ихъ каморами, или по какимъ ли другимъ причинамъ, черезъ два въ третій выстрѣлъ разрывались у дула орудія. О причинахъ несвоевременнаго разрыва снарядовъ, говорили неопредѣленно и насколько намъ извѣстно этотъ вопросъ былъ даже предметомъ обсужденія ученаго артиллерійскаго арсенапа но и имъ остался неразрѣшеннымъ.

Въ общемъ же нѣтъ спора, что бомбардированіе во время второй осады Карса значительно успѣшнѣе первой, и тѣмъ уже заслуживаетъ вниманія, что осадныя дѣйствія, предпринятыя осенью, имѣли нѣкоторую систему, и ихъ цѣль была опредѣлена, чего, какъ мы видѣли, нельзя сказать про наши операціи подъ Карсомъ въ теченіе іюня мѣсяца.

Затѣмъ, на сколько дѣйствія осадной артиллеріи осенью, по сравненію съ лѣтомъ, были успѣшнѣе, на столько же и самый порядокъ ея стрѣльбы и хозяйственная обстановка были лучше.

Такъ, для порядка и успѣшной стрѣльбы, на командовавшихъ группами батарей, капитановъ: Мамацова, Васильева (Покровскаго) и Волчасскаго, были возложены обязанности: 1) руководить стрѣльбой, 2) доставлять свѣдѣнія о числѣ выпущенныхъ снарядовъ, убитыхъ и раненыхъ, оказавшихся въ теченіе дня, и поврежденій на батареяхъ и 3) озабочиваться снабженіемъ батарей изъ осаднаго парка всѣмъ необходимымъ.

Осадный паркъ, начальникъ осадной артиллеріи и его штабъ находились въ деревнѣ Тагнали, и для сообщенія ихъ съ батареями состояли при штабѣ казаки.

Кромѣ того, артиллерійская прислуга получала горячую пищу ежедневно. Съ этою цѣлью кухни находились невдалекѣ отъ батарей, откуда приносилась пища въ сумерки новою смѣною прислуги.

Посмотримъ теперь, къ чему сведется итогъ нашей инженерной дѣятельности во время второй осады. Что касается до итога дѣятельности по постройкѣ батарей и ихъ вооруженію въ періодъ съ 14-го октября по 6 ноября, то прилагаемая таблица въ этомъ случаѣ подскажетъ желаемыя свѣдѣнія.

Расстояніе батарей отъ цѣлей, по которымъ онѣ дѣйствовали, было слѣдующее:

№. № батарей.	Число орудій.	Родъ и калибръ.	Расстояніе до цѣли.	Цѣль.	Примѣчаніе.
1	3 (Цифра эта не входитъ въ итогъ).	24-фунтов. дальнобойныя пушки.	4,000 саж.	Городъ.	Съ батареи этой были сначала сняты 2 орудія, послѣ постройки батареи № 1', на которую они были перенесены, потомъ она была со-всѣмъ разоружена.
1'	4 (въ итогъ входитъ одно ору-діе.	24-фунтов. дальнобойныя пушки.	3,500 »	Городъ и цитадель.	
1''	3		3,500 »		
2	4	9-фун. пуш.	1,500 »	укр. Канлы.	Батареи №. № 2 3, 4, 5 и 5' дѣйствовали также противъ укр. Сувары и Чимъ.
3	4	24 » »	1,500 »		
4	4	9 » »	1,500 »		
5	4 (Цифра эта не входитъ въ итогъ).	9 » »	1,500 »		
5'	4	9 » »	1,500 »		
6	4	9 » »	1,500 »	укр. Хафисъ-паша.	
7	4	9 » »	1,500 »		
8	4	24 » »	1,500 »	укр. Кара-дахъ и Зіаретъ.	
9	4	9 » »	1,500 »		
10	4	6-дюймовыя мортиры.	1,500 »		
11	4	24-фун. пуш.	1,500 »		
12	4	24 » »	1,500 »		
13	4	9 » »	1,500 »		
Итого 52 оруд.		(Въ томъ числѣ 4 24-ф. дальнобойныя, 16 24 фунт. и 28 9-фунт. пушекъ и 4 6-дюйм. мортиры).			

Что же касается технического выполненія работъ, перечисленныхъ въ этой вѣдомости, то можно смѣло сказать, что

батареи были построены много лучше, чѣмъ въ первую осаду, хотя все-таки прочность ихъ была небыстречна. Въ особенности были неудовлетворительны блиндажи. Они, будучи прикрыты однимъ рядомъ накатника и слоемъ земли въ 3', по выраженію артиллеристовъ, защищали только «отъ солнца», причѣмъ были очень низки и тѣсны. Случай 2-го ноября, на батареѣ № 11 *), жертвою котораго былъ подпоручикъ Левенгагенъ, отчасти оправдываетъ то предположеніе, что блиндажи осадныхъ батарей служили только парасолями.

Затѣмъ, какъ батареи, ложементы, такъ и траншеи прикрытія, были также небыстречны. Первые и вторые не имѣли надлежащей толстоты и прочной одежды крутостей, а послѣднія представляли изъ себя канавы съ отвѣсными боками, внутри которыхъ занимавшіе ихъ вырывали углубленія, гдѣ и залегали для укрытія отъ снарядовъ.

Если припомнить, что въ періодъ 2-й осады для постройки прочныхъ батарей не было недостатка какъ во времени, такъ и матеріалахъ, то упрекъ, обращенный на этотъ разъ къ производителямъ работъ, еще болѣе справедливъ.

Ко всему сказанному остается добавить, что и въ теченіе осенней осады Карса чувствовался недостатокъ, какъ въ инструментахъ, такъ и въ земляныхъ мѣшкахъ для облицовки крутостей, взамѣнъ, которыхъ по большей части употреблялся дернъ самаго плохаго качества. Между тѣмъ, по отчету **) значатся 70 тысячъ мѣшковъ, израсходованныхъ на 13-ть батарей второй осады, чего совершенно было бы достаточно даже для сплошной ихъ одежды. Мы далеки отъ той мысли, чтобы считать самый расходъ, указанный въ отчетѣ, преувеличеннымъ. Стоитъ только припомнить, что во главѣ инженеровъ дѣйствующаго корпуса стоялъ генералъ-лейтенантъ Петръ Федоровичъ Рербергъ, стяжавшій себѣ славу охранителя интересовъ казны, и всякому станетъ понятно, что обвинять на этотъ разъ въ небрежности можно только чиновъ бывшихъ непосредственно приставленными къ парку. Отъ нихъ зависѣло установить

*) (смотри стр. 415.

**) «Инженерный журналъ» 1879 года № 9, стр. 151.

такой порядокъ, при которомъ было бы невозможно рабочимъ колоннамъ не доставить мѣшковъ на мѣсто постройки батарей. Плотные парусинные мѣшки, въ особенности въ военное время, составляютъ для солдата большой соблазнъ, и потому нужно было обставить раздачу ихъ такимъ образомъ, чтобы отъ соблазна до исполненія существовала бездна.

Остается сказать нѣсколько словъ объ итогѣ дѣятельности 1-го и 2-го отдѣленій Кавказскаго военно-телеграфнаго парка въ теченіи первой и второй осадъ Карса.

Если при этомъ принять въ расчетъ, что тѣ труды и польза, которую принесъ телеграфный паркъ операціямъ дѣйствующаго корпуса, относятся къ части, сформированной передъ самою кампаніею, то результатъ получается блестящій.

Составъ офицеровъ парка былъ слѣдующій: полковникъ Карминъ (командиръ), штабсъ-капитанъ Геевскій, поручики Калишевскій 1-й и Мищенко-Анисимовъ, подпоручики: Калишевскій 2-й, Бауманъ и Савельевъ.

При этомъ нельзя умолчать о двухъ братьяхъ Калишевскихъ, которые по своимъ способностямъ, энергіи и таланту, обратили на себя вниманіе не только высшаго начальства нашего дѣйствующаго корпуса, но и иностранцевъ, бывшихъ при нашей арміи. Ихъ имена сдѣлались достояніемъ даже иностранной печати.

Въ общемъ же дѣятельность всего парка заслуживаетъ больше чѣмъ похвалы, и Его Императорское Высочество обратилъ на него свое милостивое вниманіе. Каждый изъ офицеровъ получилъ не менѣе двухъ наградъ и нижніе чины 12 георгіевскихъ крестовъ. Кромѣ того, паркъ заслужилъ еще Высочайше пожалованное ему отличіе, принадлежащее всей части, а именно: надпись на головномъ уборѣ чиновъ: «за отличіе въ турецкую войну 1877—1878 гг.».

Прилагаемая выписка изъ отчета телеграфнаго парка продиктуетъ итогъ его дѣятельности въ періодъ осадныхъ дѣйствій подъ Карсомъ.

Время существованія линій и станцій и ихъ названія.

1) Линія отъ селенія Кюрюкъ-дара до селенія Заимъ, съ 18-го мая по 1-е іюня, — 25 верстъ.

2) Линія отъ селенія Заимъ до селенія Мацра, съ 22-го мая по 22-е іюня,—7 версть.

3) Линія отъ селенія Мацра до селенія Аравартанъ, съ 27-го мая по 9-е іюня,—22 версты.

4) Линія отъ Аравартана до селенія Чифтликъ, съ 2-го по 3-е іюня,— $6\frac{1}{2}$ версть.

5) Линія отъ селенія Марца къ лагерямъ: а) Кавказской гренадерской дивизіи; б) 1-й кавалерійской дивизіи и в) 2-й кавалерійской дивизіи, съ 23-го по 25-е іюня,— $6\frac{3}{4}$ версты.

6) Линія отъ селенія Мацра до селенія Кюрюкъ-дара чрезъ Заимъ, Енгикей и Паргетъ, съ 25-го іюня по 5-е іюля—37 версть.

7) Линія отъ Суботана до Визинкевскихъ высотъ, съ 3-го по 21-е октября,— $20\frac{1}{2}$ версть. (Станція у горы Визинкевъ съ 4-го по 19-е ноября, станція Магараджикъ съ 4-го октября по 19-е ноября).

8) Линія отъ Визинкева до с. Б. Тикмы, съ 9-го октября по 2-е ноября,—31 верста.

9) Измѣнена на Визинкевъ, Магараджикъ, Веранъ-кала и Тикмы, съ 2-го по 19-е ноября,— $14\frac{1}{2}$ версть. (Станція Тикмы съ 19-го октября по 2-е ноября, станція Веранъ-кала съ 2-го по 19-е ноября).

10) Линія отъ Визинкева до селенія Мацра, съ 19-го октября по 18-е ноября,—21 верста.

11) Линія отъ с. Б. Тикмы до Бозгала, съ 31-го октября по 19-е ноября,— $12\frac{1}{2}$ версть.

12) Линія отъ Бозгала до Чифтлика, съ 2-го по 4-е ноября,— $5\frac{1}{2}$ версть.

13) Линія отъ Магараджика до селенія В. Караджуранъ, съ 3-го по 18-е ноября,— $5\frac{1}{2}$ версть.

Заканчивая такимъ образомъ итогъ инженерной дѣятельности въ теченіе второй осады, было бы несправедливо умолчать о томъ, что указанные нами недостатки составляютъ частность, въ общемъ же какъ бывший составъ офицеровъ осадной артиллеріи, такъ и инженернаго корпуса, по безупречному исполненію своего долга и знанію дѣла, заслуживаютъ полной похвалы.

И если мы высказывали подчасъ горькія истины, то только

съ единственною цѣлью доставить возможность въ будущемъ нѣсколько сгладить тѣ недостатки, которые были замѣчены въ прошлую кампанію.

Идеальныхъ организаторовъ не существуетъ, и замѣченные недостатки въ тѣхъ или другихъ управленіяхъ не умаляютъ другихъ достоинствъ, присущихъ ихъ представителямъ. Генераль Рербергъ въ этомъ случаѣ живой примѣръ. Онъ нисколько не стѣснился къ своему отчету приложить выводъ замѣченныхъ имъ, путемъ опыта, недостатковъ, и съ особеннымъ удовольствіемъ отводимъ имъ мѣсто на страницахъ нашего труда.

Генераль Рербергъ *) дѣлаетъ слѣдующіе выводы, извлеченные изъ опыта войны въ предѣлахъ Азіатской Турціи и Кавказа:

1) Въ шанцевомъ инструментѣ (парковомъ) часто встрѣчался недостатокъ, а потому, если по расчетамъ, дѣлаемымъ при приготовленіяхъ къ войнѣ, оказывается необходимымъ заказъ инструмента на 15,000 рабочихъ, то слѣдуетъ заготовлять на 30,000 и развести его заранѣе по пунктамъ, гдѣ въ немъ можетъ оказаться надобность. Надо принять въ соображеніе, что независимо порчи инструмента, масса его теряется частями войскъ. Раздавши инструментъ въ части, потомъ для сбора его требуются большія усилія, которыя часто не приводятъ ни къ какому результату.

2) Носимаго шанцеваго инструмента, положеннаго въ пѣхотѣ и артиллеріи, слишкомъ недостаточно; значительный вѣсъ его былъ причиною, что онъ оставался въ обозѣ и не носился на людяхъ. Половина числа людей въ ротѣ должна имѣть лопаты и, кромѣ того, необходимо имѣть нѣсколько топоровъ (5%), которые должны носиться на людяхъ.

Линемановская лопатка и 2¹/₂ фунтовый австрійскій топоръ вполне удовлетворяютъ необходимымъ условіямъ.

3) Для того чтобы во-время доставлять къ мѣстамъ производства работъ изъ складовъ шанцевый (парковый) инструментъ, нельзя рассчитывать на мѣстныя перевозочныя средства или транспорты интендантскіе и артиллерійскіе, которые и со своимъ дѣломъ не могутъ справиться. Для перевозки инструментовъ необхо-

*) «Инженерный журналъ» 1878 года №№ 10 и 11, стр. 23

димо имѣть свой спеціальный обозъ, или казенный, или нанятый впередъ на нѣсколько мѣсяцевъ.

4) Невозможность приготовить въ короткое время матеріальную часть для минныхъ загражденій и военно-телеграфныхъ парковъ побуждаетъ имѣть еще въ мирное время запасъ тѣхъ принадлежностей, на изготовленіе и высылку которыхъ требуются большіе сроки времени.

5) Если по расчетамъ оказывается необходимымъ подготовить помѣщенія въ баракахъ или существующихъ зданіяхъ на 20,000 больныхъ и раненыхъ, то приготовляйте на 30,000 мѣсть и приступайте къ этому до кампаніи и въ началѣ ея.

Надо имѣть въ виду, что черезъ нѣсколько мѣсяцевъ послѣ начала войны на тѣ же денежные средства можно будетъ сдѣлать въ 5 разъ меньше того, что было бы возможно сдѣлать до открытія военныхъ дѣйствій.

6) При сооруженіи лѣтнихъ бараконъ для больныхъ, возводите ихъ такъ, чтобы легко можно было ихъ обратить въ зимніе, или, что еще лучше, прямо ставьте въ нихъ печи.

7) Приготовляясь къ войнѣ, немедленно приступайте къ устройству шоссе по всѣмъ направленіямъ, гдѣ будетъ предстоять движеніе снабженій, и во время войны продолжайте ихъ строить, пока не окончите. Всѣ затраты, сдѣланныя на шоссе, окупятся въ самое короткое время; и

8) На существующемъ шоссе долженъ быть произведенъ усиленный ремонтъ. При большомъ движеніи, если только нѣсколько запустится ремонтъ, шоссе можетъ быть доведено до того состоянія, что никакими затратами нельзя будетъ его исправить въ короткій періодъ времени.

Затѣмъ, по словамъ *) автора «Отчета военно-инженерной дѣятельности»: «опытъ показаль, что земляные мѣшки длиною въ 2 и шириною въ 1 футъ недостаточны для подноски земли по незначительной своей вмѣстимости, такъ-какъ солдатамъ приходилось носить землю въ двухъ мѣшкахъ, беря ихъ подъ мышки, что неудобно. Для подноски земли мѣшокъ долженъ имѣть въ

*) «Инженерный Журналъ» 1879 г. № 9, стр. 151.

длину 3 и въ ширину $1\frac{1}{2}$ фута; при такихъ размѣрахъ, насыпавъ въ мѣшокъ около 1 куб. фута земли вѣсомъ отъ 1,5 до 2,5 пудъ, удобно захватить рабочему мѣшокъ и нести его на спинѣ. Кромѣ того, удобнѣе и самое наполненіе мѣшка.

Для одежды такой мѣшокъ наполненный землей и завязанный сверху, тоже будетъ удобенъ, такъ-какъ онъ будетъ имѣть длину $2\frac{1}{4}$ фута, а въ діаметръ 1 футъ.

ГЛАВА ДЕВЯТАЯ.

Боевая сила блокадного корпуса къ 5-му ноября.—Перемѣны въ составѣ карскаго отряда.—Новая диспозиція и назначеніе штурма въ ночь съ 5-го на 6-е ноября.—Команды охотниковъ и проводники.—Соображенія, вынудившія измѣнить время начала штурма.—Выходъ штурмующихъ и демонстрирующихъ колоннъ на позиціи.—Атака Сувари.—Неудача подъ Чимомъ и отступление колонны князя Меликова.—Штурмъ Хафиса.—Новая неожиданность въ дѣйствіяхъ полковника Оадѣва.—Защита казармы Канлы.—Неудачная атака Тохмаса и Чима.—Демонстрація противъ Карадахскихъ высотъ.—Штурмъ Араба.—Демонстрація противъ Шорахскихъ и Чахмахскихъ высотъ.—Овладѣніе городомъ и цитаделью.—Добровольное оставленіе непріателемъ нагорныхъ укрѣпленій и его попытка избѣжать плѣна.—Въѣздъ Главнокомандующаго въ Карсъ.—Парадъ 8-го ноября.—Трофей.—Заключеніе.

Прежде чѣмъ перейти къ описанію дальнѣйшихъ дѣйствій карскаго отряда, считаемъ небезынтереснымъ привести расчетъ той боевой силы, какою располагалъ блокадный корпусъ передъ штурмомъ Карса въ ночь съ 5-го на 6-е ноября *).

НАЗВАНІЕ ЧАСТЕЙ ВОЙСКЪ.	Баталіо- новъ.	Сотенъ.	Орудій.	Шты- ковъ.	Сабель.
<i>1-я колонна генералъ-майора Комарова:</i>					
2-й гренадерскій Ростовскій полкъ	3	—	—	2,641	—
151-го пѣхотнаго Пятигорскаго полка	3	—	—	1,577	—

*) Рапортъ начальника окружнаго штаба кавказскаго военнаго округа въ главный штабъ 1878 г., № 4758. Г. Кишмишевъ, стр. 457.

НАЗВАНІЕ ЧАСТЕЙ ВОЙСКЪ.	Баталіо- новъ.	Сотенъ.	Орудій.	Шты- ковъ.	Сабель.
Полубатарея 5-й бат. 38-й артилл. бригады	—	—	4	—	—
Полубатарея 6-й бат. 39-й артилл. бригады	—	—	4	—	—
4-я батарея 39-й артиллерій- ской бригады	—	—	8	—	—
Итого	6	—	16	4,218	—
<i>2-я колонна подполковника князя Меликова:</i>					
4-й Кавказскій стрѣлковый баталіонъ	1	—	—	873	—
76-го пѣхотнаго Кубанскаго полка	2	—	—	938	—
Итого	3	—	—	1,811	—
<i>3-я колонна генералъ-майора графа Граббе:</i>					
3-й гренадерскій Перновскій полкъ	3	—	—	2,187	—
1-й кавказскій стрѣлковый ба- таліонъ	1	—	—	553	—
2-я батарея 1-й гренад. ар- тилл. бригады	—	—	8	—	—
Итого	5	—	8	3,442	—
<i>4-я колонна полковника Во- ждакина:</i>					
75-го пѣхотнаго Севастополь- скаго полка	3	—	—	1,836	—
157-го пѣхотнаго Имеретин- скаго полка	2	—	—	1,353	—
3-я батарея 38-й артиллерій- ской бригады	—	—	8	—	—
Итого	5	—	8	3,189	—

НАЗВАНІЕ ЧАСТЕЙ ВОЙСКЪ.	Баталіо- нонь.	Сотень.	Орудій.	Шты- ковъ.	Сабель.
<i>5-я колонна генералъ-маіора Алхазова:</i>					
158-го пѣхотнаго Кутайскаго полка	3	—	—	1,831	—
152-го пѣхотнаго Владикав- казскаго полка	2	—	—	1,610	—
6-я батарея 19-й артиллерій- ской бригады	—	—	8	—	—
Итого	5	—	8	3,441	—
<i>Общій резервъ:</i>					
152-го пѣхотнаго Владикавказ- скаго полка	2	—	—	1,571	—
1-я батарея 40-й артиллерій- ской бригады	—	—	8	—	—
Итого	2	—	8	1,571	—
<i>6-я колонна полковника Че- ремисинова:</i>					
4-го гренадерскаго Несвижскаго полка	2 ¹ / ₂	—	—	1,575	—
76-го пѣхот. Кубанскаго полка.	1	—	—	468	—
¹ / ₂ батар. 6-й бат. 39-й артилл. бригады	—	—	4	—	—
Итого	3 ¹ / ₂	—	4	2,043	—
<i>7-я колонна генералъ-маіора Рыдзевскаго:</i>					
159-го пѣхот. Гурійскаго полка.	2	—	—	1,236	—
160-й пѣхот. Абхазскій полкъ.	3	—	—	2,428	—
3-я батар. 40-й артилл. бриг.	—	—	8	—	—
4-я » 40-й » »	—	—	8	—	—
6-я » 40-й » »	—	—	8	—	—
Итого	5	—	24	3,664	—

НАЗВАНІЕ ЧАСТЕЙ ВОЙСКЪ.	Баталіо- новъ.	Сотенъ.	Орудій.	Шты- ковъ.	Сабель.
<i>Главный резервъ генералъ- майора Дена:</i>					
1-го лейбъ-гренадерскаго Ека- теринославскаго полка. . .	2	—	—	1,640	—
5-я батарея 1-й гренадерской артиллерійской бригады. . .	—	—	8	—	—
6-я батарея 1-й гренадерской артиллерійской бригады. . .	—	—	8	—	—
17-го Съверскаго драгунскаго полка 1-й дивизионъ. . . .	—	2	—	—	230
2-я Кубанская казачья батарея.	—	—	8	—	—
Итого. . . .	2	2	24	1,640	230
<i>Кавалерія генералъ-майора Шереметева:</i>					
15-й драгунскій Тверской полкъ	—	4	—	—	520
Кубанскій казачій полкъ . . .	—	6	—	—	821
2-й Владикавказскій казачій полкъ	—	4	—	—	491
1-го Ейскаго казачьяго полка.	—	5	—	—	488
Александропольскій конно-ирре- гулярный полкъ	—	4	—	—	492
5-я конная Кубанская батарея.	—	—	8	—	—
Ракетная Кубанская сотня. . .	—	—	8 рак.	—	—
Итого. . . .	—	23	8 и 8 рак.	—	2,812
<i>Кавалерія генералъ-майора князя Щербатова:</i>					
16-го драгунскаго Нижегород- скаго полка	—	2	—	—	223
17-го драгунскаго Съверскаго полка	—	2	—	—	200
2-го Кизляро-Гребенскаго ка- зачьяго полка.	—	4	—	—	336

НАЗВАНІЕ ЧАСТЕЙ ВОЙСКЪ	Взгаліо- ногъ.	Сотенъ.	Орудій.	Шты- ковъ.	Сабель.
Полтавскаго казачьяго полка .	—	2 ¹ / ₂	—	—	208
7-го Оренбургскаго казачьяго полка	—	3	—	—	278
2-го Астраханскаго казачьяго полка	—	4	—	—	548
Ахалцыхскаго конно-иррегуляр- наго полка.	—	2	—	—	402
Итого	—	19 ¹ / ₂	—	—	2,195

*Кавалерія подполковника князя
Чавчавадзе:*

2-го Волгскаго казачьяго полка	—	1	—	—	134
6-го Оренбургскаго казачьяго полка	—	2	—	—	192
3-й Дагестанскій конно-иррегу- лярный полкъ	—	6	—	—	700
Тюнетская конно-иррегулярная сотня	—	1	—	—	88
14-я Донская батарея	—	—	6	—	—
Итого	—	10	6	—	1,114

Прикрытіе осадныхъ батарей:

5-я батарея 40-й артиллерійской бригады	—	—	8	—	—
157-го Имеретинскаго полка .	1	—	—	676	—
Команда саперъ 3-го Кавказ- скаго сапернаго баталіона.	1	—	—	677	—
Итого	2	—	8	1,353	—
А всего	38 ¹ / ₂	54 ¹ / ₂	122	26,372	6,351

Затѣмъ въ составѣ войскъ, блокировавшихъ Карсъ, со 2-го ноября, произошли слѣдующія измѣненія: двѣ сотни 1-го и 2-го Волгскаго полковъ, находившихся въ блокадныхъ отрядахъ, перечислены въ саганлугскій отрядъ и отправились въ прикрытіи слѣ-

довавшихъ туда транспортовъ съ продовольствіемъ и артиллерійскими снарядами. Въ карскій же отрядъ были включены два эскадрона Сѣверскаго драгунскаго полка и 6 орудій 2-й батареи 21-й артиллерійской бригады, прибывшія изъ саганлугскаго отряда въ сопровожденіи плѣнныхъ, захваченныхъ войсками генерала Геймана.

Въ тотъ же день, независимо отъ принятаго уже главною квартирою рѣшенія прибѣгнуть къ штурму Карса, по сообщенію генерала Кишмишева *), помощникъ Главнокомандующаго подалъ отъ себя записку, заключающую его соображенія относительно наилучшаго способа овладѣнія карскими укрѣпленіями. «Въ запискѣ этой генераль-адъютантъ князь Мирскій находилъ, что взятіе Карса правильною осадюю, по свойству мѣстности и грунта, весьма трудно; продолжительная же блокада, при большемъ количествѣ продовольственныхъ и боевыхъ запасовъ, которыми снабжена крѣпость, мало обѣщаетъ успѣха. Съ другой стороны, блокада въ зимнее время можетъ составить для нашихъ войскъ задачу весьма трудную, какъ въ продовольственномъ, такъ и въ санитарномъ отношеніи. Далѣе онъ находилъ, что предпринятое бомбардированіе, съ цѣлью ускорить паденіе Карса, не повело къ желаемымъ результатамъ, между тѣмъ, случайный захватъ кутаисцами Хафиса указываетъ на возможность овладѣнія тремя городскими фортами: Сувари, Канлы и Хафиса, оборона которыхъ основана на искусственныхъ сооруженіяхъ, а не на естественныхъ препятствіяхъ.

Взятіе этихъ фортовъ, говорилось въ запискѣ, если будетъ *вполнѣ удачно, т. е. съ находящимися въ нихъ орудіями и гарнизонами, было бы само по себѣ большимъ успѣхомъ и могло бы склонить карскій гарнизонъ къ сдачѣ. Во всякомъ случаѣ, оно бы явилось, такъ сказать, послѣдствіемъ бомбардировки, которая въ противномъ случаѣ, оказалась бы вполнѣ безплодною. Она, можетъ быть, предоставила бы намъ возможность развитія дальнѣйшихъ дѣйствій противъ города и Карадаха.*

*) Стр. 452.

На основаніи этихъ соображеній, генераль-адъютантъ князь Мирскій полагалъ вести рѣшительную атаку на упомянутые форты, помогая ей демонстраціями на другихъ пунктахъ, но имѣя главною цѣлью овладѣніе Сувари, Канлы и Хафисомъ.

По обсужденіи записки, Его Императорское Высочество Главнокомандующій преподалъ нижеслѣдующія указанія.

1) Войска, блокирующія Карсъ, имѣютъ овладѣть Сувари, Канлы и Хафисъ-табїями.

2) Нанаденіе съ этою цѣлью должно быть сдѣлано внезапно, съ цѣлью забрать въ плѣнъ или истребить находящіеся въ этихъ фортахъ гарнизоны и захватить орудія.

3) Одновременно съ этою атакою, на другихъ пунктахъ карской обороны произвести демонстраціи, съ цѣлью удержать или отвлечь силы непріятеля отъ настоящаго пункта атаки.

4) Демонстрирующимъ войскамъ, въ случаѣ оплошности непріятеля, или при другихъ благопріятныхъ обстоятельствахъ, перейти къ болѣе рѣшительнымъ дѣйствіямъ, но не иначе какъ малыми частями, въ видѣ попытки, во избѣжаніе большихъ потерь.

5) Такія же попытки допустить и со стороны войскъ, атакующихъ нижніе форты, послѣ удачнаго исполненія возложенной на нихъ задачи, причемъ стараться преимущественно занять Чимъ-табїя и городскую ограду. Попытка же къ овладѣнію Карадахомъ, какъ предпріятіе чрезвычайно трудное, позволяется только въ случаѣ такихъ благопріятныхъ обстоятельствахъ, которыя врядъ ли могутъ представиться, какъ-то полная паника обороняющихся.

6) По овладѣніи Сувари, Канлы, Хафисомъ, войсками должны быть приняты мѣры, чтобы утвердиться въ этихъ пунктахъ, а если бы это оказалось невозможнымъ, то оставить ихъ, забравъ съ собою плѣнныхъ и трофеи, испортивъ, сколько возможно, средства мѣстной обороны.

Не сомнѣваясь въ фактъ подачи приведенной записки, взятой генераломъ Кинишиевымъ изъ дѣла № 88 корпуснаго штаба, трудно согласиться съ тѣмъ, чтобы высказанныя въ ней запоздалая соображенія могли имѣть вліяніе на диспозицію, составленную по указаніямъ Его Высочества, для штурма карскихъ укрѣпленій въ ночь съ 5-го на 6-е ноября.

Стоитъ только обратиться къ тѣмъ соображеніямъ, которыми руководствовалась главная квартира въ своихъ дѣйствіяхъ до 2-го ноября, то станетъ очевиднымъ, что мнѣніе генераль-адъютанта князя Мирскаго было лишь эхомъ существовавшего уже рѣшенія и формулированнаго въ диспозиціи на 2-е ноября.

Во всякомъ же случаѣ записка эта, какъ историческій документъ, имѣетъ свой интересъ, почему нами ей и отведено мѣсто въ настоящемъ очеркѣ. Обращаемся затѣмъ къ самой диспозиціи штурма въ ночь съ 5-го на 6-е ноября, которая заключалась въ слѣдующемъ:

1) Колонна генерала Комарова, изъ 3-хъ баталіоновъ Пятигорскаго и 3-хъ Ростовскаго гренадерскаго полковъ, полубатареи 5-й батареи 38-й, 4-й батареи и полубатареи 6-й батареи 39-й артиллерійскихъ бригадъ, всего 6 баталіоновъ и 16 орудій, должна была частью своихъ силъ демонстрировать противъ Тохмаса, а главными силами направиться на Чимъ. Для этого она должна была слѣдовать по лѣвому берегу Карсъ-чая, по большой эзерумской дорогѣ, на армянское предмѣстье, и оттуда овладѣть Чимомъ съ тыла.

2) Колонна подполковника князя Меликова, изъ 4-го Кавказскаго стрѣлковаго баталіона, двухъ баталіоновъ Кубанскаго пѣхотнаго полка и команды 3-го Кавказскаго сапернаго баталіона, слѣдуя правымъ берегомъ Карсъ-чая, мимо Кючюкъ-кея имѣла назначеніемъ овладѣть укрѣпленіемъ Сувари также съ тыла, затѣмъ, по занятіи его, перейти на лѣвый берегъ и присоединиться къ колоннѣ генерала Комарова близъ укрѣпленія Чимъ.

3) Колонна генераль-маіора графа Граббе, изъ 3-хъ баталіоновъ Перновскаго гренадерскаго, одного Севастопольскаго пѣхотнаго полковъ, 1-го Кавказскаго стрѣлковаго баталіона, роты 3-го Кавказскаго сапернаго баталіона, 2-й батареи 1-й гренадерской артиллерійской бригады, и колонна полковника Вожакина, въ составѣ трехъ баталіоновъ Севастопольскаго, двухъ баталіоновъ Имеретинскаго пѣхотныхъ полковъ, полуроты 3-го Кавказскаго сапернаго баталіона 3-й батареи 38-й артиллерійской бригады, всего 10½ баталіоновъ, полуроты саперъ, 16 орудій, назначались для овладѣнія укрѣпленіемъ Канлы.

4) Колонна генераль-маіора Алхазова, изъ трехъ баталіоновъ Бутанскаго, двухъ баталіоновъ Владикавказскаго, роты 3-го Кавказскаго сапернаго баталіона, 6-й батареи 19-й артиллерійской бригады, имѣла цѣлью занятіе Хафиса. За этою колонною, какъ общій резервъ, должны были слѣдовать два баталіона Владикавказскаго пѣхотнаго полка и 1-я батарея 40-й артиллерійской бригады, всего 7 $\frac{1}{2}$ баталіоновъ и 16 орудій.

При каждой колоннѣ назначалось по 16-ти артиллеристовъ для порчи орудій.

Полевая батарея, входившія въ составъ вышеназванныхъ колоннъ, не должны были слѣдовать съ войсками, а выдвигаться изъ сборныхъ пунктовъ по приказанію начальниковъ колоннъ.

5) Начальство надъ всѣми войсками, дѣйствовавшими по лѣвому берегу Карсъ-чая, а также и надъ колонной генераль-маіора Комарова и подполковника князя Меликова, по присоединеніи ея къ первой—поручалось генераль-лейтенанту Роону. Войска же, дѣйствовавшія на правомъ берегу Карсъ-чая, за исключеніемъ колонны генераль-лейтенанта Шатилова, должны были находиться подъ вѣдѣніемъ генераль-лейтенанта Лазарева.

6) По овладѣніи городскими укрѣпленіями, равно и Чимомъ, предписывалось оставить въ Суварі роту, въ Хафисѣ и Канлы по два баталіона, въ Чимѣ по усмотрѣнію генераль-лейтенанта Роопа; остальные должны были занять городъ: войска Комарова и князя Меликова по лѣвой сторонѣ рѣки, войска графа Граббе и Вождакина лѣвую часть (по своей рукѣ) между базаромъ и озеромъ (Гельбаша) съ одной стороны и рѣкою съ другой, колонна Алхазова правую часть (по своей рукѣ) между озеромъ и базаромъ съ одной стороны и цитаделью съ другой.

7) Съ началомъ атаки городскихъ укрѣпленій часть войскъ генераль-лейтенанта Роопа и колонна генераль-лейтенанта Шатилова назначались для демонстраціи: первая—противъ Шорахскихъ высотъ, вторая—противъ Карадахскихъ. Цѣль демонстраціи заключалась въ задержкѣ войскъ, защищающихъ тѣ укрѣпленія, противъ которыхъ она велась. Для этого колонна генеральнаго штаба полковника Черемисинова, состоявшая изъ 2 $\frac{1}{2}$ баталіоновъ Несвижскаго гренадерскаго полка, одного баталіона Кубанскаго пѣ-

хотнаго полка, 1-й и 3-й батареи 1-й гренадерской артиллерийской бригады, полубатареи 6-й батареи 39-й и 2-й батареи 40-й артиллерийских бригадъ, всего $3\frac{1}{2}$ баталіона, 28 орудій, сосредоточившись между селеніями Комкъ и Джавра, дѣйствіями своими противъ укрѣпленій Лазъ-тепеси и Мухлиса должна была отвлечь вниманіе и силы непріятеля къ этимъ фортамъ. Для той же цѣли колонна генераль-маіора Рыдзевскаго, изъ двухъ баталіоновъ Гурійскаго и всего Абхазскаго пѣхотныхъ полковъ, съ 3-ю, 4-ю и 6-ю батареями 40-й артиллерийской бригады, всего 5 баталіоновъ, 24 орудія, выступивъ изъ селенія Мацры, имѣла назначеніемъ занять, по указанію генерала Шатилова, позицію предъ фронтомъ карадахскихъ укрѣпленій и демонстрировать противъ нихъ, развивая возможно большій ружейный и артиллерійскій огонь и отвлекая въ эту сторону вниманіе непріятеля.

8) Вся свободная отъ охранной и тыльной службы кавалерія, одновременно съ прибытіемъ пѣхотныхъ колоннъ на сборные пункты, должна была сосредоточиться:

а) Тверской драгунскій полкъ, Кубанскій казачій съ ракетною сотнею, 2-й Владикавказскій и одна сотня Ейскаго казачьихъ полковъ и Александропольскій конно-иррегулярный полкъ съ 5-ю конною Кубанскою батареею, всего 4 эскадрона, 15 сотенъ и 8 орудій, подъ начальствомъ свиты Его Величества генераль-маіора Шереметева,—у селенія Чахмауръ, для наблюденія за дорогами, ведущими черезъ Самоватъ на Эрзерумъ и Ардаганъ, а также для связи колоннъ полковника Черемисинова и генераль-маіора Рыдзевскаго.

б) Дивизионъ Нижегородцевъ, дивизионъ Сѣверцевъ, 2-й Кизляро-Гребенскій полкъ, $2\frac{1}{2}$ сотни Полтавскаго, 3 сотни 7-го Оренбургскаго, 2-й Астраханскій казачій полки и двѣ сотни Ахалцхскаго конно-иррегулярнаго полка, всего 4 эскадрона, $15\frac{1}{2}$ сотенъ, подъ начальствомъ генеральнаго штаба генераль-маіора князя Щербатова, собравшись у развалинъ Кюмбета, имѣли приказаніе прикрывать большую эрзерумскую дорогу, выставивъ наблюдательные отряды къ Чифтликаю и Бозгалы.

в) Сотня 2-го Волгскаго, двѣ сотни 7-го Оренбургскаго казачьихъ полковъ, 3-й Дагестанскій конно-иррегулярный полкъ съ

Тюнетскою сотнею (конные охотники) при 14-й Донской батарее, всего 10 сотень, 6 орудий, подъ начальствомъ подполковника князя Чавчавадзе, собравшись у В. Караджурана, одновременно съ движеніемъ штурмовыхъ колоннъ, должны были слѣдовать къ Кючюкъ-кейскому мосту, гдѣ ждать дальнѣйшихъ приказаній.

Четыремъ сотнямъ Ейскаго казачьяго полка предписывалось быть въ резервѣ колоннъ генерала графа Граббе и генерала Алхазова, по двѣ въ каждой.

Въ главномъ резервѣ, подъ начальствомъ командира 1-й бригады 1-й гренадерской дивизіи, генераль-маіора Дена, были оставлены два баталіона лейбъ-Екатеринославскаго гренадерскаго полка, два эскадрона Сѣверскаго драгунскаго полка съ 5-ю и 6-ю батареями 1-й гренадерской артиллерійской бригады, съ 2-ю конною Кубанскою батареею, всего 2 баталіона, 2 эскадрона и 24 орудія. Резерву этому велѣно стать у Камацора. Для прикрытія главной квартиры у Веранъ-кала оставленъ одинъ баталіонъ Екатеринославскаго гренадерскаго полка, осадныхъ батарей—одинъ баталіонъ Имеретинскаго полка съ 5-ю батареею 40-й артиллерійской бригады.

9) Сборные пункты для штурмовыхъ колоннъ назначались: для колонны графа Граббе и Вожакина—В. Караджуранъ, для колонны генерала Алхазова—мѣстность позади правофланговой группы осадныхъ батарей; для колонны генерала Комарова и подполковника князя Меликова—Татлиджа.

10) При штурмовыхъ колоннахъ было приказано имѣть лѣстницы, станки для сигнальныхъ ракетъ, обозначая ими время занятія городскихъ укрѣпленій. Такъ, по занятіи Чима, должны были пустить двѣ ракеты одновременно, Сувари — двѣ, Канлы — три, Хафиса — четыре разновременно.

Итого для атаки и демонстраціи карскихъ фортовъ было выдвинуто съ саперными командами 38½ баталіоновъ, 10 эскадроновъ, 44½ сотни и 146 орудій.

Боевая сила всѣхъ вышеназванныхъ частей составляла 34,723 человекъ. Изъ нихъ собственно предназначались: для штурма укрѣпленія Чимъ — 2,457 штыковъ, Сувари — 1,811 штыковъ, Канлы — 6,631 штыкъ, Хафиса — 3,441 штыкъ, всего 15,017 штыковъ.

Всѣ распоряженія, объявленныя по блокировавшимъ войскамъ на 2-е ноября, относительно продовольствія, наряда фургоновъ для перевозки раненыхъ, устройства перевязочныхъ пунктовъ, распределенія дивизионныхъ лазаретовъ, врачей для поданія первой помощи, артиллерійскихъ парковъ, оставались въ полной силѣ и по новой диспозиціи.

Главное руководство всѣхъ войскъ, дѣйствовавшихъ по обоимъ берегамъ Карсъ-чая, а также со стороны Мацры, командующій корпусомъ принялъ на себя.

Корпусная квартира была назначена на высотахъ къ сѣверу отъ В. Караджурана, а главная въ Чифтликаѣ.

Итакъ, штурмъ Карса былъ назначенъ въ ночь съ 5 на 6-е ноября, когда по календарнымъ расчетамъ, луна должна была свѣтить почти всю ночь и небо не будетъ затянуто облаками. Въ подобную ночь наступающій конечно очень много выигрываетъ: во-1-хъ, сверху, съ укрѣпленій, внизъ плохо видно, такъ что цѣлить нельзя, а снизу вверхъ превосходно; во-2-хъ, заблудиться нельзя, а подкрасться къ сонному непріятелю можно такъ близко, какъ и въ самую темную ночь.

Въ добавленіе къ общей диспозиціи, частныя приказанія гласили: «Забравши непріятельское укрѣпленіе, немедленно его приспособить къ оборонѣ, повернуть орудія, если можно окопаться. Орудія, которыми бы нельзя было воспользоваться немедленно свезти съ валганга или испортить на столько, чтобы дальнѣйшія дѣйствія, изъ нихъ представляли бы затрудненія».

При этомъ было вмѣнено въ обязанность и къ точному исполненію: «овладѣвъ укрѣпленіемъ, держаться въ немъ до послѣдней возможности, а въ случаѣ, если бы отступленіе оказалось необходимымъ, то оставляемое укрѣпленіе привести въ такой видъ, при которомъ непріятель былъ бы лишенъ возможности въ дальнѣйшихъ своихъ дѣйствіяхъ основывать на нихъ свою оборону».

Съ этою цѣлью къ штурмовымъ колоннамъ были приданы саперныя и артиллерійскія команды. Первыя (677 человекъ 3-го кавказскаго сапернаго баталіона) были снабжены инструментами и динамитными патронами, на случай взрыва воротъ, пролома стѣнъ, дверей, крышъ и разработки подступовъ; кромѣ того, онѣ были

снабжены штурмовыми лѣстницами и досками; послѣднія для перебрасыванія черезъ волчьи ямы и рвы. Затѣмъ для увоза непріятельской артиллеріи были назначены команды охотниковъ артиллеристовъ, при которыхъ находились запряженные быками передки отъ 9-ти-фунтовыхъ орудій. Охотники-артиллеристы, за исключеніемъ небольшой ихъ части, вооруженной ружьями, были вооружены шашками и снабжены лямками, веревками, ключами, отвертками, большими винтами, ершами, гандшпугами и т. п. предметами, въ которыхъ могла встрѣтиться надобность при подобной экспедиціи.

Главною же задачею артиллерійскихъ командъ были: «немедленно по отгѣсненіи непріятеля съ мѣста, гдѣ стоятъ орудія, подбѣжать къ нимъ и по возможности сдѣлать ихъ безвредными на случай могущей быть необходимости отступленія нашихъ войскъ, или же увезти эти орудія, а въ случаѣ надобности и возможности повернуть ихъ противъ непріятеля».

Изъ числа подобныхъ артиллерійскихъ командъ были: 1) отъ лѣвофланговыхъ осадныхъ батарей подпоручика Кавказскаго осаднаго парка Гацковскаго, состоявшая изъ 43 нижнихъ чиновъ 2-й роты и 14 человекъ 4-й роты осаднаго парка. Командою было взято восемь передковъ отъ 9-ти-фунтовыхъ орудій, каждый запряженный двумя парами быковъ, и дроги съ двумя боченками пороха и толстыми канатами и имѣлось сверхъ того 7 запасныхъ быковъ. 2) Отъ центральныхъ осадныхъ батарей подпоручика Сукачева *) съ командою прислуги тѣхъ же батарей. 3) Отъ правофланговыхъ батарей вызвался въ охотники поручикъ Шашуринъ съ чинами 1-й роты осаднаго парка и 4) съ батареи, № 12 поручикъ Пробенко съ своей прислугой. Къ сожалѣнію, въ имѣющихся подъ рукою источникахъ нѣтъ точныхъ указаній о тѣхъ почему-то всегда забываемыхъ герояхъ, которыми безспорно могутъ назваться добровольно вызывающіеся идти на самыя опасныя предпріятія. Между тѣмъ, въ подобныхъ личностяхъ, незнающихъ усталости и опасности, въ теченіе всей кампаніи въ Азіатской Турціи не было

*) Герой захвата непріятельской батареи 21-го іюня, нынѣ офицеръ 3-й батареи лейбъ-гвардіи 1-й артиллерійской бригады.

недостатка, и не было дѣла, въ которомъ во главѣ штурмовой колонны не находилась бы гореть храбрецовъ, подъ скромнымъ названіемъ «охотниковъ».

Вотъ почему считаемъ удобнымъ случаемъ здѣсь указать личности, принявшія участіе въ качествѣ охотниковъ въ штурмѣ Карса. Изъ имѣющихся свѣдѣній можемъ отмѣтить только слѣдующихъ: 1) отъ 1-го Кавказскаго стрѣлковаго баталіона, во главѣ колонны графа Граббе, назначенной штурмовать Канлы, въ качествѣ охотниковъ была вся 4-я рота, подъ командою своего стараго боеваго командира Бейнарта; 2) отъ 4-го Кавказскаго стрѣлковаго баталіона, въ колоннѣ князя Меликова, сборные охотники были подъ командою прапорщика Крючкова; 3) отъ 152 пѣхотнаго Владикавказскаго полка въ охотники вызвались прапорщики Ганъ и Аммосійскій и, командовавшій ими раньше, подпоручикъ князь Циціановъ; 4) въ колоннѣ полковника Фадѣева охотники отъ Кутанскаго полка были подъ командою подпоручика Полсадова; 5) охотники отъ Севастопольскаго и Имеретинскаго полковъ были подъ командою подпоручика Ходаковского и прапорщика Полочаншнова, и 6) охотники въ колоннѣ генерала Рыдзевскаго были подъ командою поручика Тхоржевскаго.

Для полноты описанія обстановки, предшествовавшей штурму, необходимо добавить, что къ каждой колоннѣ были приданы по два проводника изъ мѣстныхъ жителей, переодѣтыхъ въ солдатскія шинели, причемъ имъ предварительно штабъ-офицеромъ надъ вожатыми, полковникомъ Кишмишевымъ, было указано то направленіе которое должна была принять каждая изъ колоннъ.

Изъ числа особенностей въ распоряженіяхъ для дѣйствія въ ночь съ 5-го по 6-е ноября необходимо отмѣтить тотъ фактъ, что пункты, отъ которыхъ штурмовыя колонны должны были одновременно начать движенія были избраны для каждой изъ нихъ, на разстояніяхъ отъ цѣли, соотвѣтственно времени, необходимаго для прохода и начала дѣйствія. Другими словами, штабъ главной квартиры на этотъ разъ предпринялъ единовременное наступленіе, предпочитая его особому расчету времени для начала движеній каждой колонны, что уже не одинъ разъ вело къ неудачамъ.

Такимъ образомъ, въ общемъ приведенная диспозиція штурма

и ея детали были схожи съ такою же, выработанной на 2-е ноября, и первоначально время исполненія задуманнаго предпріятія было избрано за два часа до разсвѣта, но съ 3-го ноября послѣдовала перемѣна, и штурмъ съ 5-го на 6-е ноября былъ назначенъ въ 8 часовъ вечера. Соображенія, побудившія штабъ рѣшиться сдѣлать это измѣненіе, по заявленію генерала Кишмишева, *) были слѣдующія: «3-го ноября, послѣ ненастныхъ дней, погода стала разясняться. Размокшій отъ дождя грунтъ началъ твердѣть. Ночи были лунныя. Въ палаткѣ генерала Лазарева собрались нѣкоторые изъ начальствующихъ лицъ. Ведя бесѣду о предстоящей атакѣ, они, между прочимъ, указали и на возможность атаки въ такую свѣтлую ночь. Генераль Лазаревъ не вполне раздѣлялъ это мнѣніе, находя, что ясная погода, начавшаяся съ утра, легко можетъ измѣниться къ ночи, и тогда снова придется отложить дѣло. Находившіеся въ палаткѣ, въ числѣ прочихъ, генералы графъ Граббе и Гурчинъ заявили, что въ такомъ случаѣ ночной штурмъ можетъ быть обусловленъ благопріятною погодою. Происходившая въ этомъ духѣ бесѣда закончилась тѣмъ, что генераль Лазаревъ склонился къ этому мнѣнію и отправилъ генерала Гурчина въ Веранъ-кала доложить корпусному командиру, что онъ находитъ возможнымъ произвести атаку Карса ночью при совершенно ясной погодѣ и полной лунѣ. Заявленіе это было одобрено, тѣмъ болѣе, что оно согласовалось съ мнѣніемъ большинства, выраженнымъ при первоначальномъ обсужденіи вопроса о штурмѣ».

Наконецъ наступило 5-е ноября. День былъ хорошій, ясный и морозный. Войска съ утра ничего не знали о предстоящемъ ночномъ дѣлѣ, и лагерная ихъ жизнь текла своимъ обычнымъ порядкомъ. Только съ 4 — 5 часовъ пополудни стало извѣстно, къ чему нужно готовиться, и то это были только догадки, ожидалось приказанія. Затѣмъ давно ожидаемая вѣсть пронеслась по лагерю, «солдаты взяли за оружіе, пересмотрѣли его тщательно, исправили, если у кого были какіе недостатки, потомъ обратились къ одеждѣ; у кого оказались чистыя рубахи, тѣ надѣли ихъ; у

*) Стр. 457.

кого же не было, тѣ постарались всполоснуть бѣлье въ водѣ и посушить у кухоннаго огня».

Въ 5 часовъ солдаты пообѣдали. Солнце стало закатываться; въ лагеряхъ поднялся шумъ и та лихорадочная дѣятельность, которая предшествуетъ какимъ либо крупнымъ событіямъ, нарушающимъ строй однообразной жизни; все держалось въ величайшемъ секретѣ, и никто не зналъ о дѣйствительныхъ намѣреніяхъ главнокомандующаго. Только послѣ обѣда еще вызванные къ нему начальники частей, возвратившись, какъ-то таинственно перешептывались, нѣкоторые были сосредоточены, задумчивы; адъютанты и ординарцы скакали по всѣмъ направленіямъ. По этимъ слабымъ признакамъ могъ бы опытный наблюдатель замѣтить о чемъ-то готовящемся роковомъ и тяжеломъ. Приказанія отрывочны, голосъ взволнованъ, замѣтна какая-то еле уловимая грусть на лицѣ, озабоченность. Тамъ собираются санитары, выносятъ носилки, инструменты, укладываютъ обозъ.

Затѣмъ, послѣ обѣда войска штурмовыхъ колоннъ собралась на сборныхъ пунктахъ и построилась въ боевой порядокъ, соображаясь съ ролью предстоящаго дѣйствія. Къ 7 часамъ вечера всѣ колонны уже были готовы и ожидали приказанія начать движеніе. Тутъ частные начальники снова подтвердили ввѣреннымъ имъ войскамъ о томъ, что во время движенія воспрещается куреніе, громкій разговоръ и вообще шумъ, возбраняется также брать съ собою собакъ, обыкновенно сопровождающихъ части въ походахъ. Кромѣ того было приказано имѣвшей при колоннахъ артиллеріей пользоваться крайне осторожно. Подобное распоряженіе конечно было вызвано серьезными соображеніями: колоннамъ нужно было подойти незамѣченными какъ можно ближе къ укрѣпленіямъ, артиллерія же могла только преждевременно возбудить вниманіе гарнизона, причемъ, будучи лишена возможности принести пользу за темнотою ночи, она рисковала сама подвергнуться опасности. Вотъ почему нѣкоторыя колонны оставили свою артиллерию на своихъ сборныхъ пунктахъ.

Къ 7 часамъ командующій корпусомъ прибылъ въ В. Караджуранъ, гдѣ было назначено пребываніе корпусной квартиры. Пропустивъ мимо себя войска, генераль-адъютантъ Лорисъ-Меликовъ

сдѣлалъ распоряженіе о томъ, чтобы въ тылу движенія колонны были зажжены костры и тѣмъ обозначились носильщикамъ и фургонамъ пути, по которымъ должны были выносить раненыхъ въ Караджуранъ, къ главному перевязочному пункту.

Ровно въ 8 часовъ вечера, колонны выступили съ сборныхъ пунктовъ въ слѣдующемъ общемъ для всѣхъ порядкѣ: впереди шли команды охотниковъ, въ нѣкоторомъ разстояніи за ними подвигались колонны, во главѣ которыхъ шли саперы, а въ хвостѣ колоннъ артиллерійская прислуга. Всѣ выступили въ сомкнутыхъ походныхъ колоннахъ и лишь подходя къ укрѣпленіямъ на 1,000 саж. дробились въ болѣе мелкія части, въ разомкнутыя ротныя колонны.

Ночь была свѣжая, морозная, луна стояла высока на небѣ, временами ее заволакивали облака, мертвая тишина въ воздухѣ, все какъ будто замерло, съежилось, затаило дыханіе, всѣ чувствовали близость серьезнаго дѣла, вѣяніе смерти. Въ разстояніи одной версты отъ колоннъ ничего не слышно; подъѣзжаешь ближе—слышенъ топотъ тысячи ногъ, глухо отдающійся на мерзлой землѣ, ни одного слова никто не проронить. Вниманіе всѣхъ сосредоточено на одномъ: на непріятельскихъ веркахъ. Еще нѣсколько минутъ, и долженъ выясниться вопросъ, такъ мучительно наболѣвшій въ небольшой промежутокъ приближенія къ веркамъ. Затѣмъ, ждетъ непріятель или не ждетъ, ожидаетъ ли онъ удобной минуты, чтобы насъ встрѣтить огнемъ, или въ полномъ невѣдѣніи поконится мирнымъ сномъ,—вотъ вопросы, мелькавшіе въ головѣ каждого. Вотъ и еще подошли на нѣсколько десятковъ сажень ближе, шагъ сдѣлался короче, сдержаннѣй, невольно прислушиваются, но все тихо, тихо до непріятнаго, хоть бы что нибудь развлекло вниманіе, одинъ за другимъ нѣсколько выстрѣловъ прорѣзало воздухъ, но опять все стихло. Колонны на минуту остановились выждать и передохнуть. Нашимъ было приказано не отвѣчать на выстрѣлы, но вдали видно какъ охотники медленно шагъ за шагомъ подвигаются впередъ; что-то зашумѣло, словно бѣжить кто-то; опять нѣсколько выстрѣловъ, но чаще, продолжительнѣй; на лѣвомъ берегу послышался орудійный выстрѣлъ, чаще и чаще, не прошло и 5 минутъ, какъ на лѣвомъ флангѣ

заслышалось громкое, протяжное ура! тамъ же затрещала ружейная перепалка. Грянулъ выстрѣлъ съ укрѣпленія, свистя и шипя рѣжетъ граната воздухъ, на лѣвомъ флангѣ стрѣльба учащается, еще выстрѣлъ съ крѣпости, и въ 10 минутъ загорѣлись всѣ укрѣпленія сильнымъ огнемъ, всѣ они отбрыли пальбу по заранѣе опредѣленнымъ цѣлямъ. Но мы были уже въ безопасности, мы успѣли пройти эти цѣли, стояли почти у самыхъ укрѣпленій *).

Разсмотримъ теперь дѣйствія каждой изъ колоннъ въ отдѣльности, начиная съ колонны графа Граббе, которая, какъ извѣстно, имѣла цѣлью атаковать Канлы.

Войска генерала графа Граббе, миновавъ линію осадныхъ батарей, тотчасъ же перестроились въ боевой порядокъ: 4-я рота 1-го Кавказскаго стрѣлковаго баталіона, отдѣлившись впередъ, въ видѣ охотниковъ, подъ начальствомъ капитана Бейнарта, составила цѣль. Къ ней примкнули охотники Севастопольскаго полка и саперъ. Непосредственно за цѣлью, во главѣ храбраго маіора Герича, шли 3 роты 1-го стрѣлковаго баталіона; за ними уже двигались остальные части колонны, имѣя въ первой линіи два баталіона Перновскаго полка, предводительствуемыя своимъ командиромъ, полковникомъ Бѣлинскимъ.

Не доходя до Канлы, графъ Граббе направилъ команды охотниковъ занять траншею, соединяющую Канлы съ Сувары, пославъ вслѣдъ за ними три роты 1-го кавказскаго стрѣлковаго баталіона, а самъ во главѣ Перновцевъ бросился на штурмъ съ фронта. «4-я рота стрѣлковъ, свято выполняя данную ей задачу, безъ выстрѣла подошла къ траншеѣ, перешла волчьи ямы и быстро и смѣло, съ крикомъ «ура!» бросилась и опрокинула защитниковъ ея. Тотчасъ же остальные роты быстро двинулись впередъ и, перейдя волчьи ямы и траншеи, вышли немного лѣвѣе укр. Канлы, а здѣсь, повернувъ направо по траншеѣ, направились къ казармѣмъ подъ страшнымъ огнемъ съ праваго редута и казармы.»

Одновременно съ этимъ, графъ Граббе, «желая воодушевить и ободрить Перновцевъ, вынесся впередъ и недалеко отъ форта былъ

*) Впечатлѣніе участника.

пораженъ пулею въ сердце *). Его замѣнилъ полковникъ Бѣлинскій. «Увлекая передовыхъ людей, онъ достигъ кроны бруствера праваго редута» **). Между тѣмъ, стрѣлки, предводительствуемые майоромъ Геричемъ, ринулись на правый редутъ, вскочили на брустверь и, опрокинувъ штыками Турокъ, распространились по валгангу укрѣпленія. Пока стрѣлки занимали редутъ, подоспѣлъ и полковникъ Бѣлинскій съ Севастопольцами.

12-я (Мартынова) и 14-я (Михалевскаго) роты Севастопольцевъ, вскочивъ на брустверь и забѣжавъ лѣвымъ плечомъ погнались за Турками прямо на главное укрѣпленіе. Лѣвѣ ихъ, стрѣлки уже разносили кавалерійскую коновязь турецкихъ суварі (драгунъ). Еще нѣсколько минутъ довольно быстрого бѣга, и передъ преслѣдовавшими выросъ темный профиль средняго люнета Канловъ. Въ одно мгновеніе, не смотря на встрѣтившій ихъ сильный ружейный огонь, наши очутились у самаго его подножія.

Укрѣпленіе оказалось замкнутымъ съ горки каменной казармой съ бойницами въ 3 или 4 ряда. Окна казармы заложены камнями между которыми оставались отверстія для ружей. Лѣвѣ казармы, въ каменной стѣнѣ, соединяющей казарму съ правымъ фасомъ редута, были большія, окованныя желѣзомъ ворота. Валъ, соединяющій правый редутъ съ среднимъ, не примыкалъ непосредственно къ правому фасу редута, а между ними былъ оставленъ проходъ сажени въ 2 или 3 шириной, запертый барьерной калиткой, чрезъ которую можно было сойти въ ровъ. Сюда, въ послѣдствіи, въ теченіе всего боя наши войска сбрасывали своихъ

*) Граббе (Михаилъ Павловичъ), графъ—кавказскій герой, георгіевскій кавалеръ и участникъ Крымской кампаніи, командиръ 2-й бригады первой гренадерской дивизіи, генералъ-майоръ; изъ дворянъ Эстляндской губ. (мать его была Малороссіянка), вѣроисповѣданія православнаго. Онъ воспитывался въ Пажескомъ корпусѣ и выпущенъ на службу, въ 1853 г., прапорщикомъ въ л.-гв. егерскій полкъ, но въ скоромъ времени былъ переведенъ въ пѣхотный Кабардинскій полкъ и уже въ Крымскую кампанію участвовалъ въ осадѣ той же крѣпости Карса.

Мужественная грудь графа уже была поражена однажды на вылетъ во время кавказской войны, но тогда графу Граббе удалось вылечиться отъ этой тяжелой раны. Итакъ, подъ Карсомъ убитъ молодой генералъ, кавказскій Скобелевъ, по отважности духа и чисто военному складу характера.

**) Отмѣчаемъ тотъ фактъ, что Перновцевъ приходилось передъ всякимъ дѣломъ «ободрять и увлекать»—къ чему не прибѣгали съ кавказскими войсками.

убитыхъ и спускали раненыхъ. Валъ люнета состоялъ изъ валганга въ два уступа, причемъ брустверь начинался не непосредственно отъ оконечности фланга редута, т. е. у каменной одежды, но отступя отъ нея сажени на 4 или на 5, вѣроятно на ширину соединительнаго вала, чтобы возможно было съ крыши казармы, которая нѣсколько командовала этою частью валганга, обстрѣливать какъ самый валгангъ, такъ равно и соединительный валъ вплоть до правофланговаго редута.

Тамъ же, гдѣ начинался брустверь, возвышался вторымъ уступомъ и валгангъ; сюда вела небольшая аппарель, которая отлогостью своей правой стороны съ отлогостью 2-го уступа образовала небольшую прикрытую съ двухъ сторонъ площадку.

Подбѣжавъ къ укрѣпленію, 12-я рота очутилась какъ разъ противъ желѣзныхъ воротъ, причемъ 1-й взводъ этой роты съ ротнымъ командиромъ пришелся между воротами и угломъ праваго фланга главнаго редута съ каменной стѣнкой горжи. Люди представили къ стѣнкѣ какія-то доски, стали по нимъ подниматься, но только скользили и падали назадъ; бросивъ доски, они въ одно мгновеніе вскарабкались на валъ на четверенкахъ. Изъ казармы производилась сильная стрѣльба.

Охотники съ 12-й ротой, вскочивъ на валъ, увидѣли внизу казарму, дворъ съ разбитыми на немъ палатками и кучу людей, толпившихся у воротъ. На части валганга, неприкрытой брустверомъ, не было никого. Турки стояли за брустверомъ и едва показались наши на валу, какъ бросились впередъ и сбили Севастопольцевъ на старое мѣсто, вѣроятно впоныхахъ забывъ даже о близстоящемъ орудіи, которое могло бы картечью нанести страшный вредъ. Раза три наши пробовали снова кидаться изъ-за бруствера по аппарели на уступѣ валганга къ орудіямъ, но неудачно. Между тѣмъ на крышѣ казармы собралась толпа Турокъ, которая открыла очень мѣткую стрѣльбу по охотникамъ, находившимся гораздо ниже. Обстрѣливаемая съ фланговъ и съ фронта, часть нашихъ стала уже сползать, но оставшіеся, сообразивъ, что слѣдуетъ помѣшать движенію Турокъ на крышу, нѣсколькими удачными залпами скоро очистили ее отъ непріятели. Разстояніе отъ нея было ничтожное, и наши пули навѣрное не пропали даромъ. Къ этому

времени въ тылу за охотниками показался Перновскій полкъ. Энергическая попытка ихъ командира двинуть впередъ не приво- дила къ желаемой цѣли. Севастопольцы съ 1-мъ стрѣлковымъ ба- таліономъ, по своей малочисленности, не могли выбить Турокъ. Тогда командиръ 12-й роты Мартыновъ обратился къ командиру полка съ просьбой поддержать его атаку. Полковникъ Бѣлинскій вспыхнулъ, упрекнувъ въ свою очередь охотниковъ за то, что они не хотятъ штурмовать. Къ счастью, раздался голосъ солдатъ 12-й роты съ той же просьбой къ полковнику: «Ваше высокородіе! при- кажите вашимъ людямъ дружиѣй дѣйствовать, а то что жъ этакъ мы его не собьемъ». Полковникъ Бѣлинскій вдругъ вскочилъ, быстро оборотился къ людямъ и закричалъ:

— Братцы! Впередъ! Впередъ! Поручикъ пойдемъ! Ура!—и, взмахнувъ руками, онъ кинулся впередъ. Онъ вбѣжалъ на аппа- рель прямо къ орудію, которое хорошо было видно и блестяло, отражая нѣжные лучи мѣсяца. Локоть о локоть съ нимъ бѣжалъ поручикъ Мартыновъ, за ними охотники Севастопольцы, Перновцы. Дружный залпъ и ударъ въ штыки отбросили нашихъ молодцовъ назадъ на старое мѣсто. По первому же залпу полковникъ Бѣ- линскій былъ убитъ наповаль, пуля ударила его въ голову съ правой стороны лба. Солдатъ 12-й роты Севастопольскаго полка Ви- ноградовъ успѣлъ оттащить трупъ его назадъ и сбросилъ на пло- щадку около аппарата.

Вслѣдъ за этимъ наши снова бросились на Турокъ и успѣли оттѣснить ихъ на другой фась редута, но это было временно; непріятель, подкрѣпляемый свѣжими силами, снова атаковалъ Се- вастопольцевъ, которые стали уже подаваться, но въ это время, къ счастью, на валъ взлѣзли съ лѣвой стороны роты стрѣлковаго баталіона и 15-я рота Севастопольскаго полка съ поручикомъ Аристотелевымъ, и съ ихъ помощью Турки еще разъ были сбиты. Перновцы же, за исключеніемъ одного офицера и нѣсколькихъ сол- датъ, такъ и не поднялись наверхъ. Турки бѣжали въ казарму и открыли оттуда пальбу и въ то же время изъ-за лѣваго угла казармы и фланга люнета стали стрѣлять картечью по нашимъ, но стрѣляли рѣдко и не причиняли особеннаго вреда.

Наши залегли на кронъ бруствера, гдѣ лежать было безопасно.

Послѣ этого Турки еще разъ пробовали произвести наступленіе изъ маленькаго передняго редута, но наши съ кроны бруствера встрѣтили ихъ такимъ огнемъ, что они бросились вразсыпную и болѣе не рисковали выйти изъ казармы. Такимъ образомъ, правый редутъ былъ очищенъ отъ непріятели, и стрѣлки соединенными силами съ Севастопольцами утвердились въ немъ. Занятіе его однако обошлось дорого. Здѣсь пали геройски 1-го Кавказскаго стрѣлковаго баталіона маіоръ Геричъ на кронѣ бруствера, капитанъ Клименко при входѣ на брустверь; раненъ на вылетъ въ грудь капитанъ Линдблатъ.

Въ то время, какъ въ правомъ редутѣ происходилъ описанный бой, въ лѣвомъ шла не менѣе упорная схватка, въ которой участвовали войска колонны полковника Вожакина, дѣйствовавшія въ обходъ Канловъ справа.

Войска колонны полковника Вожакина построились въ слѣдующемъ порядкѣ: охотники впереди, за ними баталіонъ Севастопольцевъ развернутымъ фронтомъ, въ 150 шагахъ позади 2-й баталіонъ Имеретинцевъ, расположенный поротно въ 2 линіи, 2-я стрѣлковая рота впереди и наконецъ 2 баталіона Севастопольцевъ оба развернутыми, имѣя интервалы въ 150 шаговъ. 1-й баталіонъ Имеретинцевъ оставался въ резервѣ, а 3-й въ прикрытіи осадныхъ батарей. Къ сожалѣнію, въ качествѣ проводниковъ этой колонны были милиціонеры, незнавшіе мѣстности. Войска двигались стройно, ровно, но скоро оказалось, что проводники сбились съ дороги; тѣмъ временемъ охотники, бывшіе впереди, ушли, и колонна осталась одна. Былъ уже 9-й часъ, когда колонна должна была начать штурмъ, а укрѣпленія никакого не было видно. Изъ опасенія опоздать полковникъ Вожакинъ повелъ свою колонну бѣгомъ и шагомъ попеременно. Маневръ этотъ очень утомилъ людей и разстроилъ порядокъ. Спокойствіе смѣнилось суетливостью и неувѣренностью, солдаты поняли, что ихъ проводники сами не знали, куда идти и что встрѣтить.

Двигаясь такимъ образомъ, колонна забрала слишкомъ вправо и приближалась къ земляной батарее, бывшей между Хафисомъ и Канлами. Шагахъ въ 300—400 отъ этой батареи начали лопаться подъ ногами фугасы, непринесившіе, впрочемъ людямъ никакого

*

вреда, но конечно вполне достигшие своей цѣли. Непрiятель своевременно узналъ о приближенiи врага и немедленно же открылъ огонь, хотя сначала очень рѣдкiй, вѣроятно изъ аванпостовъ; но не прошло и нѣсколькихъ секундъ, какъ въ это мѣсто ударила граната, за ней послѣдовала другая, и т. д.; однако видно было, что стрѣльба идетъ наудачу: только неизбѣжный шумъ и топотъ тысячи ногъ подсказывалъ Туркамъ, что рѣшительный часъ наступаетъ. Они все усиливали и усиливали огонь, а колонна наша въ грозномъ молчанiи подвигалась все ближе и ближе....

Между тѣмъ, охотники, превосходно изучившие мѣстность во время блокады, шли къ Канламъ такъ же увѣренно, какъ и къ себѣ домой. Охотниковъ вели два офицера: Севастопольскаго полка подпоручикъ Ходаковскiй и Имеретинскаго полка подпоручикъ Полочаниновъ.

Не смотря на свою малочисленность, наученные опытомъ предъидущихъ своихъ экскурсiй, охотники, подобравшись къ лѣвому форту, дружнымъ ударомъ въ штыки выбили обезумѣвшихъ отъ неожиданности Турокъ и овладѣли флешью съ лѣвымъ боковымъ укрѣпленiемъ. Какъ народъ опытный, бывалый, смѣлый, зная, что надо воспользоваться охватившей непрiятеля паникой, охотники не задумываясь бросились къ главному укрѣпленiю, но людей было сравнительно мало, предстоявшая задача не соответствовала наличнымъ силамъ: въ главномъ укрѣпленiи Турки успѣли уже собраться, образовавъ изъ себя нѣчто въ родѣ каре. Охотники, перескочивъ валъ и очутившись внутри, были встрѣчены залпомъ почти въ упоръ. Подпоручики Полочаниновъ и Ходаковскiй тѣмъ не менѣе бросились впередъ, но за ними послѣдовали очень немногiе, преимущественно старые охотники. Остальные залегли на брустверѣ, начавъ перестрѣлку съ непрiателемъ не болѣе какъ на 15 шаговъ.

Между тѣмъ, сила огня сомкнутой части была такъ велика, что состязаться съ ней наши не могли. Понемногу стали спускаться внизъ, а вслѣдъ затѣмъ снова заняли передовую флешь. Оба офицера рѣшили принять мѣры къ упорной ея оборонѣ, понявъ всю невозможность новаго нападенiя на Турокъ. Они разставили людей по банкету и приказали, въ случаѣ наступленiя

непріятеля, встрѣтить его дружнымъ, по командѣ, залпомъ, затѣмъ броситься въ штыки и постараться ворваться на его плечахъ въ главное укрѣпленіе. Очувившись прижатою къ углу укрѣпленія, горсть охотниковъ продолжала вести упорный бой и рѣшилась, во что бы то ни стало, удержать за собой взятое укрѣпленіе до прибытія подкрѣпленій, хотя бы для этого пришлось лечь всѣмъ на мѣстѣ. Справа и слѣва отъ нихъ тоже уже загорѣлось дѣло, слышалось ура, лились огни выстрѣловъ... Охотники ждали своей колонны, но ея не было.

Послѣ того, какъ посланные передъ этимъ солдаты или не возвращались, или вернувшись доносили о безуспѣшности своихъ поисковъ, подпоручикъ Ходаковскій самъ рѣшился идти отыскивать слѣдовавшую за ними колонну. Едва Ходаковскій ушелъ, какъ Турки бросились всей массой на флешъ, въ которой засѣли охотники подъ командой подпоручика Полочанинова. Разстояніе, отдѣляющее противниковъ, было не болѣе ста шаговъ. Правильный залпъ смѣшалъ непріятеля, а вслѣдъ за нимъ дружный отчаянный ударъ въ штыки и «ура» вогнали Турокъ обратно въ центральное укрѣпленіе.

Послѣ отбитой атаки опять все стихло, только нѣсколько орудій Канловъ упорно громили брустверь, за которымъ спрятались охотники. Полочаниновъ, опасаясь обхода, разослалъ патрули и вмѣстѣ съ тѣмъ послалъ снова нѣсколько человекъ разыскивать заблудившуюся колонну. Положеніе его становилось критическимъ, тѣмъ болѣе, что уяснить себѣ что-нибудь изъ того, что происходило вокругъ, было рѣшительно невозможно. Со всѣхъ сторонъ огни, выстрѣлы, свистъ пуль, вой гранатъ и картечи и только противъ него почти мертвая тишина. Невольно шевелились черныя мысли въ головѣ, не собираются ли Турки чего-либо предпринять — въ видѣ обхода?

А между тѣмъ вотъ что происходило въ колоннѣ, шедшей за охотниками. Не имѣя въ виду брать впереди лежащей батареей Фези-паша, тѣмъ болѣе, что оттуда не раздавалось даже и выстрѣловъ, колонна, шедшая то бѣгомъ, то шагомъ, то полоборомъ, то прямо, забрала на столько вправо, что чуть-чуть не попала на Хафисъ. Вдругъ влѣво отъ нея донеслось чуть слышное

«ура» охотниковъ; люди, идя въ это время шагомъ, сами безъ всякаго приказанія, кинулись впередъ, точно какая-то невидимая сила двигала ихъ; огонь непріятеля, направленный наобумъ, все усиливался и усиливался. Въ этотъ критическій моментъ полковникъ Вожакинъ былъ контуженъ и, оставляя начальствованіе, потребовалъ къ себѣ командира Имеретинскаго полка, полковника Карасева, которому и передалъ командованіе. Колонну остановили. Люди, увидавъ какое-то замѣшательство и находясь въ чрезвычайно близкомъ разстояніи отъ противника, не выдержали и безъ всякаго приказанія, по собственной инициативѣ, открыли огонь. Произошелъ беспорядокъ, части перемѣшались, всякій дѣлалъ что ему вздумалось; кто кричалъ «ура», кто стрѣлялъ, кто бѣжалъ впередъ.

Командиръ 2-го баталіона Имеретинскаго полка капитанъ Малашевскій, зная по опыту, что въ подобныхъ обстоятельствахъ ожидать приказанія некогда, подзвалъ къ себѣ надежнаго унтеръ-офицера 5-й роты Рашевскаго (убить потомъ), послалъ его передать приказаніе капитану Бѣлецкому (командиру 5-й роты) и подпоручику Альбокринову (командиру 6-й роты) собрать своихъ людей и, обойдя колонну съ правой стороны, броситься на батарею Фези-паша, громившую колонну. Самъ же вмѣстѣ съ 7-й ротой прапорщика Подольскаго обошелъ колонну слѣва и устремился на виднѣвшееся укрѣпленіе. Солдаты почти моментально достигли волчьихъ ямъ, опоясывавшихъ безконечной лентой всю оборонительную линію Карса. Очевидцы сообщаютъ, что эти ямы содержались въ высшей степени небрежно и будто бы онѣ не ремонтировались съ того самаго дня, когда въ первый разъ были выкопаны *). Но намъ кажется, что мнѣніе это неосновательно; что онѣ были въ плохомъ видѣ, это весьма вѣроятно: ихъ не успѣли докончить постройкой, такъ-какъ и построены-то онѣ были очень недавно, а ремонтировать новыя ямы не было надобности, въ нѣкоторыя наприкладъ не успѣли вставить колья, нѣкоторыя были недостаточно углублены, но для объясненія этого факта стоитъ только вспомнить, что мѣсто, гдѣ онѣ были нарыты, почти сплошной камень, и отдѣлать

*) См. «Воен. Сборн.» 1883 г., № 8, стр. 333.

ихъ хорошо, при той поспѣшности, съ которой онѣ возводились едва ли и было возможно. Несомнѣнно, что онѣ большимъ препятствіемъ нашимъ солдатамъ не послужили, ихъ быстро миновали и бросились прямо въ ровъ. Къ счастью ровъ Фези-паши, въ который попали 5, 6 и 7-я роты, не имѣлъ фланговой обороны, и, благодаря этому, части наши успѣли въ немъ собраться, отдохнуть и устроиться.

За Имеретинцами слѣдомъ явились и Севастопольцы. Вскорѣ весь ровъ и наружная покатость бруствера были заняты нашими.

Турки, стоя за валомъ и положивъ ружья на брустверь, продолжали часто и безпорядочно стрѣлять. Наши, конечно, не отвѣчали на огонь, а выжидали удобной минуты для удара въ штыки. Улучивъ моментъ, вся масса солдатъ подъ начальствомъ своихъ лихихъ офицеровъ бросилась на непріятеля. Ударъ былъ такъ друженъ, стремителенъ и скоръ, что противникомъ овладѣла паника и онъ бросился бѣжать. Не давъ ему опомниться, штурмующіе бросились за нимъ и, не обращая вниманія на взятые уже орудія, ворвались въ лагерь. Началась ужасная бойня почти безъ потерь съ нашей стороны и страшно губительная для непріятеля. Незамѣтно, съ невѣроятной быстротой наши герои пробѣжали лагерь и, гонясь за бѣгущимъ непріятелемъ, достигли города. Командиръ баталіона капитанъ Малашевскій, видя, что люди, упоенные успѣхомъ, ворвались въ городъ, и опасаясь, чтобы Турки не окружили и не отрѣзали баталіона, по неволѣ разсѣяннаго, разослалъ довѣренныхъ людей сзывать баталіонъ къ себѣ. Однако, прошло не менѣе получаса, покуда около него собралась добрая половина его людей. Выстроивъ ихъ поротно, онъ повелъ баталіонъ назадъ съ цѣлью оріентироваться и двинуться къ Канламъ, такъ-какъ ему уже было ясно, что колонна взяла гораздо правѣе ихъ.

Турецкій лагерь этимъ временемъ уже наполнился людьми. Необходимость заставила еще разъ броситься въ штыки и пробить себѣ дорогу, но непріятель защищался уже какъ-то вяло, и къ этому не встрѣтилось затрудненій, а вслѣдъ за тѣмъ люди снова были собраны и приведены въ порядокъ.

Между тѣмъ Канлы то замолкнетъ, какъ будто все кончено, то снова огласится залпомъ. Трудно было рѣшить вопросъ что

предпринять. Къ счастью, выручили посланные Полочанинова, которые съ страшной опасностью, заколовъ по дорогѣ нѣсколькихъ Турокъ, натывавшихся на нихъ по одиночкѣ, добрались до 2-го баталіона, направляясь только на выстрѣлы и не зная навѣрное, идутъ ли они къ своимъ или къ непріятелю.

Капитанъ Малашевскій немедленно же двинулся на помощь охотникамъ, оставивъ на мѣстѣ нѣсколькихъ людей для сбора остальныхъ и съ приказаніемъ, по окончаніи сбора, двигаться на Канлы. Но, пройдя небольшое пространство, ему донесли, что колонна полковника Карсева находится вблизи. Донеся о своихъ дѣйствіяхъ послѣднему и соединившись съ его колонной, они уже вмѣстѣ двинулись къ Канламъ.

Какъ мы уже говорили, капитанъ Малашевскій успѣлъ собрать только половину своихъ людей, остальные остались въ турецкомъ лагерѣ между Хафисомъ и Канлами. Эти люди собирались очень лѣниво около случайно оставшихся здѣсь офицеровъ: прапорщика Подольскаго, перваго вскочившаго на укрѣпленіе Фези-паша, поручика Олехновича (командира 2-й стрѣлковой роты) и полковаго адъютанта штабъ-капитана Аракчеева, который, за выбитіемъ двухъ ротныхъ командировъ, Купидонова и Альбокринова, принялъ на себя командованіе этими ротами (6-й и 8-й).

По собраніи людей, прапорщикъ Подольскій предполагалъ двинуться къ Канламъ, но въ это время на его лѣвомъ флангѣ царствовала глубокая тишина. Заключивъ изъ этого, что флангъ этотъ взятъ, онъ снова двинулся къ городу, гдѣ огонь уже сильно разгорался и куда, какъ послѣдствія показали, отступили Турки, гонимыя съ Хафисъ-наши.

Снова приходилось выбивать Турокъ изъ лагеря, но это ужъ была работа чисто штыковая: безъ выстрѣла колонна эта прослѣдовала почти до самыхъ стѣнъ города. Тутъ по пути удалось рядовому 8-й роты Зонову овладѣть 3-хъ-бунчужнымъ знаменемъ, которое впослѣдствіи, по взятіи Карса, было отослано къ Государю Императору съ курьеромъ.

Едва наши вступили въ улицы города, какъ натолкнулись на кавалерію, шедшую на выручку Канловъ. Мѣткій залпъ и частая одиночная стрѣлковая пальба опрокинули ее и заставили обра-

тяться въ такое поспѣшное бѣгство, что ни одинъ изъ раненыхъ не былъ подобранъ.

Ободренный успѣхомъ, штабсъ-капитанъ Аракчеевъ хотѣлъ уже двинуться дальше, но въ это время подѣхалъ генералъ Лазаревъ, который былъ привѣтствованъ восторженнымъ «ура». Онъ поздравилъ Имеретинцевъ съ побѣдой и приказалъ Аракчееву, какъ старшему, построить команду, раздѣлить людей по ротамъ, привести въ извѣстность наличное число ихъ и ожидать за госпиталемъ особыхъ отъ него приказаній. Отѣхавъ отъ команды и подѣзжая къ госпиталю, онъ былъ встрѣченъ изъ средняго фаса дождемъ ружейныхъ выстрѣловъ, направленныхъ въ него и его свиту. Лазаревъ подозвалъ Аракчеева и приказалъ наказать стрѣлявшихъ въ него. Послѣдній думалъ сначала поджечь госпиталь, но онъ оказался выстроеннымъ изъ дикаго камня; тогда рѣшили прямо броситься на двери: ударами откуда-то добытыхъ досокъ, прикладами, штыками ихъ очень скоро удалось выбить и ворваться во внутреннія комнаты. Турки отчаянно сопротивлялись. Произошла ужасная рукопашная схватка, тѣмъ болѣе кровопролитная, что бились въ потемкахъ.

Болѣе получаса провозились здѣсь Имеретинцы и наконецъ овладѣли геройски защищавшимся госпиталемъ. Результатомъ этого оказалось куча непріятельскихъ тѣлъ и 159 человекъ плѣнныхъ.

Между тѣмъ колонна полковника Карасева шла увѣренно къ предназначенной цѣли,—къ Канламъ. У бруствера укрѣпленія подпоручикъ Полочаниновъ встрѣтилъ командира колонны и доложилъ о своихъ дѣйствіяхъ. Полковникъ немедленно же распорядился разстановкой патрулей, которая была поручена, какъ ознакомившемуся уже съ мѣстомъ, Полочанинову. Это было тѣмъ болѣе необходимо, что изъ флеша былъ замѣтенъ сборъ турецкихъ частей въ разныхъ направленіяхъ.

Какъ только колонна размѣстилась, первымъ помысломъ ея явилось желаніе броситься на «ура». Капитанъ Бѣлецкій былъ запѣвало, но они едва успѣли собраться, чтобы предпринять это, какъ Турки сами бросились на нихъ. Баталіонъ и охотники дружнымъ залпомъ смѣшали противника и заставили его отступить въ большомъ безпорядкѣ. Турки отброшенные собрались снова за ре-

дutomъ, гдѣ они были вполнѣ безопасны отъ нашихъ выстрѣловъ и куда къ нимъ постоянно прибывали силы по одиночкѣ и небольшими партіями.

Командиръ полка послалъ унтеръ-офицера изъ вольноопредѣляющихся Павлова къ Севастопольцамъ, оставшимся въ укрѣпленіи Фейзи-паша, съ приказаніемъ немедленно двигаться къ Канламъ.

Прошло однако болѣе двухъ часовъ въ ожиданіи поддержекъ; въ теченіе этого времени охотники, 2-й баталіонъ и человекъ 100 Севастопольцевъ, давно пристроившись къ Имеретинцамъ, нѣсколько разъ отбивали атаки Турокъ.

Ровъ все болѣе и болѣе наполнялся ранеными.

Упорное ожиданіе постоянныхъ атакъ, которыя производились все энергичнѣй и съ большими силами страшно утомляло нашихъ молодцовъ. Они уже стали отчаяваться въ прибытіи поддержекъ, когда неожиданно подошла 2-я рота Имеретинскаго полка, подъ командой подпоручика Герольдова, который доложилъ, что за нимъ идетъ весь Перновскій полкъ.

Полковникъ Карасевъ немедленно же рѣшился атаковать внутренность Канловъ. 5-я, 7-я роты, часть 2-й и охотники во главѣ капитана Бѣлецкаго, подпоручиковъ Герольдова и Полочанинова начали готовиться къ рѣшительному удару.

Вдругъ на давно взятой и брошенной безъ вниманія флеші разнеслось громкое «ура» Перновцевъ, вообразившихъ, что тамъ Турки. Въ тотъ же моментъ Канлы разразились усиленной пальбой, направленной въ сторону флеші. Капитанъ Бѣлецкій въ этотъ моментъ крикнулъ «ура», и всѣ части ринулись во внутренность Канловъ. Одновременно съ этимъ, 2-я полурота 2-й роты, Севастопольцы и часть 2-го баталіона бросились на Турокъ, собравшихся за казармами. Съ перепуга Турки бросились назадъ и бѣжали къ казармѣ, а войска непріятеля, бывшія за казармой и упорно бросавшіяся на нашихъ изъ-за угла, ударомъ въ штыки были окончательно разсѣяны. Наши люди расположились на кронѣ бруствера и зорко слѣдили за каждымъ движеніемъ Турокъ. Въ это самое время полковникъ Бѣлинскій, какъ было уже сказано, рѣшился пройти мимо казармы и попробовать атаковать ее съ другой стороны, причемъ, какъ извѣстно, былъ убитъ.

«Войска, потерявъ главнаго начальника, смѣшались и частью засѣли во рву, частью же отошли къ брустверу, заложивъ цѣпь на кронѣ его».

Турки, ободренные отступленіемъ нашихъ войскъ отъ казармы, снова появились внутри главнаго укрѣпленія, стараясь сбить нашу цѣпь съ вала. Въ это же время показались и со стороны города небольшія части пѣхоты, спѣшившія на помощь Канламъ.

Между тѣмъ генераль-адъютантъ Лорисъ-Меликовъ, еще до прибытія полковника Карасева на Канлы, увѣдомленный о критическомъ положеніи охотниковъ подъ начальствомъ Ходаковского и Полочанинова, о смерти графа Граббе и контузій полковника Вождакина, тотчасъ же послалъ полковника Бульмеринга принять начальство надъ ихъ колоннами, поручивъ вмѣстѣ съ тѣмъ генералу князю Чавчавадзе приблизиться съ частью кавалеріи къ Канламъ и, принявъ начальство надъ всею линіею отъ этого форта до Карсъ-чая, очистить эту сторону отъ непріятели.

Остается добавить, что одновременно съ этимъ къ резерву колонны генерала Алхазова, находившемуся у осадныхъ батарей, по приказанію генерала Лазарева, подъѣхалъ полковникъ Баумъ и обратился къ командовавшему 1-мъ баталіономъ Владикавказскаго полка, капитану Пейчь, съ предложеніемъ идти на помощь войскамъ, штурмующимъ Канлы. 3-й ротѣ, подъ командою капитана князя Херхеулидзе, тотчасъ было приказано направиться по указанію полковника Баума, но рота, не имѣя проводника, прошла черезъ траншею, связывающую это укрѣпленіе съ Хафисъ-нашею, и очутилась на батарее Фези-наша, гдѣ и смѣшалась съ бывшими тамъ Имеретинцами и Севастопольцами.

«Въ такомъ положеніи находилось дѣло, когда прибылъ полковникъ Бульмерингъ. Онъ немедленно далъ знать генераль-лейтенанту князю Чавчавадзе о переходѣ гарнизона Канлы въ наступленіе и просилъ его помощи. Донесеніе это князь Чавчавадзе получилъ, находясь недалеко отъ Сувари; не встрѣтивъ тамъ никого, онъ повернулъ съ 3-мъ Дагестанскимъ конно-иррегулярнымъ полкомъ, сотнею Ейскаго казачьяго полка и полусотнею конныхъ охотниковъ Тушинской сотни къ Канламъ и засталъ наши вой-

ска сильно тѣснимыми Турками. Сюда же онъ двинулъ 3-й баталіонъ Перновскаго гренадерскаго полка, оставшіяся въ резервѣ.

«Съ прибытіемъ подкрѣплений, положеніе дѣль быстро измѣнилось въ нашу пользу. Князь Чавчавадзе слѣшилъ Ейскую сотню и 4-ю сотню Дагестанцевъ, которые мгновенно пробѣжали ровъ, вскочили на наружную крутость бруствера и залегли на немъ.

«Живой огонь ихъ заставилъ Турокъ поспѣшно очистить внутренность укрѣпленія и снова отойти къ казармѣ.

«Собравъ всѣ войска, находившіяся во рву и на валахъ, полковникъ Бульмерингъ, которому князь Чавчавадзе поручилъ дальнѣйшее веденіе атаки, повелъ ее съ обоихъ фланговъ: справа двинулся самъ съ Севастопольцами и Перновцами, а слѣва послалъ полковника Карасева съ Имеретинцами и охотниками подпоручика Ходаковскаго. Въ то же время кавалерія, подъ начальствомъ командира конно-иррегулярнаго полка, подполковника князя Чавчавадзе, заскакала въ тылъ Канламъ. Появленіе съ фланговъ и съ тыла нашихъ войскъ вынудило Турокъ запереться въ казармѣ. Колонна подъ начальствомъ полковника Бульмеринга, имѣя впереди Севастопольскаго полка полковника Энкеля, быстро перешла траншею, примыкавшія непосредственно къ бастиону, переклола толпившихся здѣсь Турокъ, ворвалась въ лагерь и зашла въ тылъ казармѣ. Сюда же вышелъ полковникъ Карасевъ съ своими войсками, уничтоживъ во внутренности главнаго укрѣпленія остатки сопротивлявшихся Турокъ, неуспѣвшихъ вбѣжать въ казарму; при этомъ было взято въ плѣнъ десять офицеровъ и 180 нижнихъ чиновъ. Около часа ночи, всѣ три укрѣпленія Канлы, за исключеніемъ горжевой казармы, были въ нашихъ рукахъ. Войска окружили фортъ и, по принятіи надлежащихъ мѣръ къ недопущенію подкрѣплений изъ города, послано было требованіе сдать казарму» *).

Обратимся теперь къ дѣйствіямъ колонны подполковника князя Меликова, которая имѣла назначеніемъ слѣдовать по правому берегу Карсъ-чая, овладѣть фортами Сувари, затѣмъ, переправив-

*) Г. Кишмишевъ, стр. 464.

шлись на другой берегъ, зайти въ тылъ Чима и открыть связь съ войсками генерала Комарова.

Ровно въ семь часовъ колонна князя Меликова тронулась отъ Чифтликая. Впереди шли охотники всѣхъ 3-хъ баталіоновъ числомъ около 2 ротъ, за ними въ разстояніи саженъ 60-ти подвигались роты 4-го Кавказскаго Стрѣлковаго баталіона, а за послѣдними въ разстояніи саженъ 100 оба Кубанскіе баталіона. Въ такомъ порядкѣ, предшествуемая охотниками, бывшими подъ командою прапорщика Крючкова, колонна подвигалась впередъ. Затѣмъ, приблизившись къ укрѣпленію на столько, что его уже было видно, колонна перестроилась въ боевой порядокъ. Стрѣлковыи баталіонъ и одинъ баталіонъ Кубанскаго полка, построившись поротно въ двѣ линіи, составили авангардъ, другой баталіонъ Кубанскаго полка образовалъ резервъ. Одновременно съ этимъ князь Меликовъ сдѣлалъ распоряженіе объ атакѣ укрѣпленія съ трехъ сторонъ. Сообразно съ этимъ, по 2 роты стрѣлковаго баталіона съ каждой стороны должны были охватить фланги, а охотникамъ приказано было броситься съ фронта, остальные два баталіона Кубанцевъ должны были остаться въ резервѣ.

Это распоряженіе застало колонну въ 1,200 саженяхъ отъ укрѣпленія. Охотники подвигались медленно, крадучись; разстояніе между ними и задними колоннами уменьшалось. Пройдя еще саженъ двѣсти, впереди раздался ружейный выстрѣлъ, колонна пріостановилась, у насъ не отвѣчали, а замедливши еще шагъ стали осторожно подвигаться впередъ; нѣсколько выстрѣловъ одинъ за другимъ снова раздались, охотники, шедшіе въ головѣ, остановились, чтобы дать время ротамъ подойти къ флангамъ. Прошло минутъ десять, и съ обонхъ фланговъ раздались сильные ружейные выстрѣлы: это указывало на то, что наши роты уже близко отъ фланговъ. Охотники, лежавшіе до сихъ поръ на землѣ, встали и смѣло бросились впередъ, но едва подошли они саженъ на 50 къ укрѣпленію, какъ оттуда раздались 2 орудійныхъ выстрѣла; картечь свистя пронеслась надъ головами. Крикнули «ура» и почти одновременно со всѣхъ трехъ сторонъ кинулись на укрѣпленіе. Первыми вошли на брустверъ офицеры стрѣлковаго баталіона прапорщикъ Крючковъ и капитанъ Горскинъ, а за ними

въ одинъ мигъ вскочили и нижніе чины. Раздалось еще нѣсколько орудійныхъ выстрѣловъ съ лѣваго турецкаго фланга, и не прошло и 5 минутъ, какъ снова въ укрѣпленіи все стихло, слышны были только предсмертный храпъ, мольбы о пощадѣ, мѣстами возня, звонъ перекрещивающихся лезвій, нѣсколько слабыхъ револьверныхъ выстрѣловъ, удары о что-то мягкое, характерное взвизгиваніе при нанесеніи удара, короткія односложныя слова, о! а!... ай. Полетѣло что-то въ ровъ, снова закричали наши въ другомъ мѣстѣ — это сворачиваютъ орудія. Около одного орудія толкутся солдаты съ прапорщикомъ Малиннымъ, селятся отпереть замокъ и не могутъ; какой-то унтеръ-офицеръ догадался повернуть рукоятку, но вынуть замка все-таки не могутъ; со злости кто-то суетъ въ каналъ турецкій штыкъ. «Ударь замкомъ-то, онъ его прищемить!» но и это не помогло, рѣшили сбросить орудіе, предварительно изломавъ на немъ всю принадлежность.

«Въ девять часовъ вечера фортъ былъ очищенъ отъ непріятеля и занятъ 4-мъ стрѣлковымъ баталіономъ и 2-мъ баталіономъ Кубанскаго полка. Взятіе Сувари стоило стрѣлкамъ двухъ раненыхъ офицеровъ (подпоручиковъ Развадовскаго и Эмануеля) и пяти нижнихъ чиновъ.

Покончивъ съ защитниками Сувари, князь Меликовъ, оставивъ въ фортѣ одинъ баталіонъ Кубанскаго полка, съ остальными двумя переправился черезъ Карсъ-чай — частью вбродъ, а частью по имѣвшемуся мостику — и быстро двинулся къ форту Чимъ, для облегченія атаки генерала Комарова. По переходѣ рѣки, кн. Меликовъ направилъ 4-ю роту, подъ командою капитана Горскаго, влѣво, для связи съ колонною, долженствовавшю вести атаку на Чимъ съ фронта. Стрѣлки, выйдя на лѣвый берегъ и едва успѣвъ занять кладбище, были осыпаны свинцомъ и картечью съ форта и во флангъ изъ крайнихъ домовъ города.

Остановивъ баталіоны, подполковникъ князь Меликовъ рѣшилъ сначала обрекогносцировать подступъ къ форту и съ этою цѣлью, взявъ двадцать стрѣлковъ, направился вправо отъ боевой линіи. Но едва онъ сдѣлалъ нѣсколько шаговъ, какъ былъ раненъ пулею, вслѣдствіе чего и принужденъ былъ сдать команду старшему по себѣ штабъ-офицеру. Будучи уже на носилкахъ, князь послалъ

поручика Шадинова за подкрѣпленіемъ, такъ-какъ, по случаю большой потери въ людяхъ отъ убійственнаго огня и по неимѣнію резерва, не считалъ возможнымъ атаковать столь сильный фортъ.

Страдая отъ мучительной боли, но забывая эти страданія, князь продолжалъ передавать распоряженія и планы дальнѣйшаго дѣйствія. Однако герою не суждено было довести до конца такъ блистательно начатое имъ трудное дѣло, успѣхъ котораго вполнѣ принадлежитъ предусмотрительности и храбрости кн. Меликова. Не успѣли санитары перенести носилки черезъ Карсъ-чай, какъ вторая роковая пуля настигла отважнаго командира и поразила его въ животъ навывлетъ.

Послѣ кн. Меликова, начальствованіе надъ колонною принялъ подполковникъ Кубанскаго полка Мочканинъ, который и повелъ баталіонъ къ Чиму. Очутившись подъ адскимъ перекрестнымъ огнемъ изъ форта и окраинъ города, наши несли сильныя потери. Этотъ сосредоточенный огонь окончательно убѣдилъ подполковника Мочканина въ томъ первоначальномъ предположеніи, что колонна генераль-маіора Комарова еще не показалась въ виду Чима.

Въ это время убитыхъ у стрѣлковъ и кубанцевъ было много, а раненыхъ еще больше. Между тѣмъ, со стороны непріятели огонь все усиливался. Не видя поддержки и не зная ничего о судьбѣ колонны Комарова, подполковникъ Мочканинъ рѣшилъ отойти къ Сувари, и войскамъ во второй разъ пришлось переходить р. Карсъ-чай вбродъ при такомъ сильномъ морозѣ, какой былъ въ эту знаменитую ночь, причемъ на этотъ разъ путь къ переправѣ былъ очищенъ штыками.

Вскорѣ по отступленіи въ Сувари, пріѣхалъ отъ генерала Лазарева какой-то казачій офицеръ узнать, въ какомъ положеніи находится дѣло. Получивъ требуемыя свѣдѣнія и просьбу о присылкѣ хотя одного баталіона въ подкрѣпленіе, въ виду того, что колонна генераль-маіора Комарова для штурма Чима еще не показывалась, ординарецъ сообщалъ, что атака на Канлы отбита, и что едва ли возможно будетъ удовлетворить подобному требованію. Подполковникъ Мочканинъ простоялъ въ Сувари до четырехъ часовъ пополуночи, все-таки ожидая колонну генерала Комарова и,

между прочимъ, находясь въ полной неизвѣстности, какъ относительно ея, такъ равно и нашихъ дѣйствій на другихъ пунктахъ. Некого было и послать за всѣми этими свѣдѣніями, такъ-какъ казаки и проводникъ, находившіеся при подполковникѣ князѣ Меликовѣ и отправившіеся съ нимъ на перевязочный пунктъ, неизвѣстно куда дѣлись. «Въ виду всего этого, и стягивавшихся съ артиллерією непріятельскихъ колоннъ, угрожавшихъ нашему флангу, равнымъ образомъ видя огонь справа и далеко позади, подполковникъ Мочканинъ приказалъ отступать къ перевязочному пункту и затѣмъ уже болѣе въ дѣло не вступалъ» *).

Въ то время, какъ завязался бой у Канловъ, колонна генерала Алхазова тоже подвигалась къ Хафису, направившись отъ В. Караджурана въ 7¹/₂ часовъ. Отъ мѣста сбора частей до цѣли дѣйствія нужно было пройти четыре версты. Войска генерала Алхазова должны были атаковать Хафисъ съ двухъ сторонъ: одни изъ нихъ, въ составѣ: двухъ баталіоновъ Кутаисскаго полка, охотниковъ всей колонны **) и команды саперъ съ динамитными патронами, имѣя въ резервѣ баталіонъ Владикавказскаго полка и роту саперъ, подъ начальствомъ полковника Өадѣева, должны были атаковать укрѣпленія справа; для штурма же Хафиса слѣва долженъ былъ слѣдовать маіоръ Урбанскій съ двумя баталіонами Владикавказскаго полка. Въ общемъ резервѣ предполагалось оставить баталіонъ Владикавказскаго, баталіонъ Кутаисскаго полковъ и всю артиллерію.

Въ виду того, что часть колонны генерала Алхазова, подъ начальствомъ полковника Өадѣева, совершенно неожиданно была увлечена въ сторону, мы сперва остановимся только на описаніи хода боя на Хафисѣ.

Итакъ, въ 7¹/₂ часовъ колонна тронулась по направленію Хафиса. Колонна уже прошла двѣ версты, какъ влѣво, на Канлахъ, раздались первые выстрѣлы, и вслѣдъ за этимъ загорѣлась кано-

*) «Описаніе боевой жизни 4-го Кавказскаго стрѣлковаго баталіона», штабсъ-капитанъ Поповъ, стр. 85—88.

**) Отъ Владикавказскаго полка 360 человекъ, при офицерахъ: подпоручикѣ князѣ Циціановѣ и прапорщикахъ Ганѣ и Аммосійскомъ, отъ Кутаисскаго полка 150 человекъ подъ командою прапорщика Полисадова.

нада. Турки, вѣроятно догадавшись, въ чемъ дѣло, открыли пушечный огонь со всѣхъ своихъ фортовъ.

Полковникъ Козелковъ приказалъ баталіонамъ, черезъ состоявшаго при немъ полковаго квартирмистра, штабсъ-капитана Стебельскаго, взять надлежащія дистанціи и интервалы, а стрѣлковыя полувзводы лично, черезъ штабсъ-капитана Макроплю, разсыпалъ въ цѣпь.

Въ такомъ порядкѣ продолжала движеніе колонна, имѣя въ первой линіи 2-й и 4-й баталіоны Владикавказскаго полка, подъ командою штабсъ-капитана Волошинова и маіора Урбанскаго. Затѣмъ баталіоны въ полной тишинѣ начали приближаться къ Хафису. Можно было уже различать очертаніе укрѣпленія, но непріятель все еще безмолвствовалъ. Но вслѣдъ за этимъ тишина была нарушена. Хафисъ разразился орудійными и ружейными залпами, съ Карадаха понеслись свѣтящіяся ядра. Это для Владикавказцевъ послужило сигналомъ броситься на укрѣпленіе, и они безъ выстрѣла охватили укрѣпленіе. При этомъ безъ жертвъ, конечно, не обошлось: нѣсколько человѣкъ были ранены, и между ними штабсъ-капитанъ Ярцевъ, подпоручикъ Васильевъ и прапорщикъ Хапровъ; остальные достигли рва укрѣпленія.

Съ этихъ поръ огонь Турокъ становился не такъ опасенъ, но мѣшкать нельзя было. Послышались въ разныхъ мѣстахъ голоса офицеровъ: «на валъ, маршъ!» «ребята, наверхъ!»

Брустверь Хафиса съ наружной стороны былъ крутъ и представлялъ серьезныя затрудненія для эскалады. Бросившіеся первыми на валъ были убиты, ранены или сброшены внизъ. Полѣзли слѣдующіе, подсаживаемые товарищами, и нѣкоторымъ смѣльчакамъ удалось взобраться на брустверь. Стрѣлки Владикавказцевъ легли на немъ, открыли огонь по Туркамъ, стоявшимъ на валу, и тѣмъ заставили ихъ скрыться во внутрь укрѣпленія. Этимъ моментомъ воспользовались Владикавказцы и заняли валъ. Между тѣмъ, стоявшія въ правомъ углу орудія, заряжающіяся съ дула, продолжали стрѣлять; тогда рядовой 16-й роты Павелъ Прокопенко подползъ незамѣтно къ турецкому артиллеристу и когда тотъ, желая заслатъ снарядъ въ дуло, поднялъ банникъ, мгновенно выхватилъ его и ударомъ по головѣ лишилъ Турка возможности безпокоить нападающихъ.

На валу завязалась сильная перестрѣлка: Турки, стоявшіе за валомъ, энергически отстаивали укрѣпленіе. Подпоручикъ Федоровъ и прапорщикъ Ухотскій, собравъ вокругъ себя солдатъ, готовы были броситься во внутрь укрѣпленія, но только что поднялись съ земли, какъ тотчасъ же были убиты и здѣсь же, на валу, легли, голова съ головою. Ворвавшіеся въ укрѣпленіе солдаты были перебиты. Турки осыпали пулями валъ по всѣмъ направленіямъ; облака дыма, застилая все укрѣпленіе, препятствовали нашимъ видѣть своихъ сосѣдей-товарищей и согласоваться съ ними въ дѣйствіяхъ. Этимъ воспользовался прапорщикъ Романовъ, и пробравшись съ тылу укрѣпленія со взводомъ, бесплодно трудился, чтобъ разломать ворота, о чемъ и доложилъ командиру полка, полковнику Козелкову.

Видя бесполезность усилій двухъ баталіоновъ, полковникъ Козелковъ послалъ полковаго адъютанта подпоручика Синодскаго за подкрѣпленіемъ. Черезъ $\frac{1}{4}$ часа 3-й баталіонъ Владикавказскаго полка, подъ командою Чаплыгина, бѣгомъ явился на выручку товарищей; полковникъ Козелковъ лично повелъ его къ воротамъ. «Солдаты оживились, послышалось новое «ура!» и 3-й баталіонъ мигомъ очутился на валу. Капитанъ Чаплыгинъ съ нѣсколькими солдатами успѣлъ уже вскочить во внутрь укрѣпленія, но его тотчасъ же подняли на штыки. Но теперь уже солдаты кучками прыгали въ укрѣпленіе и бросались на Турокъ, между тѣмъ какъ другіе, стоя на валу, разстрѣливали врага почти въ упоръ.»

Масса Турокъ, какъ въ громадномъ котлѣ, кружилась по укрѣпленію. Вдругъ, около воротъ, послышался трескъ; часть вала обвалилась и придавила многихъ Турокъ и нашихъ солдатъ—это саперы заложили динамитъ и взорвали ворота казармы, которая хотя и была отчасти разрушена дѣйствіемъ нашей осадной артиллеріи, но этотъ взрывъ былъ полезенъ, какъ неожиданность.

Новыя толпы солдатъ бросились туда; раздалось послѣднее «ура!» и завязалась свалка, въ которой командиръ Владикавказцевъ, полковникъ Козелковъ, былъ раненъ пулею въ ногу навывлетъ, съ другой же стороны на укрѣпленіи раненъ поручикъ Лукьяновъ. За отсутствіемъ полковника Козелкова, командованіе полкомъ было ввѣрено маіору Григоровичу.

Между тѣмъ, Турки пытались снова перейти въ наступленіе, но въ это время появился генераль Алхазовъ съ Кутаисскимъ баталіономъ и 3-мя ротами Владикавказцевъ, и однимъ взмахомъ Турки были опрокинуты. Одна часть изъ нихъ бросила оружіе, другая бѣжала по направленію къ городу.

По приходѣ Кутаисцевъ и 3-хъ ротъ 1-го баталіона Владикавказцевъ, маіоръ Урбанскій приказалъ 3-му и 4-му баталіонамъ выходить изъ укрѣпленія для дальнѣйшихъ дѣйствій въ городѣ. Едва только часть людей успѣла оставить укрѣпленіе, какъ послышались выстрѣлы; оказалось, что они производились изъ какой-то земляной постройки. Тотчасъ же туда посыпались пули, но въ ту же минуту послѣдовалъ взрывъ, и нѣсколько человѣкъ были взорваны на воздухъ. Въ числѣ погибшихъ былъ и фельдфебель 15-й роты Владикавказскаго полка Городничевъ. Послѣдствія показали, что взрывъ произошелъ въ пороховомъ погребокѣ, въ которомъ, къ счастью, заключалось немного горючаго матеріала.

Захваченные въ укрѣпленіи Турки, подъ конвоемъ двухъ ротъ 2-го баталіона, подъ командою подпоручика князя Циціанова, были отправлены въ штабъ главной квартиры, а укрѣпленіе занято остальными двумя ротами этого баталіона. Части, пришедшія изъ резерва, остались за укрѣпленіемъ, въ траншеяхъ.

Между тѣмъ, 3-й и 4-й баталіоны, выйдя изъ Хафиса, направились къ городу, но, пройдя версты двѣ, наткнулись на турецкій лагерь, расположенный въ тылу Хафиса и обнесенный высокимъ землянымъ валомъ, съ глубокимъ и широкимъ рвомъ. Предполагая, что въ лагерь находятся Турки, маіоръ Урбанскій, посоветовавшись съ завѣдывавшимъ 3-мъ баталіономъ капитаномъ Гибири, рѣшилъ обойти его съ двухъ сторонъ и произвести дружное нападеніе; но нѣсколько выстрѣловъ, сдѣланныхъ по лагерю, выяснили, что онъ покинутъ непріателемъ. Тутъ, какъ уже мы видѣли *), были, очистивши Фези-пашу отъ Турокъ, Имеретинцы и Севастопольцы.

Тогда маіоръ Урбанскій, съ двумя баталіонами, направился на

*) Смѣтри стр. 471.

видѣвшееся за турецкимъ лагеремъ какое-то зданіе. Когда изъ оконъ послѣдняго раздались выстрѣлы, баталіоны мгновенно подбѣжали къ стѣнамъ и остановились. Родилось предположеніе, что означенное зданіе есть турецкая казарма, защищаемая войсками. Черезъ татарина фельдфебеля Юртугалова стали требовать у Турокъ сдачи, но тѣ отвѣчали выстрѣлами; тогда рѣшено было, выломавъ ворота и двери, ворваться внутрь. Какъ только отдано было соотвѣтствующее приказаніе, люди тотчасъ же энергично принялись ломать двери, и не прошло $1/2$ часа, какъ въ зданіи замелькали фигуры нашихъ солдатъ. Оказалось, что это былъ турецкій госпиталь, въ которомъ также побывали уже Имеретинцы и Севастопольцы. Оставивъ на мѣстахъ сильно раненыхъ и опасно больныхъ, остальные турецкія войска были выведены на дворъ и оцѣлены карауломъ.

Маіоръ Урбанскій, покончивъ дѣло у госпиталя, отвелъ баталіоны въ турецкій лагерь, гдѣ и сталъ ожидать дальнѣйшихъ приказаній *).

Теперь является вопросъ, гдѣ были охотники и Кутаисцы, шедшіе одни впереди, а другіе правѣ Владикавказскаго полка? Прозошло слѣдующее: выйдя одновременно съ Владикавказцами, охотники, а за ними и оба баталіона Кутаисскаго полка взяли вправо болѣе чѣмъ слѣдовало и, въ темнотѣ, не замѣтивъ своей ошибки, продолжали держаться первоначальнаго направленія и когда подошли близко къ Хафису, то подѣхавшимъ ординарцемъ начальника отряда, гвардіи капитаномъ Вестманомъ, были, по приказанію генерала Лазарева, остановлены. Затѣмъ черезъ $1 1/2$ часа прискакалъ казакъ и доложилъ, что приказано наступать. Колонна тронулась и очутилась подъ перекрестнымъ огнемъ Хафиса, Карадаха и ихъ соединяющей траншеи.

Причемъ наиболѣе сильный огонь чувствовался не съ самаго Хафиса, а съ прилегающихъ къ лѣвому флангу траншеи и одной 5-ти-орудійной батареи, стоявшей какъ разъ всерединѣ между Карадахомъ и Хафисомъ.

*) «Описаніе боевой жизни Владикавказскаго полка», штабсъ-капитана Мышляева, стр. 100 - 105.

Полковникъ Өадѣевъ, сознавая, что кинуться на флангъ Хафиса, не овладѣвъ боковыми траншеями, было дѣломъ рискованнымъ, такъ-какъ пришлось бы подпасть подъ перекрестный огонь фланга и траншей или въ крайности даже подставить свой тылъ непріятельскому огню, рѣшился овладѣть предварительно траншеею. Съ этою цѣлью, колонна стала подаваться вправо, какъ разъ на огонь траншей. Съ нашей стороны еще не раздалось ни одного выстрѣла, тогда какъ непріятель, въ полномъ смыслѣ этого слова, осыпалъ пулями и картечью. Тогда охотники немного прилегли, собрались съ духомъ и силами и съ крикомъ «ура!» бросились на траншею, ворвавшись одновременно и на батарею. Ментально непріятельскіе выстрѣлы прекратились, раздалось протяжное «ура», и траншеи снова загорѣлись огнемъ, но огонь былъ уже рѣдкій, выдержанный,—это наши охотники открыли изъ занятыхъ траншей огонь по непріятелю, бѣгущему въ Карадахъ и городъ.

Къ этому времени подошли баталіоны. Охотники бросились впередъ, овладѣли еще нѣсколькими эполементами и ровками, захватили по дорогѣ еще одну траншею и погнались за непріателемъ, который отступалъ вправо, направляясь къ Карадаху. Увлеченные же преслѣдованіемъ бѣгущихъ Турокъ по направленію къ предмѣстью, часть охотниковъ и двѣ стрѣлковыя роты ворвались въ городъ.

Между тѣмъ полковникъ Өадѣевъ, увидавъ, что непріятель бѣжитъ и наши охотники увлеклись его преслѣдованіемъ, рѣшился поддержать ихъ и двинулся густой цѣпью за ними. Подвигаясь къ подножьямъ Карадахскихъ горъ, Кутанцы были встрѣчены огнемъ сначала изъ предмѣстья Орта-капи, а потомъ и Байрамъ-паши; но огонь былъ слабый, рѣдкій, наши даже не отвѣчали на него, но, во избѣжаніе возможной изъ этихъ предмѣстій вылазки, полковникъ Өадѣевъ оставилъ между ними одну роту Кутанскаго полка, которая и распространилась почти по всей траншеѣ, а самъ между тѣмъ сталъ подниматься на гору. Имѣя хорошее укрытіе за камнями и выступами горы, непріятель пріостановился и встрѣтилъ нашихъ огнемъ, но онъ ошибся расчетомъ: частыя его остановки сблизили наши войска съ нимъ на столько, что онъ не

успѣлъ еще прочно засѣсть и сдѣлать нѣсколько выстрѣловъ, какъ раздалось наше «ура!» и Кутанцы, предводительствуемые охотниками, ворвались на гору и быстро очистили ее отъ врага. Это оказалось плато, на которомъ стояло 9 орудій. Оно находилось какъ разъ на полугорѣ. Турки бросились бѣжать къ Карадаху, наши охотники подавались шагъ за шагомъ впередъ.

Замѣтивъ по огню быстрое отступленіе Турокъ, полковникъ Фадѣевъ съ 5-ю ротами Кутанцевъ кинулся на поддержку охотниковъ, но они уже взобрались на пригорокъ между Арабомъ и Карадохомъ, гдѣ былъ расположенъ большой лагерь.

Построившись, отдохнувъ и дождавшись отсталыхъ, охотники Кутанцы бросились на лагерь.

Дружный и стремительный ударъ въ штыки, онять-таки безъ выстрѣла, почти мгновенно опрокинулъ непріятеля, и весь лагерь оказался въ нашихъ рукахъ. Между тѣмъ огонь съ Араба и Карадаха сталъ намъ наносить существенный вредъ. Сознавая важность минуты, полковникъ Фадѣевъ приказалъ поручику Архангельскому съ его ротой овладѣть башней Зіареть, а самъ съ остальными направился на валы Карадаха.

Рота Архангельскаго, спустясь съ плато, на которомъ стояла, быстро подошла къ башнѣ; къ тому же времени, съ другой стороны подоспѣли и охотники прапорщика Аммосійскаго. Къ счастью, на ней оказалось не болѣе 40 человекъ прислуги. Ошеломленная неожиданнымъ появленіемъ нашихъ войскъ, прислуга едва успѣла опомниться. Первый на башню взлѣзъ поручикъ Архангельскій и съ нимъ человекъ 5 Кутанцевъ его 8-й роты. Неожиданное появленіе нашихъ на башнѣ переполошило Турокъ, но на требованіе сдачи они отвѣчали отказомъ. Тогда поручикъ Архангельскій совмѣстно съ прапорщикомъ Аммосійскимъ обратились къ поручику Бейнаръ-Бейнаровичу съ просьбой взорвать ворота. Отважный саперъ заложилъ динамитные патроны, и ворота слетѣли съ петель. Ворвавшись въ башню, охотники перекололи небольшой ея гарнизонъ, состоявшій большею частью изъ артиллеристовъ; при этомъ было взято три орудія, изъ которыхъ одно оказалось большаго калибра; изъ нихъ тотчасъ же были вынуты замки рядовыми Владикавказскаго полка Шулепко, Бузиковымъ и Ухоло-

вымъ. Вскорѣ послѣ этого къ Зіарету прибылъ поручикъ артиллеріи Шашуринъ, отобралъ у нижнихъ чиновъ замки и переписалъ ихъ фамиліи. Овладевъ башнею, часть роты Архангельскаго и охотниковъ осталась на башнѣ, а остальные съ другими ротами, которые подъ начальствомъ полковника Өадѣва направились къ Карадаху, подходили уже къ горжѣ самаго укрѣпленія. Въ одинъ мигъ Кутаисцы перелѣзли черезъ крутой брустверь во внутренность укрѣпленія, и штыковая работа закипѣла съ ужасной силой.

Но Турки держались крѣпко. Успѣхъ уже началъ колебаться, какъ въ эту минуту, въ самый разгаръ схватки, раздался голосъ командира, покрывшій весь гулъ битвы: «Лихо, лихо, Кутаисцы! въ штыки, въ штыки!» Электрическимъ токомъ подѣйствовали эти слова на солдатъ. Сильное напряженное «ура» и Турки дрогнули. Постепенно окружаемые, они стали отступать, а еще одинъ дружный натискъ, и они бросились нѣкоторые къ Арабу, а нѣкоторые въ юго-восточный уголъ форта. Въ послѣднемъ пощады не было. Немногіе уцѣлѣли, остальные бросали оружіе и сдавались въ плѣнъ.

Было уже 10 часовъ ночи, когда грозный и недоступный Карадахъ перешелъ въ наши руки, а съ паденіемъ этого оплота Карса мы уже располагали серьезными шансами на успѣхъ. Важность паденія этого форта была слишкомъ очевидна, тѣмъ понятнѣе было безпокойство полковника Өадѣва и его заботы о сохраненіи укрѣпленія за нами, во что бы то ни стало.

Очистивъ весь фортъ отъ Турокъ, Кутаисцы стали собираться въ немъ, чтобы кинуться дальше. Полковникъ Өадѣвъ успѣлъ уже принять мѣры къ его оборонѣ, но при немъ было не болѣе одного баталіона и нѣсколько десятковъ охотниковъ,—одинъ баталіонъ былъ разбросанъ внизу по траншеямъ. Сознавая невозможность долго удерживать Карадахъ, онъ послалъ къ генералу Алхазову казака донести о паденіи этого форта, присовокунивъ просьбу о присылкѣ подкрѣпленія, но казакъ вскорѣ вернулся, не отыскавъ генерала. Тогда порученіе это вызвался исполнить поручикъ Бейнаръ-Бейнаровичъ съ 10-ю охотниками саперъ взявшисъ открыть сообщеніе съ Хафисомъ, гдѣ бой еще не прекращался. За Бейнаровичемъ полковникомъ Өадѣвымъ были посланы три охотника

Кутанскаго полка съ порученіемъ отыскать непременно генерала Алхазова и въ случаѣ если Хафисъ занятъ, попросить у начальника подкрѣпленій для штурма Араба.

Между тѣмъ оставаться бездѣтельными на мѣстѣ было неосторожно. Непрiятель могъ догадаться о нашей малочисленности, а это могло повліять на силу его атаки, которую онъ долженъ былъ предпринять съ цѣлью отнять у насъ взятое укрѣпленіе.

Молодой горячій подпоручикъ Полисадовъ предложилъ броситься на Арабъ. Выбрали охотниковъ. Собралось около 300 человекъ и двинулись смѣло впередъ, подошли шаговъ на 150, съ укрѣпленія ни одного выстрѣла, броситься впередъ было слишкомъ дерзко. Залегли за камнями и открыли огонь. Оттуда опять ни одного выстрѣла. Охотники поднялись и бросились впередъ. Но непрiятель предчувствовалъ этотъ моментъ. Подпустивъ ихъ шаговъ на сто, онъ открылъ такой огонь, что охотникамъ ничего больше не оставалось какъ отступить. Потери ихъ были громадны. При этомъ храбрый Полисадовъ былъ убитъ, но его вынесъ на себѣ унтеръ-офицеръ Владикавказскаго полка 10-й роты Данилъ Степаненко и сдалъ тѣло Кутанскимъ охотникамъ. Неудачная попытка овладѣть Арабомъ вынуждала полковника Өадѣва принять мѣры къ удержанію за собою Карадаха.

Между тѣмъ Мухлисъ и Арабъ мстятъ за потерю своего собрата Карадаха. Турки ведутъ рядъ смѣлыхъ атакъ. Безпокойство стало овладѣвать полковникомъ Өадѣвымъ. Къ счастью, посланные вдругъ явились и принесли записку отъ генерала Алхазова слѣдующаго содержанія:

«Держаться на Карадахъ, и если можно повернуть орудія, то направить ихъ на Арабъ и городъ. Генералу Шатилову (который, какъ извѣстно, стоялъ противъ Араба въ Мацрѣ) послано приказаніе, чтобы онъ съ войсками выступилъ въ Карадахъ. Когда онъ придетъ, то Вы сойдете на Хафисъ, чтобы привести войска въ порядокъ. Генералъ Алхазовъ».

Вслѣдъ за этимъ Турки снова пустили въ Карадахъ нѣсколько свѣтящихся ядеръ и сосредоточили на немъ огонь съ Мухлиса и Араба, но мало дѣйствительный. Снарядъ летѣлъ за снарядомъ, но рѣдкій лопался въ самомъ укрѣпленіи, большая часть перенос-

силась черезъ головы. Солдаты наши стояли на banquetъ, плотно прижавшись къ брустверу и потери отъ этого огня у насъ были ничтожны. Пострѣлявъ съ часъ, Турки предполагали что достаточно запугали насъ и хорошо подготовили атаку, поэтому предприняли со стороны Араба рядъ болѣе или менѣе сильныхъ вылазокъ. Первая, съ которой Турки начали свои наступательныя дѣйствія, была въ высшей степени оригинальна, потому что она была предпринята кавалеріею, въ количествѣ около пяти эскадроновъ. Такъ-какъ масса эта двигалась со стороны какъ бы Мацры, поэтому, принятая сначала за казаковъ, она была подпущена шаговъ на 50, а когда выяснилось, что это Турки—дружный залпъ смѣшалъ эту массу, гряда тѣлъ и лошадей рухнула, остальные повернули и ускакали маршъ-маршемъ. Залпъ былъ сдѣланъ вѣроятно въ тотъ моментъ, когда они хотѣли спѣшиваться.

Вслѣдъ за этой кавалерійской попыткой атаковать нашихъ съ того же направленія показалась непріятельская пѣхота.

Тогда охотники, собравшись въ числѣ 200 человекъ, кинулись навстрѣчу наступающимъ съ Араба, и они были уже саженьяхъ въ ста отъ цѣли и открыли огонь, собираясь съ силами сдѣлать послѣднее усиліе, но непріятель, какъ бы предугадывая ихъ намѣренія, подпустивъ ихъ на эту дистанцію, открылъ убійственный огонь и съ крикомъ «алла» бросился на нихъ въ большомъ числѣ. Отвѣтивъ ему залпомъ и увидя невозможность пробраться въ тылъ Араба, охотники стали отступать къ Карадаху, но непріятель увлекся въ свою очередь ихъ преслѣдованіемъ, задумавъ отнять и Карадахъ, но и онъ долженъ былъ отступить: подпуская близко къ себѣ, наши открывали по немъ огонь и отбрасывали его назадъ. 6-ть разъ бросался непріятель впередъ и все безуспѣшно. Огонь нашъ съ близкой дистанціи былъ такъ силенъ, что непріятель его не выдерживалъ. Гряда тѣлъ лежала на этомъ пространствѣ, усыявъ почти все пространство передъ Карадахомъ. Нѣсколько разъ наши бросались съ крикомъ «ура» на непріятеля, который, увидѣвъ, наконецъ, что отобрать Карадахъ ему не удастся, сталъ отступать. Въ это время стали къ нашимъ подходить подкрѣпленія отъ генерала Шатилова. Съ прибытіемъ подкрѣпленій

мы могли стать уже твердой ногой въ Карадахъ и подняли на немъ наше знамя.

Теперь обратимся снова къ дѣйствіямъ колонны полковника Бульмеринга на Канлахъ, гдѣ, какъ было сказано, *) оставалась еще незанятою оборонительная горжевая казарма.

Фактъ овладѣнія казармою передается различно, и которому изъ разсказовъ придать больше вѣры не знаемъ, почему приводимъ изъ множества существующихъ два.

Вызвавъ охотниковъ Севастопольскаго полка, полковникъ Бульмерингъ направился къ казармѣ; по нимъ, конечно, открыли огонь, но онъ бѣлымъ платкомъ показалъ, что желаетъ говорить. Затѣмъ, какъ только перестали стрѣлять, полковникъ Бульмерингъ подошелъ съ своимъ ординарцемъ княземъ Абамеликомъ къ самой казармѣ и приказалъ передать, что онъ требуетъ немедленной сдачи.

— Карсъ палъ, сдавайтесь! переводилъ Абамеликъ.

— Карсъ еще не сдался, Карадахъ не взять, а покуда Карадахъ не падеть, Карсъ не сдастся.

— Если вы не сдадитесь, то я прикажу взорвать казарму.

— Это не такъ легко сдѣлать, какъ кажется.

— Даю вамъ время подумать, насъ здѣсь много, подкрѣпленія вамъ ждать не откуда. Кто сдастся—всѣмъ пощада. Выходи сюда!

Но никто не выходилъ, между тѣмъ время идетъ.

Тогда полковникъ Бульмерингъ рѣшился на отчаянное средство.

Стало свѣтать, на сѣверѣ Карса идетъ еще канонада, на югѣ все стихло. Карадахъ тоже замолкъ.

— Отворите ворота, я войду одинъ съ ординарцемъ. Я хочу съ вами говорить.

Прошло нѣсколько минутъ, и послышался звукъ отпираемыхъ засововъ; дверь немного отворилась и пропустила полковника Бульмеринга съ его ординарцемъ. Гулъ и шумъ стоялъ въ этой казармѣ, пахло пороховымъ дымомъ, слышенъ былъ звонъ оружія.

Темнота зги не видать...

— Кто начальникъ? Я хочу говорить. Я одинъ, меня можно

*) Смотри стр. 476.

убить, но если узнают это солдаты, то они ни одного изъ васъ не выпустятъ живымъ. Съ такою рѣчью обратился полковникъ Бульмерингъ къ окружившимъ его Туркамъ: — Сдавайтесь, тогда никого изъ васъ не тронуть. Нами заняты всѣ верки. Посмотрите, Карадахъ молчитъ. Жители ужь сдають городъ. Если вы сейчасъ не выйдете, то я не ручаюсь за васъ. Сейчасъ приѣдетъ артиллерія и начнетъ стрѣлять въ казарму.

Гамъ и шумъ поднялся ужасный: всѣ хотѣли говорить, всякому хотѣлось что нибудь высказать.

Турокъ, посланный посмотрѣть въ бойницу, правда ли, что Карадахъ не стрѣляетъ, возвратился съ извѣстіемъ, что на немъ развѣвается нашъ флагъ.

Это было переломомъ въ мѣнѣяхъ—последняя ихъ надежда, Карадахъ, рухнула. Извѣстіе это произвело ошеломляющее дѣйствіе. Точно по мановенію все смолкло. Нѣсколько секундъ мертваго молчанія.

— Итакъ я требую, чтобы вы сдались, а то я уйду и разнесу всю казарму! снова повторилъ Бульмерингъ.

Опять поднялся гамъ. Подъ этотъ шумъ начальникъ гарнизона Давутъ-паша шепчетъ князю Абамелику, чтобы его взяли и вывели особо; тогда всѣ сдадутся; онъ же не можетъ отдать приказанія сдать, а то его убьютъ.

Полковникъ Бульмерингъ взялъ его за руку и подошелъ къ двери.

— Отворите, вашъ начальникъ въ плѣну. Сдавайтесь. Ружья кладите у входа.

Эта выходка всѣхъ поразила, но дверь уже открыта, оттуда показался начальникъ гарнизона, полковникъ Бульмерингъ и ординарецъ. Они стали у двери. Вышло нѣсколько человѣкъ...

Громкое «ура» раздалось по всей нашей линіи. Войска наши придвинулись къ казармѣ. Одинъ баталіонъ былъ назначенъ въ конвой плѣннымъ, а остальные немедленно заняли все пространство вокругъ казармы.

Черезъ полчаса вся операція очищенія казармы окончилась, около нея лежала цѣлая груда ружей, брошенныхъ 3-хъ-сотеннымъ гарнизономъ.

Плѣнныхъ немедленно отправили за верки назадъ, а наши принялись устраиваться въ укрѣпленіи.

Другой разсказъ: какъ только были взяты всѣ укрѣпленія Канлы, непріятель заперся въ каменной казармѣ; нѣсколько попытокъ штурмовать ее не удались; солдаты залегли въ рвахъ, на брустверахъ, изрѣдка отъ нечего дѣлать пострѣливая въ казарму; въ рвахъ скоро началась ужасная сумятица; войска прибывали и, видя сидящихъ во рву, сами туда садились. Скоро ихъ набралась такая масса, что уже не было мѣста, части перепутались, офицеры вылѣзали на брустверь, кричали, вызывали своихъ, но масса не трогалась. Нужны были какія-нибудь необычайныя усилія, чтобы вызвать наружу эту массу. Старшіе командиры сообразили это, бросились къ воротамъ, за ними двинулось немного солдатъ. Изъ казармъ открыли по нимъ ружейный огонь, а вслѣдъ затѣмъ полетѣли и ручныя гранаты; бросившіеся было впередъ отхлынули назадъ.

Между тѣмъ, въ это время полковникъ Бульмерингъ дѣлалъ тщетныя попытки овладѣть казармой. Инструменты были безсильны передъ прочностью казармы, другихъ средствъ не было. Порѣшили продолжать переговоры, начатыя солдатами. Откуда-то добыли большой ящикъ, приставили къ бойницѣ и стали переговариваться. Въ казармѣ шумъ и гамъ, оттуда отвѣчаютъ, что не согласны сдаться, не вѣрятъ паденію Карадаха (и трудно было повѣрить, такъ-какъ въ это время онъ еще не былъ взятъ). Послѣ часовыхъ переговоровъ, въ казармѣ наступила тишина, заскрипѣли засовы. Все окружающее обратилось въ слухъ, стали ожидать, что будетъ; ворота открыли, и оттуда вышло человекъ 7, солдаты въ полномъ убѣжденіи, что Турки сдаются, подхватили «ура» и бросились было вылѣзть наружу, но ихъ скоро постигло разочарованіе. Ворота захлопнулись и снова приступили къ переговорамъ. Турки объявили, что они предложили сдаться желающимъ, которыхъ оказалось всего 7 человекъ—они ихъ выпустили; остальные же сдаваться не желаютъ. Послали объ этомъ донесеніе Лорисъ-Меликову, которое застало его приближающимся къ укрѣпленію. Положеніе осложнялось. Тутъ вспомнили про артиллерію. Ее можно разнести орудіями, доложилъ начальникъ осадной артил-

лерин. Но подъ руками не оказалось пушекъ. Послали въ сосѣднюю колонну за орудіями, полковникъ Кахановъ приказалъ привести одно орудіе легкое и какъ можно скорѣй. Покуда выработали планъ, такъ-какъ войти въ казарму нельзя, то надо попытаться войти въ нее сверху, и для этого отверстіе можно сдѣлать орудіемъ. Прошло съ добрый часъ, прежде чѣмъ привезли 4-хъ-фунтовую пушку. Въѣхать съ ней конечно не было возможности; распрягли лошадей и на плечахъ солдатъ встали ея «на крышу». Состоявшій при полковникѣ Бульмерингѣ князь Абамеликъ (офицеръ Тифлискаго полка) *) взлѣзъ на ящикъ и началъ снова переговоры съ Турками. Онъ усилялъ имъ доказать, что Карадахъ уже палъ, что сопротивленіе бесполезно, что казарму намѣрены разнести, сказавъ при этомъ, что съ крыши для этого привезли орудіа, которыя Турки видѣли. Но у насъ хоть и встали орудіа, но оказалось, что пробить крышу сверху невозможно. Стали дѣлать какія-то приспособленія. Ужасно горячились, но никто не могъ понять, что нужно дѣлать. Время шло, совсѣмъ стало уже свѣтло, наши солдатки, увидавъ, что Турки огня не открываютъ, мало-по-малу повылѣзли изъ рововъ, показались изъ-за бруствера; скоро всѣ окружающія казарму насыпи были покрыты густыми рядами нашихъ солдатъ. Это обстоятельство, безспорно замолкнувшій Карадахъ и орудіе, которое было привезено и втасено, послужили самымъ лучшимъ убѣдительнымъ аргументомъ для Турокъ. Въ казармахъ снова шумъ и гамъ, затѣмъ тишина; полковникъ Бульмерингъ подошелъ къ князю Абамелику, послѣдній ему сообщаетъ, что Турки просятъ оставить имъ оружіе, затѣмъ просятъ свободного пропуска, на этихъ условіяхъ они готовы сдаться. Со стороны Бульмеринга послѣдовалъ отказъ. Онъ заявилъ, что даетъ имъ нѣсколько минутъ на размышленіе, затѣмъ начнетъ громить казарму орудіями, что всѣхъ до одинаго вырѣжутъ и т. п. еще нѣсколько энергичныхъ фразъ. Къ окну подошелъ начальникъ турецкихъ войскъ, какой-то маіоръ, и сталъ просить, чтобы его выпустили особо или взяли бы силой; на это послѣдовало согласіе. Заскрипѣли засовы, тяжелая желѣзная дверь отворилась, оттуда

*) Застрѣлился въ 1883 г.

показалось нѣсколько человѣкъ, полковникъ Бульмерингъ, князь Абамеликъ и нѣсколько солдатъ успѣли прорваться сквозь выходящую массу къ дверямъ и чуть не были сбиты съ ногъ бросившимся имъ навстрѣчу офицеромъ, но онъ былъ быстро обезоруженъ; наши стали прибывать къ воротамъ, успѣли проникнуть уже въ казарму и стали выгонять оттуда Турокъ. Громкое ура раздалось съ окружающихъ казарму верковъ; это ура свидѣтельствовало, что послѣдній эпизодъ кровавой драмы кончился благополучно. Турки выходили толпой, бросали свое оружіе и сѣли на землю. Они были быстро окружены нашими солдатами, а вслѣдъ затѣмъ также быстро завязали самую дружественную бесѣду.

У Турокъ на казармѣ было 2 или 3 орудія, но ими воспользоваться было невозможно, такъ-какъ они были безъ принадлежностей, замковъ, винтовъ и т. д.... *).

Во всей вышеннеложенной исторіи намъ интересенъ эпизодъ съ орудіемъ. Зачѣмъ было его втаскивать на крышу? Отчего изъ того же орудія не было сдѣлано нѣсколько выстрѣловъ хотя бы въ ворота казармы? Если появленіе одного орудія оказало такое магическое дѣйствіе на гарнизонъ, то отчего бы не вызвать было цѣлую батарею? и поставить ее не на крышу, а противъ самой казармы? Конечно, тутъ была отчасти опасность попасть и въ своихъ, такъ-какъ мы уже говорили, что всѣ рвы были заняты нашими солдатами, и осколки конечно могли летѣть и за брустверы, и во рвы, но появленіе батареи на позиціи и одинъ выстрѣлъ могъ бы сразу очистить всѣ рвы. Опасаться, что Турки ихъ снова бы заняли, не было оснований.

Съ успѣхомъ можно предсказать, что появленіе батареи передъ казармами рѣшило бы дѣло гораздо раньше и избавило бы насъ отъ 5—6-часовыхъ бесплодныхъ переговоровъ.

Въ оправданіе этого упущенія можно сказать только одно, что въ этой колоннѣ не было настоящаго начальника, а бывшіе не имѣли на столько смѣлости и рѣшимости, чтобы требовать артиллеріи изъ другихъ колоннъ, зная, что она тамъ можетъ быть еще полезнѣе, чѣмъ здѣсь.

*) Раясказъ участника, генерала Кшмишева.

Обратимся теперь къ колоннѣ генерала Комарова.

Колонна эта, состоявшая изъ Ростовскаго и Пятигорскаго полковъ, одной саперной роты 3-го баталіона и 6-й батареи 39-й артиллерійской бригады, должна была дѣйствовать на лѣвомъ берегу Карсъ-чая противъ Чима, для поддержанія атаки на то же укрѣпленіе войскъ подполковника Меликова; при этомъ не долженъ былъ упускаться изъ вниманія Тохмасъ, остававшійся на лѣвомъ флангѣ движенія. Съ послѣднею цѣлью генералу Комарову предлагалось: отдѣливъ отъ себя два баталіона, подъ начальствомъ полковника Сташевича, расположить ихъ на горѣ «Муха» и тѣмъ демонстрировать противъ Тохмаса.

Въ 5 часовъ вечера, колонна генерала Комарова сосредоточилась у Татлиджа, въ 7 достигла Кючюкъ-кейскаго моста. Затѣмъ, какъ только раздались выстрѣлы съ Сувари, что означало приближеніе колонны подполковника Меликова къ форту, то генералъ Комаровъ тотчасъ же послалъ: два баталіона Ростовскаго полка занять гору «Муха», три баталіона Пятигорскаго полка, подъ командой командира этого полка, полковника Бучкіева, атаковать Чимъ съ фронта. Самъ же съ однимъ баталіономъ Ростовцевъ остался въ резервѣ.

Около 9-ти часовъ вечера, Ростовцы заняли безъ выстрѣла гору «Муха» и залегли. Тронулся и полковникъ Бучкіевъ по направленію къ Чиму, но непріятель уже услышалъ выстрѣлы на своемъ лѣвомъ флангѣ у Сувари и, не видя передъ собой противника, такъ-какъ Ростовцы никакой дѣятельности не проявляли, вышелъ въ числѣ двухъ табаровъ изъ Тохмаса по направленію къ Сувари, значить прямо во флангъ полковнику Бучкіеву. Пройти мимо и предоставить Турокъ Ростовцамъ было рискованно, тѣмъ болѣе, что съ горы «Муха», не смотря на приближеніе непріятеля, огня не открывали; въ добавокъ къ этому и разстояніе, отдѣлявшее колонну Бучкіева отъ непріятеля, было незначительно—всего сажень 300. Въ силу этихъ соображеній, полковникъ Бучкіевъ, хотя и сознавалъ, что этимъ движеніемъ уклоняется отъ своей прямой цѣли, но вмѣстѣ съ тѣмъ счелъ и невозможнымъ не встрѣтить непріятеля, тотчасъ же повернулъ свои баталіоны «на лѣво» и, завязавъ первоначально незначительную перестрѣлку, съ

крикомъ «ура» бросился на Турокъ. Нападеніе это такъ было быстро и неожиданно, что непріятель повернулся и бѣжалъ къ укрѣпленію. Приэтомъ, по всему вѣроятію, полковнику Бучкиеву показалось соблазнительнымъ овладѣть сначала Тохмасомъ. Бѣжавшій непріятель поддерживалъ убѣжденіе въ возможности этого успѣха. Наши открыли ружейный огонь по бѣгущимъ и стремительно приближались къ Тохмасу, но, какъ только непріятель успѣлъ войти въ него, оттуда посыпался дождь пуль, гранаты, картечь; всѣ три яруса этого укрѣпленія освѣтились огнемъ и представляли какъ бы одно жерло, выбрасывающее смерть на колонну. Въ это время наши находились уже саженьхъ въ 50-ти отъ укрѣпленія и залегли; произошла секундная остановка, но находчивый Бучкиевъ не потерялся; оставаться тутъ не было возможности, отступить еще опаснѣе, не надо въ подобныя минуты давать непріятелю одумываться; онъ оглянулся, увидалъ, что за нимъ идетъ еще его баталіонъ, выскочилъ впередъ, закричалъ «за мной, ура!» бросился впередъ. Пятигорцы кинулись за своимъ командиромъ и очутились во рву. Эскарпъ былъ крутой, подняться никакой возможности, а изъ укрѣпленія огонь еще усилился, посыпались въ ровъ ручныя гранаты, камни, картечь, поражение было страшное. Бучкиевъ сначала раненъ, а потомъ осколокъ гранаты ударилъ ему въ голову, всѣ офицеры почти перебиты. Ни оставаться тамъ нельзя, ни впередъ лѣзть нельзя. Рѣшили выйти оттуда и отступить, но и это было дѣло нелегкое: подняться по крутому контръ-эскарпу тяжелѣе, чѣмъ спуститься, тѣмъ болѣе каждому хочется вынести товарища раненаго или убитаго, а ихъ можно насчитать чуть не сотню. Положеніе дѣйствительно было отчаянное. Къ тому же показались колонны и изъ Чима, педшія на вырубку Тохмаса.

Генераль Комаровъ послалъ за Ростовцами, которые лежали совершенно безполезно въ полуверстѣ, но ихъ не такъ легко было сдвинуть съ мѣста. Генераль Комаровъ вынужденъ былъ самъ поѣхать къ нимъ и энергически распорядиться, чтобы хоть заставить ихъ встать. Отъ ихъ появленія въ виду форта зависѣло спасеніе Пятигорцевъ. Но послѣ долгихъ усилій генералу Комарову удалось наконецъ поднять двѣ роты и приблизить немного

къ Тохмасу. При первомъ приближеніи Ростовцевъ, непріятель обрушился на нихъ всѣмъ своимъ огнемъ, чѣмъ и воспользовались Пятигорцы, захвативъ тѣхъ своихъ раненыхъ, которыхъ была хоть какая нибудь возможность забрать. Выбравшись пзъ рва, Пятигорцы отошли за склоны Шорахскихъ высотъ—къ Карсъчаю. Ростовцы же остались поддерживать огонь съ тохмакскимъ гарнизономъ, который, само собой разумѣется, не рѣшался больше выйти изъ форта.

Но не успѣли еще Пятигорцы оправиться, какъ показалась изъ Чима турецкая пѣхота. Это обстоятельство нѣсколько смутило генерала Комарова и, вмѣстѣ съ тѣмъ, напомнило ему о цѣли, еще имъ недостигнутой. Устроивъ кой-какъ Пятигорцевъ и во главѣ Ростовцевъ, онъ смѣло тронулся къ Чиму, какъ разъ въ то время, когда въ тылу послѣдняго разгоралась сильная ружейная перестрѣлка, которая, какъ оказалось впоследствии, была ведена съ отступавшими войсками подполковника Меликова.

«Къ Чиму ведетъ узкая, поднимающаяся кверху лощина. Турки допустили генерала Комарова спокойно дебушировать. Чимъ былъ уже ясно видѣнъ и безмолвно глядѣлъ, весь облитый яркимъ луннымъ свѣтомъ. У нѣкоторыхъ явилось предположеніе, что уже не взять ли онъ Меликовымъ; но въ ошибочности этого предположенія пришлось тотчасъ же убѣдиться. Подпустивъ нашихъ шаговъ на 400, Турки открыли внезапный сосредоточенный огонь, не только изъ Чима, но и изъ Тохмаса, Лазъ-тепеси и со всѣхъ траншей и батарей, какія только могли стрѣлять по войскамъ генерала Комарова. Со всѣхъ сторонъ сыпались пули и гранаты. Въ нѣсколько минутъ была выбита масса людей; въ батарее Макарова половина лошадей была перебита первыми же залпами. Держаться не было никакой возможности, и Комаровъ отступилъ. Опять устроивъ свою колонну въ мертвомъ пространствѣ, онъ снова двинулъ ее на Чимъ; опять былъ отбитъ и уже поздно ночью отвелъ наконецъ свою истрепанную, избитую колонну» *) къ Кючюкь-кейскому мосту и болѣе уже не вступалъ въ дѣло.

Это дѣло въ свое время надѣлало много шума, но оно пере-

*) «Годъ войны въ Малой Азіи», А. Н. Маслова, стр. 160.

дано въ томъ видѣ, въ какомъ представляется изъ большинства разсказовъ, хотя о немъ точно также, какъ и объ овладѣннй казармою Канлы, разсказываютъ различно. «Въ официальномъ донесеннй говорится, что Турки стали спускаться съ высотъ Шораха густыя колонны по направленнй Кючюкъ-кейскаго моста съ явнымъ намѣреннй поддержать Сувари (рапортъ генераль-лейтенанта Роона, отъ 11-го ноября 1877 г., № 6080). Но со словъ очевидцевъ извѣстно, что Турки, занявъ траншеи и ложементы впереди Тохмаса, открыли огонь по колоннѣ генерала Комарова, что и показалось ему за намѣреннй непрнтеля дѣйствовать въ тылъ подполковнику Меликову. Въ словахъ очевидцевъ нельзя сомнѣваться, ибо трудно допустить, чтобы Турки рѣшились на такое отважное предпрнятн въ то время, когда противъ западной стороны Шораха производилась демонстрацн и когда еще не обозначилось, откуда ведется дѣйствительно атака.» Въ такомъ видѣ это дѣло представляется г. Кишмишеву *), причемъ, какъ видно, имъ отрицается появленн изъ Тохмаса непрнтельскихъ войскъ, дѣйствуя противъ которыхъ, генераль Комаровъ будто бы и былъ вынужденъ отклониться отъ своей прямой цѣли—атаки Чима.

Но есть и другой взглядъ на это событн, при которомъ отрицается даже и тотъ фактъ, что Тохмасъ, при появленн колонны генерала Комарова, открылъ огонь. Приводимъ и это мнѣнн.

Комаровъ, двинувшись къ Чиму, по дорогѣ раздумалъ: ему показалось рискованнымъ оставлять Тохмасъ у себя въ тылу. Въ прекрасныхъ боевыхъ качествахъ этого генерала есть одна маленькая особенность—необычайная самонадѣянность, игнорированн мнѣннй другихъ и желанн непремѣнно провести *свое* мнѣнн. Эта особенность заставляла его всегда глядѣть на событн иначе, чѣмъ оно представлялось другимъ; такимъ образомъ, и въ этомъ случаѣ всѣ были убѣждены, что со стороны Тохмаса опасность не могла угрожать, а генераль Комаровъ былъ убѣжденъ, что могла. Могло случиться, что убѣжденн это было и основательно. Съ самаго начала штурма Турки стали сосредоточивать свои резервы къ Тохмасу. Они были убѣждены, что именно это укрѣп-

*) См. стр. 467,

ление будетъ центромъ нашего нападенія. Они надѣялись, что мы повторимъ 17-е сентября прошлой кампаніи! Вслѣдствіе чего и укрѣпленіе это сдѣлалось предметомъ ихъ особенной заботы. Въ штабѣ у насъ имѣли это въ виду, почему и была назначена спеціальная колонна, для демонстраціи противъ Шорахскихъ высотъ. Можетъ быть, тѣмъ легче казалось генералу Комарову взять это укрѣпленіе, такъ сказать, по дорогѣ. Разсказъ о томъ, что генералъ Комаровъ будто бы видѣлъ двигавшіяся на его флангъ войска и даже видѣлъ движеніе войскъ къ Тохмасу, мы считаемъ не заслуживающимъ вѣроятія. Видѣть ничего было нельзя, слишкомъ темно, а что никто не угрожалъ его флангу—доказывается тѣмъ, что посланный къ Тохмасу Бучкіевъ успѣлъ подойти почти къ прикрытому пути безъ выстрѣла и только появившись на гласисѣ былъ открытъ непріателемъ и встрѣченъ яростнымъ огнемъ. Но, бросивъ Бучкіева къ Тохмасу, самъ Комаровъ не поддержалъ его, хотя это отчасти и не отъ него зависѣло, тутъ была виновата Ростовскій полкъ. Комаровъ хотѣлъ двинуть вслѣдъ за нимъ нѣсколько ротъ этого полка, но ихъ было очень трудно найти въ темнотѣ. Въ концѣ концовъ это ему и удалось, но уже было поздно: колонна Бучкіева была во рву, подняться было невозможно, самъ Бучкіевъ убитъ, отступленіе его колонны произошло въ безпорядкѣ и сдѣлалось возможнымъ только послѣ появленія свѣжихъ ротъ Ростовцевъ, отвлекшихъ огонь отъ 1-й колонны. Отбитый отъ Тохмаса, Комаровъ двинулся къ Чиму, но уже было поздно: колонна Меликова, долженствовавшая атаковать это укрѣпленіе, была отбита, а одна атака съ одного фронта не могла удался. Комаровъ, въ предположеніи, что вообще штурмъ не удался, отступилъ къ Кючюкь-кейскому мосту, гдѣ и расположился на отдыхъ, до времени, покуда не былъ вызванъ Великимъ Княземъ Главнокомандующимъ для встрѣчи вышедшихъ изъ крѣпости Турокъ.

Оставляя затѣмъ въ сторонѣ разборъ того факта, на сколько генералъ Комаровъ былъ поставленъ въ необходимость брать Тохмасъ, не можемъ при этомъ случаѣ обойти молчаніемъ совершенно справедливаго мнѣнія г. Кишмишева, высказаннаго имъ по поводу вообще цѣлесообразности атаки Чима. Такъ, онъ го-

*

ворить: *) «Ходъ штурма показалъ однако, что Чимъ, оставаясь всю ночь въ рукахъ Турокъ, не могъ препятствовать нашимъ колоннамъ въ атакѣ Сувари, Каялы и Хафиса, и защитники Чима съ потерей города покинули Карсъ, наравнѣ съ прочими частями гарнизона. Изъ этого нельзя не придти къ заключенію, что въ столь дорого стоившемъ намъ штурмѣ Чима особенной надобности не предстояло.»

А что этотъ штурмъ намъ дорого стоилъ, то стоитъ только обратиться къ слѣдующему описанію картины, представлявшейся наблюдателю на другой день. «Когда Карсъ уже былъ взятъ и убирали трупы нашихъ героевъ, то по оставленнымъ почему-то шапкамъ можно было сосчитать, какая масса Пятигорцевъ легла во рвахъ и траншеяхъ Тохмаса; вездѣ на всемъ протяженіи укрѣпленій, куда ни помотришь, только бросается въ глаза 153-й номеръ Пятигорскаго полка, купившаго себѣ дорогою цѣною въ одну ночь блестящую славу» **).

Но съ другой стороны, въ общемъ ходѣ дѣла штурма съ 5-го на 6-е ноября, наша неудача подъ Чимомъ съ избыткомъ вознаграждалась неожиданнымъ успѣхомъ на Карадахъ. На сколько же въ дѣйствительности этотъ успѣхъ былъ для насъ неожиданъ, то стоитъ только вспомнить, что и въ указаніяхъ Главнокомандующаго, принятыхъ въ основаніе при составленіи диспозиціи, точно сказано: «Попытка же къ овладѣнію Карадахомъ, какъ предприятие чрезвычайно трудное, позволяется только въ случаѣ такихъ благопріятныхъ обстоятельствъ, которыя врядъ ли могутъ представиться, какъ-то: полная паника обороняющагося». Этихъ благопріятныхъ обстоятельствъ, какъ намъ извѣстно, не представилось, а благодаря новой смѣлой рѣшимости полковника Өадѣва съ своими безсмертными Кутаисцами Карадахъ былъ взятъ, и для полнаго неожиданнаго успѣха оставалось овладѣть Арабомъ. Выполненіе этой задачи выпало на долю отряда генерала Шатилова, который, какъ извѣстно, имѣлъ назначеніемъ демонстрировать противъ Карадахскихъ высотъ. Самая демонстрація должна

*) Стр. 468.

**) А. Н. Масловъ, стр. 160.

была заключаться въ принятіи на себя артиллерійскаго огня съ фортовъ Карадаха и Араба, чтобы тѣмъ самымъ помѣшать имъ оказывать поддержку атакованнымъ укрѣпленіямъ праваго берега. Слѣдовательно, главная роль успѣшнаго выполненія этой задачи пала на артиллерию.

Съ этою цѣлью генералъ Шатиловъ, съ Абхазскимъ полкомъ, двумя баталіонами Гурійцевъ, 3-ю, 4-ю и 6-ю батареями 40-й артиллерійской бригады, въ 7 часовъ вечера, выступилъ изъ Мацры и въ 9 часъ остановился на позиціи вблизи Карадахскихъ высотъ.

Затѣмъ, подойдя на желаемую дистанцію, генералъ Рыдзевскій, на котораго было возложено начальникомъ мацринскаго отряда руководство дѣйствіями боевой линіи, тотчасъ же распорядился поставить орудія на заранѣе выбранныя для нихъ позиціи и притомъ такимъ образомъ, чтобы «каждая батарея стояла порознь, въ шахматномъ порядкѣ, имѣя значительные интервалы между орудіями. Такимъ образомъ, фронтъ нашъ получилъ форму довольно длинной ломанной линіи, исходящія и входящія углы которой находились отъ укрѣпленій на различныхъ разстояніяхъ, крайне разнообразныхъ. Очередь стрѣльбы батарей вели отдѣльно, и огни отъ выстрѣловъ появлялись или въ одиночку, или одновременно въ нѣсколькихъ пунктахъ, ближайшихъ къ крѣпости и болѣе удаленныхъ. Такое расположеніе оказалось чрезвычайно выгоднымъ: на пристрѣлку оно не могло имѣть замѣтнаго вліянія, такъ-какъ цѣль была большого протяженія въ глубину, Туркамъ же препятствовала съ достаточною точностью опредѣлить дистанцію до нашей позиціи. Тѣмъ не менѣе, снарядъ за снарядомъ, изъ гладкостѣнныхъ орудій разныхъ системъ и калибровъ, полетѣли въ громадномъ числѣ по направленію на батареи, но не достигали цѣли, разрываясь или значительно впереди, или бороздя землю далеко сзади» *).

Батареи открыли огонь тотчасъ же по размѣщеніи ихъ на позиціяхъ и въ продолженіе перваго времени громили непріятеля.

Что же касается до размѣра огня демонстрировавшихъ бата-

*) «Инженерный Журналъ» 1881 г., № 5, стр. 34.

рей, то онъ былъ неравномѣренъ и находился въ зависимости отъ развитія огня съ Араба.

Генераль Рыздзевскій соображалъ свои дѣйствія съ общимъ ходомъ дѣла, сообразно тому и артиллерія умѣряла или усиливала свой огонь. Съ паденіемъ Карадаха Турки отвѣчали весьма слабо, сосредоточивъ все свое вниманіе на названномъ укрѣпленіи. Зато, какъ только наступалъ въ нашей стрѣльбѣ болѣе или менѣе продолжительный перерывъ, всегда внезапно, по особому приказанію генерала Рыздзевского, неприятель, предполагая, вѣроятно, что иѣхота двинулась на штурмъ, открывалъ страшно бѣглый огонь, походившій скорѣе на непрерывные залпы, чѣмъ на отдѣльные выстрѣлы. Затѣмъ, выждавъ нѣкоторое время, наши батареи снова начинали стрѣльбу, и Турки, понявъ свою ошибку, успокоивались. Маневръ этотъ былъ повторенъ три раза съ одинаковымъ успѣхомъ.

Между тѣмъ, въ 3-мъ часу ночи, перестрѣлка съ обѣихъ сторонъ стала утихать; Карадахъ уже нѣсколько времени совсѣмъ молчалъ. Это обстоятельство смутило генерала Шатилова, и онъ, не зная чѣмъ объяснить такое затишье въ укрѣпленіи, рѣшился отступить по направленію къ Мацрѣ. Начальникъ отряда, рѣшаясь на подобный маневръ, ни на минуту не сомнѣвался, что мы во всѣхъ пунктахъ потерѣли пораженіе—въ этомъ его убѣждало и отсутствіе условленнаго сигнала ракетами, по которому онъ долженъ былъ давно уже начать штурмъ Араба.

Но не успѣлъ отрядъ отойти и версты, какъ пріѣзжаетъ отъ генерала Лазарева казакъ съ донесеніемъ, что Карадахъ палъ и что необходимо штурмовать Арабъ. «Генераль Рыздзевскій, прочитавъ записку, разсчиталъ, что пока записка дойдетъ до генерала Шатилова и послѣдуетъ приказаніе, можетъ наступить утро, и тогда штурмовать будетъ уже поздно; поѣтому онъ отправилъ казака къ генералу Шатилову и не ожидая приказанія двинулся на штурмъ.»

Съ этою цѣлью артиллерія была поставлена снова на прежнюю позицію, не открывая огня.

Вмѣстѣ съ тѣмъ, генераль Рыздзевскій, оставивъ баталіонъ Гурійскаго полка въ прикрытіи артиллеріи, съ Абхазскимъ полкомъ, 6-ю ротами Гурійскаго полка и командою охотниковъ, подъ на-

чалствомъ поручика Кутаисскаго полка Тхоржевскаго, пошелъ по направленію къ Арабу, причемъ поручику Тхоржевскому поручалось идти къ траншеѣ, соединяющей Карадахъ съ Арабомъ, до мѣста, гдѣ у Турокъ были рогатки, и тамъ выждать приближенія нашихъ войскъ съ другой стороны. Затѣмъ командиру 1-го баталіона Абхазскаго полка было приказано, дойдя до траншеи, стать къ сторонѣ города, съ тѣмъ, чтобы Турки съ этой стороны не могли поддерживать своихъ на Арабѣ. Въ этой траншеѣ непріятель не предполагался; генераль Рызевскій былъ увѣренъ, что онъ оттуда прогнанъ Кутаисцами. Но если, сверхъ ожиданія, траншея эта оказалась бы занятою, то Тхоржевскому поручалось взять ее молча, безъ крика и безъ стрѣльбы. Самъ генераль Рызевскій съ частью Абхазцевъ предполагалъ зайти въ тылъ Араба и оттуда нанести окончательный ударъ защищавшимъ его.

Остальныя роты штурмовой колонны должны были, по первому «ура» въ тылу Араба, броситься на послѣдній съ фронта.

Построившись соотвѣтственно назначенія штурмовыхъ частей, колонна быстро подвигалась къ Арабу, но чѣмъ ближе она подходила къ цѣли, тѣмъ болѣе вкрадывалось сомнѣніе въ томъ, что Карадахъ занятъ нами, такъ было на немъ спокойно. Генераль Рызевскій остановилъ колонну и послалъ 3-хъ человекъ осмотрѣть Карадахъ, приказавъ имъ вмѣстѣ съ тѣмъ при нахожденіи тамъ непріятели выстрѣлить 3 раза. Минуть черезъ десять колонна снова двинулась и была уже на полугорѣ, но Турки не открывали огня. Затѣмъ колонна подошла уже шаговъ на 600, т. е. на столько, что профили укрѣпленій ясно обрисовывались на свѣтлосѣромъ фонѣ, но на обоихъ фортахъ продолжало господствовать мертвое спокойствіе. Въ такомъ безмолвіи со стороны непріятели штурмовая колонна достигла почти траншеи, и тутъ, въ отвѣтъ на неясныя представленія, кому принадлежитъ Карадахъ, непріятель, точно желая развеять сомнѣніе, пустилъ съ Мухлиса бомбу въ Карадахъ. Она, описывая крутую дугу, съ трескомъ ударилась въ башню Зіареть. Сомнѣній быть не могло. Приостановившійся было въ траншеѣ баталіонъ двинулся дальше. Шагахъ въ 200 отъ него шелъ и самъ генераль Рызевскій съ охотниками, но едва послѣдніе подошли къ траншеѣ, какъ брустверь Араба

вспыхнулъ и образовалъ одну сплошную огненную линію. Пули съ воемъ пронеслись надъ головами охотниковъ. Обходить въ тылъ конечно не было уже времени. Ударъ, рассчитанный на неожиданность, не могъ ужъ быть нанесенъ. Наступила минута нерѣшительности: броситься немедленно—значить разстроить планъ,— съ фронта еще не могли подойти; остановиться и выжидать—еще хуже. Изъ этого положенія вывелъ колонну начальникъ охотниковъ, который, испросивъ разрѣшеніе у генерала Рыдзевскаго, крикнулъ ура и бросился впередъ. Шедшіе сзади баталіонъ Гурійцевъ и Кутайсы на Карадахъ подхватили это «ура». До бруствера осталось шаговъ десять. Онъ весь въ огнѣ—непріятель напрегъ все свое усиліе. Начальникъ охотниковъ какъ разъ очутился на углу вала, онъ полѣзъ по ребру навѣрхъ, оборвался и скатился внизъ, но его обогнали уже нѣсколько солдатъ. Они успѣли уже вскарабкаться и лежали на наружной крутости бруствера, съ помощью ружей успѣли поднять съ большимъ трудомъ еще нѣсколько чело­вѣкъ, а нѣкоторые изъ нихъ съ офицерами, видя затруднительность подъема, повернули направо и спустились въ ровъ. Съ угла, съ котораго забрались наши охотники съ самаго начала, рва не было. Когда на брустверѣ собралось чело­вѣкъ 40 солдатъ, поручикъ Тхоржевскій крикнулъ «ура» и бросился во внутрь укрѣпленія. Турки испуганные бѣжали, толкая другъ друга. Наши охотники догоняли ихъ и поражали штыками, поручикъ Тхоржевскій посылалъ въ догонку бѣгущимъ пули изъ револьвера. Примѣръ заразителенъ. Началась бойня. Въ пылу преслѣдованія наши очутились передъ валомъ, но оказалось, что это былъ эполементъ и его можно было миновать. Пробѣжавъ вдоль бруствера шаговъ 60, валъ окончился; съ другой стороны его засѣла толпа Турокъ, которую ихъ офицеръ, сидѣвшій на бѣлой лошади, ободрялъ къ защитѣ. Поручикъ Тхоржевскій выстрѣлилъ ему въ бокъ, и офицеръ повалился, лошадь его бросилась къ оврагу и остановилась. Въ то время, когда остальныхъ за валомъ добивали охотники, поручикъ Тхоржевскій успѣлъ вскочить на лошадь *) и продолжалъ, во главѣ остальныхъ смѣльчаковъ, преслѣдовать бѣгущихъ Турокъ.

*) Лошадь эта впоследствии подарена поручику Тхоржевскому Великимъ Княземъ.

Тхоржевскій съ горстью охотниковъ очутился какъ разъ напротивъ Мухлиса, откуда на Арабъ сыпались пули и снаряды. Наши залегли по берегу оврага за камнями и открыли мѣткую стрѣльбу. Въ то же время и колонна, направленная на фронтъ Араба, какъ только выдвинулась партія охотниковъ, стала подвигаться понемногу, впередъ. Баталіоны съ мѣста были разбиты въ двѣ линіи. Ружейнаго огня не раздавалось ни съ нашей стороны, ни съ непріятельской. Одна артиллерія продолжала неустанно перестрѣливаться. Войска наши, пользуясь тѣмъ, что Турки перестали уже обращать вниманіе на перерывъ съ нашей стороны огня, успѣли подойти шаговъ на 200 къ передовому брустверу, гдѣ и залегли между камней, выжидая удобнаго момента штурма. Положеніе ихъ было вполнѣ безопасное. Видѣть ихъ непріятель не могъ, ружейнаго огня еще не раздавалось, а артиллерійскіе снаряды всѣ летѣли черезъ головы.

Едва на лѣвомъ флангѣ раздались крики «ура!» какъ послышалась команда «вставать!» и вся масса, быстро поднявшись, почти бѣгомъ бросилась къ укрѣпленію. Громкое «ура» по всей линіи укрѣпленія сразу доказало Туркамъ, что защищаться было безцѣльно. Еще нѣсколько секундъ, и наши взобрались уже на брустверъ, спустились во внутрь укрѣпленія, тщетно стараясь нагнать непріятеля, который всей массой уже спускался съ берега ко дну оврага; но бѣжавшіе съ праваго фланга укрѣпленія наткнулись таки на наши войска, завязалась рукопашная схватка, Турки защищались робко и то только тѣ, которые не хотѣли отдаться живыми въ руки, остальные искали спасенія въ бѣгствѣ, хотя это имъ и не удалось—укрѣпленіе все уже было занято нами. Они почти всѣ погибли.

Абхазцы справа, Гурійцы слѣва заняли всѣ траншеи и открыли огонь по бѣгущему непріятелю.

Стало свѣтать. Цѣль была видна довольно хорошо, а потому наши могли бить на выборъ, непріятель даже не отстрѣливался; лишь перебравшись на противоположный берегъ и поднявшись на гребень, нѣкоторые останавливались и стрѣляли, прикрывая бѣгущихъ.

Въ свою очередь Мухлисъ открылъ артиллерійскую стрѣльбу

по Арабу и стрѣльбу очень мѣткую. Это обстоятельство вынудило очистить внутренность укрѣпленія и ограничиться занятіемъ траншей.

Стрѣльба изъ Мухлиса продолжалась вплоть до 6 часовъ утра, когда всѣ войска изъ Карса уже вышли, и военныя дѣйствія были вынесены за его стѣны, на эрзерумскую дорогу. Онъ былъ черезчуръ открытъ со стороны Араба и, конечно, держаться долго не могъ. Турки бросили его.

Итакъ, къ 5 часамъ утра, весь правый берегъ Карсъ-чая, начиная отъ Сувари до Араба, окончательно былъ въ нашихъ рукахъ.

Бой на Арабѣ окончился въ 15 минутъ, и тутъ, какъ и на всѣхъ прочихъ веркахъ, ознаменовался цѣлымъ рядомъ геройскихъ подвиговъ, удивительныхъ по самопожертвованіямъ, молодцоватости и мужеству нашихъ войскъ.

Потери этой колонны сравнительно незначительны и были исключительно при рукопашной схваткѣ, происходившей въ укрѣпленіи. Плѣнныхъ же на долю генерала Рыдзевскаго досталось 136 человекъ при пяти офицерахъ.

При этомъ умѣстно замѣтить, что если-бъ отрядъ генерала Шатилова былъ во время увѣдомленъ о положеніи полковника Фадѣева на Карадахѣ, то овладѣніе Арабомъ намъ стоило бы еще менѣе жертвъ, и потому нельзя не согласиться съ авторомъ «Писемъ съ театра военныхъ дѣйствій», что *«передача сигналовъ ракетами»* подвержена весьма нерѣдкимъ случайностямъ: неудачный (низкій) подъемъ ракеты или разрывъ ея при спускѣ, усмотрѣнные въ одномъ мѣстѣ, но незамѣченные въ другомъ, могутъ поставить войска въ недоразумѣніе и даже ввести въ ошибку; помимо того, при огромномъ числѣ перекрещивающихся во всѣхъ направленіяхъ снарядовъ съ горящими трубками, трудно уловить огненную ленту, оставляемую ракетой въ воздухѣ».

Отъ себя добавимъ, что въ подобныхъ случаяхъ сигнализациа съ помощью гелиографовъ незамѣнима. Нѣтъ сомнѣнія, что удачныя результаты, получившіяся отъ передачи депешъ посредствомъ этихъ приборовъ въ текинской экспедиціи, послужатъ толчкомъ къ болѣе широкому примѣненію подобной сигнализации, при которой,

кстати замѣтить, присутствіе непріятели между станціями не играетъ роли, т. е. другими словами, замѣняя собою вполнѣ телеграфъ, гелиографная сигнализациа имѣетъ передъ нимъ преимущество въ отсутствіи проводника (провода).

Не менѣе успѣшна по достигнутымъ результатамъ была демонстраціа противъ Шорахскихъ и Чахмахскихъ высотъ, произведенная колонною полковника Черемисинова, состоявшею изъ 2½ баталіоновъ Несвижскаго полка, двухъ баталіоновъ Кубанскаго, взвода санеръ, двухъ сотенъ и 28-ми орудій. Задача колонны заключалась въ томъ, чтобы, будучи сосредоточенною у селеній Комкъ и Джавра и поддержанною огнемъ трехъ 9-ти фунтовыхъ батарей, расположенныхъ впереди послѣдняго селенія, дѣйствіями своими противъ Лазъ-тепеси и Мухлиса отвлечь на себя силы непріятели и если представится случай, то и овладѣть этими фортами.

Сообразно этому, полковникъ Черемисиновъ выставилъ артиллерію на заранѣ опредѣленной позиціи и въ 9 часовъ вечера открылъ огонь по Лазъ-тепеси и Мухлису. Такъ-какъ роль артиллеріи съ этой стороны имѣла чисто демонстративный характеръ, то и рассчитывать на особенную мѣткость ея огня надобности не было. Вся задача заключалась въ томъ, чтобы бросить какъ можно больше снарядовъ въ самое укрѣпленіе, заставивъ думать непріятели, что штурмъ предполагается именно съ этой стороны, и тѣмъ слѣдовательно отвлечь какъ можно больше силъ отъ пунктовъ дѣйствительной атаки.

На наши выстрѣлы немедленно же стали отвѣчать изъ Мухлиса и Лазъ-тепеси, внослѣдствіи же открыли огонь и другія укрѣпленія Инглизъ, Блумъ-паша и даже Вели-паша. Но снаряды непріятельскіе не наносили вреда. Не смотря на то, что мѣстность непріятелю была отлично знакома и всѣ дистанціи вымѣрены, большинство снарядовъ не долетало. Это происходило, вѣроятно, оттого, что непріятелю приходилось стрѣлять «по огню», по которому опредѣлить съ точностью дистанціи невозможно. Свѣтъ въ этомъ случаѣ слишкомъ обманчивъ, и непріятель полагалъ, что мы гораздо ближе, чѣмъ мы были на самомъ дѣлѣ.

Открывъ огонь, полковникъ Черемисиновъ, поручивъ пять ротъ

Несвижскаго полка маіору Пржевальскому, направилъ его овладѣть селеніемъ Чахмахъ, занятымъ однимъ эскадрономъ суварі (драгунами), но дѣйствія этихъ ротъ съ перваго же шага оказались на столько вялыми, что они были замѣнены Кубанцами, на долю которыхъ и выпала честь овладѣнія этимъ селеніемъ и послѣдующихъ дѣйствій.

Затѣмъ, оставивъ одинъ баталіонъ Несвижцевъ и одну роту въ прикрытіи батарей, полковникъ Черемисинъ съ остальными двумя баталіонами, имѣя впереди охотниковъ, двинулся самъ къ селенію. При приближеніи къ Чахлаху, охотники были встрѣчены сильнымъ ружейнымъ залпомъ, но они, не отвѣчая на огонь, бросились въ деревню, и турецкіе всадники, вскочивъ на лошадей, ускакали, преслѣдуемые нашими выстрѣлами. Остановливаться было невозможно. Охотники, подъ прикрытіемъ впереди лежащей возвышенности, перешли ручей вбродъ и по большой дорогѣ двинулись на Лазъ-тепеси. Въ то же время полковникъ Черемисинъ, выдвинувъ къ створамъ Мухлиса цѣпь, занялъ селеніе Чахлахъ. Мухлисъ, будучи занятъ перестрѣлкой съ нашими батареями, не обратилъ вниманія на появившуюся впереди его нашу цѣпь и на ея резервъ, расположенный въ селеніи Чахлахъ. Между тѣмъ, наши охотники, подвигаясь все ближе къ Лазу, успѣшно добрались до подножныхъ его траншей, построенныхъ по склону возвышенности, на которой расположенъ главный валъ, прикрывающій собою западныя батареи. Занявъ эти траншеи, охотники, въ ожиданіи подкрѣпленій, приостановились. Вскорѣ подошли первыя роты Кубанскаго баталіона и совокупными усиліями съ охотниками безъ всякихъ приказаній поднялись въ гору и вскочили на главный валъ, отъ котораго въ разстояніи сажень 20-ти помѣщалась правофланговая батарея, открывшая огонь по взбиравшимся на укрѣпленіе. Не смотря на незначительную дистанцію между нашими и этою батареею, ея огонь не наносилъ никакого вреда. Надо полагать, что всѣ эти батареи были прицѣлены на извѣстную большую дистанцію, слѣдовательно дула орудій были очень подняты, такъ-какъ они вѣроятно не имѣли въ виду стрѣлять почти въ упоръ; появленіе же на такой близкой дистанціи охотниковъ было такъ неожиданно, что они не успѣли поднять казенную часть и встрѣтить нашихъ.

Дѣло это, само по себѣ нетрудное въ обыкновенное время, въ минуту подобной настоятельности, конечно, порождало суету и безпорядокъ. Прикрытіе батарей бѣжало, и она была предоставлена своей собственной оборонѣ. Эта сумятица и безпорядокъ не ускользнули отъ штабей-капитана Несвижскаго полка Гулецкаго, и онъ, не давъ непріятелю опомниться, съ крикомъ «впередъ, за мной ребята, на батарею!» кинулся черезъ валъ, успѣвъ перебѣжать нѣкоторое пространство и вскочить на покатость бруствера батарей, но въ этотъ моментъ раздался выстрѣлъ, и онъ вмѣстѣ съ другими остался на мѣстѣ. Примѣръ былъ поданъ, за нимъ уже лѣзли охотники, вскочили на батарею, перебили прислугу и хотѣли уже расположиться на батареѣ, но въ это время стали показываться непріятельскіе стрѣлки, что указывало на то, что впереди собираются силы, чтобы дать отпоръ. Поднять снизу на поддержку охотниковъ остальные роты было рискованно. Движеніемъ изъ Вели-пашы намъ могли отрѣзать путь отступленія, слѣдовательно, во что бы то ни стало, нужно было удерживать подошву горы, а ряды охотниковъ на столько порѣдѣли, что, въ виду собирающихся впереди непріятельскихъ силъ, движеніе впередъ было невысказано; охотники стали на бермѣ и рѣшились тамъ держаться до послѣдней возможности. Покуда было темно, огонь непріятельскій не могъ намъ наносить сильнаго вреда, но едва стало свѣтать, какъ дѣйствіе его стало чувствительно. Непріятель быстро окапывался, занялъ большую гору въ тылу Лаза и открылъ оттуда усиленную стрѣльбу. Былъ 5-й часъ утра. Свѣтало и опасность для охотниковъ расла, а они были въ такомъ небольшомъ числѣ, что продержаться за брустверами долго не могли. Поэтому полковникъ Черемисиновъ рѣшилъ отступить отъ батарей до передовыхъ траншей, которыя были ниже, отложе и представляли большое удобство къ защитѣ; но и тутъ долго не пришлось стоять. Солнце начинало показываться, и на горахъ Чахмахскихъ и Шорахскихъ стали выстраиваться большія колонны пѣхоты. Тогда полковникъ Черемисиновъ рѣшился отойти еще назадъ. Непріятель лѣниво преслѣдовалъ. Наши спустились съ Шорахскихъ высотъ въ долину и стали отступать ближайшимъ путемъ къ селенію Джавра. Этимъ участіе при взятіи Карса ко-

лонны полковника Черемисинова окончилось. Мы встрѣтимся съ ней еще послѣ при преслѣдованіи непріятельской арміи, отступавшей изъ крѣпости. Охотники въ этомъ дѣлѣ потеряли $\frac{1}{3}$ своего состава, почти всѣхъ офицеровъ перераненными и одного убитаго.

Но, не смотря на наши потери, результатъ дѣйствія колонны былъ болѣе чѣмъ удовлетворителенъ. Гусейнъ-паша, комендантъ Карса, принявъ ложную, но энергичную атаку на Лазъ-тепеси за главную цѣль нашего общаго штурма, сталъ направлять къ нему изъ ближайшихъ укрѣпленій новыя войска и послалъ за резервомъ, оставленнымъ въ городѣ.

Затѣмъ, «въ ожиданіи возобновенія атаки, Гусейнъ-паша оставался со всѣми войсками у Лазъ-тепеси. Въ три часа утра въ нагорныхъ укрѣпленіяхъ стали появляться бѣглецы изъ города. Со словъ ихъ комендантъ узналъ о паденіи карадахскаго укрѣпленія и о вторженіи русскихъ въ городъ. Находя дѣло проиграннымъ, Гусейнъ-паша рѣшился оставить Карсъ. Въ четыре часа утра онъ, въ сопровожденіи сотни башни-бузуковъ, скрытно пробрался по чахмахскому оврагу и ушелъ чрезъ чалгаурскія горы въ Ольту» *).

Мы только что упомянули о томъ, что въ три часа утра къ коменданту крѣпости пришли съ извѣстіемъ о вторженіи нашихъ войскъ въ городъ. Дѣйствительно, въ третьемъ часу колонна Алхазова, какъ уже было сказано **), во главѣ генерала Лазарева, вступила въ предмѣстья Карса. Затѣмъ, какъ только завязалась перестрѣлка между нашими войсками и засѣвшими въ домахъ окраины города Турками, то генералъ Лазаревъ, поручивъ командиру 3-го сапернаго баталіона полковнику Бауму очистить отъ непріятеля городъ и овладѣть цитаделью, отправился доложить корпусному командиру объ успѣхахъ, одержанныхъ на нашемъ правомъ флангѣ.

Полковникъ Баумъ, въ исполненіе возложеннаго на него порученія, подѣхалъ къ 3-му и 4-му баталіонамъ Владикавказскаго полка, которые, какъ выше сказано, находились за укрѣпленіемъ Хафисъ-паша, въ турецкомъ лагерѣ, и именемъ генерала Лазарева приказалъ одному изъ нихъ занять городскую цитадель.

*) Генералъ Кишмишевъ, стр. 476.

**) См. стр. 473.

Маіоръ Урбанскій немедленно повелъ свой 4-й баталіонъ по указанному направленію. На пути слѣдованія Турки, засѣвшіе въ домахъ, провожали баталіонъ выстрѣлами; особенно сильный огонь открытъ былъ изъ какого-то зданія за госпиталемъ. Оставивъ здѣсь 16-ю роту, подъ командою штабсъ-капитана Заблоцкаго, маіоръ Урбанскій, съ остальными тремя ротами, продолжалъ слѣдовать дальше. На пути къ цитадели изъ строя баталіона было четыре человекъ ранеными.

По приближеніи къ цитадели, съ ея стѣнъ по баталіону сдѣлано было нѣсколько выстрѣловъ. Солдаты бросились къ воротамъ и начали ихъ выламывать, но въ это самое время изъ окна большаго дома показался какой-то турецкій офицеръ и на плохомъ русскомъ языкѣ произнесъ «я полковникъ артиллеріи». Маіоръ Урбанскій, черезъ переводчика фельдфебеля Юртуголова, попросилъ полковника сойти внизъ. Оказалось, что говорившій немного по-русски полковникъ былъ комендантъ цитадели *). Вслѣдствіе его приказанія, ворота были отворены, и роты вошли внутрь цитадели. Сдавъ маіору Урбанскому казначейство, оружіе и гарнизонъ, комендантъ просилъ позволенія удалиться отдохнуть. Разумѣется, ему позволили дѣлать что угодно. Къ принятому имуществу поставлены были наши часовые. Въ цитадели оказались наши солдаты, находившіеся у Турокъ въ плѣну: унтеръ-офицеръ 8-й роты Постновъ и четыре рядовыхъ.

Собравъ Турокъ, составлявшихъ гарнизонъ цитадели, маіоръ Урбанскій отправилъ ихъ въ Хафисъ, подъ прикрытіемъ 14-й и 15-й ротъ, подъ командою прапорщика Скляревского 1-го, для дальнѣйшаго направленія куда прикажетъ начальникъ отряда. Въ цитадели осталась одна 13-я рота, подъ командою прапорщика Пруденскаго, занявшагося пріемкою имущества. Вслѣдъ за выступленіемъ двухъ ротъ съ плѣнными, въ цитадель прибыла 16-я рота, причемъ штабсъ-капитанъ Заблоцкій доставилъ еще нѣсколько офицеровъ и нижнихъ чиновъ, взятыхъ имъ въ городъ **). Итакъ въ 7 часовъ утра былъ окончательно занятъ городъ, а

*) Гусейнъ-бей, пріѣзжавшій къ намъ 13-го октября для переговоровъ.

***) «Описаніе боевой жизни Владикавказскаго полка», штабсъ-капитана Мышляева, стр. 108.

затѣмъ пала и цитадель. Съ этого времени начались неизбѣжныя въ такихъ случаяхъ неприглядныя сцены.

Мужское населеніе вышло на улицы, всѣ стоятъ, толкутся. Дома заперты, ни женщинъ, ни дѣтей не видно. Казаки и милиціонеры, всегда являющіеся въ подобныхъ случаяхъ первыми, давно уже успѣли обшарить всѣ углы.

Въ нѣкоторыхъ улицахъ лежали груды домашняго скарба, состоявшаго изъ одѣяль, подушекъ, перинъ, разной мѣдной и деревянной посуды. Около нихъ шелъ торгъ и переторжка, стояли кругомъ кучки солдатъ, пересматривая и перещупывая каждую вещь. Къ собранному скарбу тотчасъ же приставлялся караулъ изъ своихъ собратьевъ. Перебранка, крупное слово. За нѣкоторыми вещами бѣгутъ Турки, слезно умоляя оставить ихъ пожитки, но на это не обращаютъ никакого вниманія. По временамъ слышатся глухіе удары отъ разбиваемой двери. Жалобный вой Турка и его женщинъ, съ которыхъ очень безцеремонно срываютъ все, что понравится. Нѣкоторые солдаты врываются въ жилища, хозяйничаютъ тамъ точно у себя дома, выбирая что понравится и насколько не справляясь, нужно это ему или не нужно, можетъ ли онъ это съ собою забрать или не можетъ. Сплошь да рядомъ можно на улицѣ встрѣтить кучу хлама, вытасеннаго жадными руками и затѣмъ брошеннаго по невозможности взять его съ собой. Валяются канделябры, часы, шубы, металлическая посуда, тарелки, кувшины, тазы и т. п.

Казаки ѣдутъ нагруженные всѣми этими вещами. Въѣхали въ городъ тощими и худыми, но теперь кажутся значительно пополнѣвшими, на нихъ навѣрена и надѣта разная дрянь, шали, кацавейки, полотно, разная матерія; лошади ихъ, тщательно прикрытыя полами черкески, отдуваются. Обративъ при этомъ вниманіе на всадника, легко замѣтить, что у него непременно въ рукахъ ружье или обнаженная шашка, что служить примѣтою его нахождения при исполненіи своихъ военныхъ обязанностей. Въ такихъ случаяхъ казакъ старается особенно гарцовать, извиваться, только чтобы не замѣтили его необычайно вдругъ растолстѣвшую фигуру. Затѣмъ, въ то время, какъ одни собираютъ пожитки въ кучу, другіе умудряются гдѣ-то добыть арбы, нагру-

жаютъ ихъ хламомъ и спѣшать его скорѣй куда-нибудь свезти, но куда именно—это остается неразгаданнымъ.

Сами по себѣ эти сцены конечно вызываютъ омерзѣніе, но когда вдумашься, то увидишь, что онѣ положительно неизбѣжны. Онѣ являются, какъ слѣдствіе расхлѣбавшихся дикихъ страстей. Дѣйствительно, что такое всѣ эти штурмы, атаки и т. п., какъ не стремленіе удовлетворить эти страсти? Въ подобныхъ сценахъ и поступкахъ онѣ успокоиваются, и какъ бы совершенна ни была армія, послѣдствія удачнаго штурма города будутъ тѣ же, и чѣмъ упорнѣе его сопротивленіе, тѣмъ и страсть къ разграбленію имущества побѣжденныхъ бываетъ сильнѣе, и какой бы ни былъ гуманный главнокомандующій, его взглядъ и мѣры, имъ принятыя, не устроятъ это неизбѣжное зло.

Съ другой стороны, нѣтъ спора, что въ этомъ случаѣ энергичныя мѣры могутъ ослабить подобный хищническій порывъ, но остановить его совсѣмъ, повторяемъ, нельзя. Напримѣръ, если войска входятъ въ городъ стройными частями съ офицерами, то послѣдніе все же могутъ пріостановить, обуздать эти дикіе инстинкты. Но если масса врывается вразбродъ, офицеровъ нѣтъ, они всѣ перебиты или переранены, то возбранить бросаться въ жилища мирныхъ жителей положительно невозможно, подобное запрещеніе останется пустой фразой, которую ни одинъ главнокомандующій серьезно и не произнесетъ, сознавая всю ея бесполезность. Допустимъ даже, что войска въ общемъ пользуются славою безукоризненной нравственности, но семья не безъ урода, и всегда найдется нѣсколько человѣкъ, для которыхъ подобный образъ дѣйствія не покажется предосудительнымъ; вотъ они-то и произведутъ тотъ толчекъ на разнузданныя страсти массы, который и ее совершенно инстинктивно подвинетъ на цѣлый рядъ самыхъ возмутительныхъ поступковъ. Для того, чтобы этого не было, нужно чтобы, всѣ солдаты могли владѣть собой, а требовать этого, значитъ требовать невозможнаго.

Поэтому мы не будемъ развѣртывать передъ читателемъ картину ужаса и грабежа, пусть воображеніе ему подскажетъ ее и даже нарисуетъ. На одно только не можемъ не обратить вниманія, это на то, что вошедшія въ городъ войска на этотъ разъ были

безначальны, слѣдовательно, должны были разсѣяться, разбросаться по всѣмъ мѣстамъ и закоулкамъ, а при такихъ обстоятельствахъ, конечно, они вышли изъ-подъ всякаго надзора и подъ шумокъ могли произвести много безчинствъ.

Но зато, какъ только почувствовалась въ городѣ сильная власть, крутая рука, какъ скоро вся эта масса почувствовала, что она сплочена дисциплиной, грабежи и насилія прекратились, то вслѣдъ за этимъ можно было замѣтить цѣлый рядъ великодушнѣйшихъ поступковъ, въ которыхъ пальму первенства оспаривали только что бывшіе самыми безжалостными грабителями... Тотъ, кто только что притащилъ подушку и разную дрянъ изъ одного дома, теперь старается разыскать ихъ между другою дрянью, чтобы отдать владѣльцу. Самъ голодный, онъ великодушно дѣлится своимъ послѣднимъ сухаремъ съ нѣсколькими плѣнными, или предлагаетъ имъ «тютюну», накидываетъ на нихъ продрогшихъ разное теплое платье, валяющееся въ кучѣ, идетъ за водой и поить раненаго и умирающаго, перевязываетъ имъ раны, кладетъ подъ голову украденную подушку. Затѣмъ, поставленный «на часы» къ домамъ и имуществу, оберегаетъ самымъ энергичнымъ образомъ, не давая даже близко подойти къ охраняемому, — вышедшую было изъ оберегаемаго имъ дома женщину съ ребенкомъ обратно посылаетъ въ домъ и указываетъ, чтобы она заперлась...

Улицы усѣяны скарбомъ, трупами жителей и солдатъ, нерѣдко погибшихъ изъ-за скарба, корчатся въ судорогахъ лошади... Вой собакъ, предсмертный стонъ людей, и все это разнообразится гуломъ выстрѣловъ и свистомъ разлетающихся изъ снарядовъ пуль, посылаемыхъ непріателемъ съ другаго берега...

Съ равнинныхъ укрѣпленій стали свозить артиллерію; плѣнныхъ группами отправляли изъ крѣпости; голодные и прозябшіе брели они подъ конвоемъ нашихъ часовыхъ. Мрачныя, унылыя, сосредоточенныя лица, все смотрятъ въ землю, они озлоблены и присмирѣли.

Въ городѣ стали строиться наши колонны. Только что получено приказаніе приготовиться къ дальнѣйшему наступленію.

Войска стали устраиваться, масса плѣнныхъ отводилась на-

задъ къ линіи раненыхъ. Конвоиры возвращались. Все поле представляло до крайности оживленную картину, усѣянную массой солдатъ, повозокъ, верховыхъ, плѣнныхъ, раненыхъ...

Казалось съ перваго взгляда, что привести въ порядокъ этотъ хаосъ не было даже возможности. Но не болѣе какъ черезъ часъ, среди этого безпорядка стали выдѣляться стройныя линіи полковъ, баталіоновъ, ротъ, батарей. Все двигалось покойно, ровно къ юго-западу крѣпости. Мало-по-малу поле пустѣло, воцарялась тишина, хотя изрѣдка нарушаемая пушечнымъ выстрѣломъ съ лѣваго берега Карсъ-чая, звукомъ пѣхотнаго рожка, громкой командой, топотомъ тысячъ ногъ, шумомъ артиллеріи и скачущей сломя голову кавалеріи...

Что же происходило въ это время у непріятеля?

Съ бѣгствомъ коменданта гарнизонъ крѣпости потерялъ всякую связь. Солдаты массами прибѣгали къ Тохмасу, который по направлению Канловъ все еще продолжалъ бросать снаряды. Къ 7-ми часамъ утра на пространствѣ между Тихомъ и Тохмасомъ образовалась нестройная толпа Турокъ.

Между тѣмъ, еще въ началѣ 6-го часа, когда въ главной квартирѣ было получено извѣстіе о паденіи всѣхъ укрѣпленій праваго берега, были приняты мѣры къ дальнѣйшимъ операціямъ, хотя еще довольно трудно было сказать, что предприметъ непріятель: постарается ли онъ отнять занятый берегъ? намѣренъ ли защищать свои еще очень крѣпкія позиціи? сдастся ли военноплѣннымъ, или предпочтетъ прорваться?

Раздававшіеся въ это время съ лѣваго берега выстрѣлы какъ бы указывали на то, что онъ не потерялъ еще энергіи и что-то замышляетъ такое, что непохоже на сдачу.

Наконецъ, первые лучи разсвѣта показали Туркамъ, что путь къ Эрзеруму преграждался только тремя баталіонами (Ростовскаго полка). Турокъ осынила надежда пробиться. Вытѣсненные съ праваго берега, они стали сосредоточиваться на лѣвомъ, въ укрѣпленіяхъ Тохмасѣ, Чимѣ, Лазъ-тепеси, Мухлисѣ и другихъ. Войска эти, или вѣрнѣе толпа, вразбродъ, стала двигаться почти по всѣмъ дорогамъ, ведущимъ въ Эрзерумъ и Ардаганъ. Затѣмъ среди толпы образовались и стройно двигавшіяся части. Нѣсколько не-

*

больших сомкнутых кавалерійских частей видимо снѣшили обогнать пѣхоту. Небольшое число отдѣльных всадниковъ на превосходныхъ лошадяхъ, какъ оказалось, все начальство Карса, были уже далеко впереди...

Ростовскій полкъ сталъ отступать передъ массой, надвигавшейся на него. Какая тому была причина—неизвѣстно, уже впоследствии они утверждали, что хотѣли занять болѣе удобную позицію въ тылу, предполагая, что непріятель идетъ ихъ атаковать. Это отступление дало возможность непріятелю выйти изъ линіи укрѣпленій и вступить уже на дорогу къ Эрзеруму. Но, такъ-какъ Турки не имѣли и въ помысленіи атаковать, то прошли спокойно мимо нашихъ. Тогда намѣреніе непріятеля было угадано, и генераль Роонъ сдѣлалъ соответствующее распоряженіе. Онъ остановилъ Ростовцевъ съ 12-ю орудіями у селенія Бозгала, а кавалеріи князя Щербатова приказалъ двинуться къ селенію Аравартанъ, какъ извѣстно, находившемуся тоже на дорогѣ къ Эрзеруму. Въ то же время и генераль Комаровъ двинулся отъ Кючюкъ-кея къ Бозгала, туда же направилась и вся кавалерія, съ конною артиллеріею, находившаяся на правомъ берегу. Полковникъ Черемисновъ, въ свою очередь, какъ только показался непріятель передъ деревней Джавра, немедленно же выдвинулъ впередъ Несвижцевъ, а артиллерія, находившаяся при его колоннѣ, открыла по наступающему огонь. Это вынудило непріятеля повернуть въ сторону и двинуться на Аравартанъ. Колонна эта продолжала движеніе безостановочно. Но, подходя къ Аравартану, она увидала, что позиція при этой деревнѣ будетъ занята скорѣе, чѣмъ она дойдетъ, нашей кавалеріей—это были Нижегородцы и Оренбургскіе казаки.

Едва показалась изъ-за горъ голова отступавшаго изъ крѣпости непріятеля, какъ наши бросились ей навстрѣчу и обогнули полукругомъ. Непріятель сталъ бросать оружіе, многіе сѣли, въ знакъ того, что не намѣрены защищаться. Ихъ немедленно стали отгонять. Въѣхали въ середину колонны и раздѣлили ее на части, каждая часть была сейчасъ же окружаема и обезоруживаема. Этимъ актомъ окончилось наступленіе этой колонны. Та же участь постигла и колонну, двигавшуюся на Бозгалы, съ той разницей, что

наши встрѣтили ее огнемъ и заставили немедленно разсыпаться; вслѣдъ затѣмъ она была обогнута ротами Ростовскаго полка съ лѣваго фланга и съ фронта, а съ тыла ее зашли роты Несвижскаго полка изъ колонны полковника Черемисинова. Эта непріятельская колонна тоже не выразила ни малѣйшихъ попытокъ къ серьезному сопротивленію, хотя съ ея стороны и раздалось нѣсколько ружейныхъ выстрѣловъ. Но защищаться было бесполезно. Всѣ высоты были заняты нашими войсками, которыя ежеминутно увеличивались вновь прибывшими частями. Тѣмъ не менѣе, выяснилось, что сотни полторы кавалеристовъ успѣли прорваться въ пространство между Аравартаномъ и Бозгалами по дорогѣ на Сайгутли и къ Бозгушу. За ними бросилась кавалерія князя Щербатова, къ которой присоединилась и кавалерія князя Эристова. Они успѣли уже къ полудню нагнать у Бозгуша нѣсколько человекъ турецкой кавалеріи, ихъ даже встрѣтили огнемъ, но затѣмъ, едва наши сбѣжились и открыли въ свою очередь огонь, какъ непріятель вскочилъ на лошадей и ускакалъ черезъ рѣчку. Нѣсколько отдѣльныхъ нашихъ всадниковъ бросились за ними, но уже не были въ состояніи ихъ нагнать и за полнымъ утомленіемъ прекратили преслѣдованіе.

Въ пространство же между Аравартаномъ и Самоватомъ тоже успѣли прорваться преимущественно кавалерійскія части, не смотря на то, что были встрѣчены огнемъ Кубанцевъ и нѣсколькихъ ротъ Несвижцевъ. Но за ними бросился полковникъ Батіевскій съ дивизиономъ Сѣверскаго полка и двумя сотнями Кизляро-Гребенцовъ, и ему удалось нагнать только хвостъ отступавшихъ, которые и были частью изрублены, частью взяты въ плѣнъ. Остальные скрылись въ Чахмаурскихъ горахъ, и преслѣдовать ихъ уже не представлялось возможнымъ.

Другая непріятельская кавалерійская колонна, обогнувшая селеніе Джавра и двинувшаяся на Чифтликъ тоже къ Самовату, защищалась сравнительно довольно энергично. Она два раза встрѣчала фронтомъ казачій Полтавскій полкъ, сотню Ахалцыхскаго конно-иррегулярнаго полка и сотню Кубанцевъ, посланныхъ ей въ догонку, и только потерявъ болѣе 200 человекъ, бросилась вразсыпную. Очень немногіе успѣли скрыться, остальные натолк-

нулись на другія наши колонны, которыми и были переловлены или перебиты.

Затѣмъ турецкая колонна, состоявшая изъ кавалерійскихъ и пѣхотныхъ частей, двинувшаяся изъ Мухлиса и съ Чахмахскихъ высотъ, была принята во флангъ кавалеріей генерала Шереметева, стоявшей у Чалгаура, и положила оружіе.

Небезынтересенъ при этомъ слѣдующій эпизодъ, сообщенный намъ лицомъ, заслуживающимъ полного довѣрія.

Великій Князь со штабомъ стоялъ рано утромъ въ д. Чифтликѣ. Пунктъ этотъ былъ избранъ имъ лично и дѣйствительно былъ удаченъ, такъ-какъ можно было какъ на ладони видѣть всѣ Шорахскія и Чахмахскія высоты.

Колонна полковника Комарова, отбитая отъ Чима, отступила въ убѣжденіи, что штурмъ вообще отбитъ и, слѣдовательно, оставалось только расположиться на своихъ квартирахъ.

Проѣзжая по деревнѣ къ Чифтлику, Великій Князь увидалъ колонну, уже вернувшуюся на свои квартиры, лошадей распряженныхъ и людей, размѣщающихся на приваль.

Рано утромъ, Великій Князь замѣтилъ Турокъ, выходившихъ большими массами на Шорахскія высоты по направленію къ Самовату. Очевидно было, что они и не думали атаковать. Они выходили изъ-подъ выстрѣловъ, не желая защищаться и бросая свое оружіе, но Великій Князь ничего не предпринималъ, зная, что на дорогѣ стоитъ генералъ Роопъ съ цѣлою дивизіей, и туда же повидимому направлялся, по оврагамъ, съ своей кавалеріей князь Щербатовъ. Сомнѣваться, что оба эти начальника примутъ мѣры къ овладѣнію вышедшими Турками, не было основанія. Но сомнѣніе скоро обнаружилось: прилетѣлъ адъютантъ отъ генерала Роопа (кажется, даже самъ начальникъ его штаба), запыхавшійся, блѣдный; онъ сталъ что-то горячо говорить. Изъ всего разговора можно было понять, что Турки на нихъ наступаютъ въ числѣ 10,000; силы наши недостаточны, чтобы остановить такую громаду; что нужно, по меньшей мѣрѣ, еще цѣлую дивизію, иначе все дѣло пропадетъ, и т. д.... что генералъ Роопъ отступаетъ, уступая сильному напору. «Прежде всего, полковникъ, успокойтесь,» — былъ отвѣтъ Великаго Князя, — «а потомъ я вамъ скажу, что у страха

глаза велики. Опасности, которую видите съ вашимъ генераломъ, я не вижу. Турки на васъ не наступаютъ, а вышли и приглашаютъ васъ взять ихъ со всѣми ихъ потрохами; слѣдовательно, вмѣсто того, чтобы генералу Роопу отступить, поѣзжайте обратно и скажите ему, чтобы онъ повернулъ и наступалъ; дивизіи для наступленія я вамъ дать не могу, но свободная колонна полковника Комарова будетъ мною немедленно послана, слѣдовательно Турки будутъ перехвачены съ двухъ сторонъ.» Спокойный тонъ и легкая усмѣшка, игравшая все время на лицѣ Главнокомандующаго, подѣйствовали ушатомъ холодной воды на горячаго полковника: онъ поспѣшилъ ступешаться, чтобы пожать лавры въ плѣненіи всей турецкой арміи. По отъѣздѣ полковника, были посланы распоряженія князю Щербатову, котораго едва-едва успѣли найти въ одной изъ безчисленныхъ балокъ и овраговъ, окружающихъ крѣпость. Колонна Комарова тоже была быстро двинута, но подошла уже послѣ того, какъ генералъ Роопъ окончилъ переговоры съ уполномоченнымъ Турокъ, и послѣдними уже были навалены цѣлыя горы оружія.

Это былъ послѣдній актъ великой драмы, разыгравшейся съ разсвѣтомъ 6-го ноября; громкое ура пронеслось по полю, обогренному свѣжей кровью, эхомъ раздавалось оно въ горахъ. Большинство крестилось, благодаря отъ всего сердца Бога за блистательную побѣду. Вслѣдъ за страшнымъ гамомъ и шумомъ, царствовавшими въ этомъ мѣстѣ, наступила мертвая тишина; все, что могло, двигалось къ крѣпости, посмотрѣть на твердыни, доставившія намъ столько хлопотъ. Около плѣнныхъ Турокъ толпилась масса солдатъ, самымъ добродушнымъ образомъ съ ними бесѣдуя. Принялись за другую работу: приводить въ извѣстность взятое, сортировать плѣнныхъ, собирать пожитки, чтобы уйти хоть куда-нибудь, только подальше отъ этихъ всѣмъ надоѣвшихъ мѣстъ. Лица у всѣхъ были радостны, все сіяло.

На холмѣ впереди укрѣпленія Канлы генералъ Лазаревъ ожидалъ окончательной развязки. Ко всѣмъ укрѣпленіямъ, по его приказанію, уже посланы фургоны, для уборки раненыхъ и убитыхъ. Но это дѣлалось какъ-то беспорядочно. Полковые фургоны преимущественно отыскивали свои полки, и ихъ просто силой при-

ходилось останавливать для уборки «чужихъ». Доктора всѣ были заняты у перевязочныхъ пунктовъ, куда стекалось множество раненыхъ, бродившихъ безъ посторонней помощи; но это были, слѣдовательно, легко раненые; тяжело раненые лежали на мѣстахъ боя и конечно находились въ страшномъ положеніи. Ихъ никто не убиралъ и никто на нихъ не обращалъ вниманія. День былъ холодный, морозъ доходилъ до 14°, солнце поднималось все выше и выше, освѣщая страшную картину ужаса и смерти почти на всемъ пространствѣ карскихъ укрѣпленій. Что же дѣлалъ «Красный Крестъ»? гдѣ онъ былъ? отчего отъ себя не принялъ своевременно мѣръ къ уборкѣ страждущихъ? Это глубокая тайна, которой мы разрѣшить не беремся. Говорили въ то время, что «общество» не было увѣдомлено о готовящемся штурмѣ, а потому и не могло своевременно попасть къ главному перевязочному пункту, на которомъ въ эту ночь перебивало до двухъ тысячъ раненыхъ. Говорили также, что его оттого не увѣдомили, что боялись разглашенія тайны, такъ-какъ шпионы непріятеля очень жадно слѣдили за всякимъ движеніемъ «Краснаго Креста» и поэтому съ извѣстной вѣроятностью опредѣляли день, а иногда и часъ сраженія. Но думаемъ, что это объясненіе едва ли основательно. Трудно допустить ту мысль, что было рискованно заблаговременно увѣдомить; да, наконецъ, если этому аргументу придать значеніе, то являлся и другой выходъ изъ этого положенія: можно было транспортъ «Краснаго Креста» придвинуть ближе за нѣсколько дней до штурма.

Для насъ не было секретомъ, что Турки ожидали штурма; для нихъ былъ вопросъ — день и часъ штурма, а это при желаніи было всегда возможно скрыть. Намъ кажется, что вѣроятнѣй всего о «Красномъ Крестѣ» забыли. Было такъ много заботъ и хлопотъ всѣмъ, что напомнить о его существованіи было некому. Но такъ или иначе, карскія твердыни не выдержали натиска русскихъ войскъ, и совершенно справедливо замѣчаетъ авторъ «Писемъ съ театра военныхъ дѣйствій», что, «не увлекаясь пристрастіемъ, но оцѣнивая дѣйствія войскъ одинаковою для всѣхъ мѣркой, героями штурма, по сущей справедливости, слѣдуетъ признать Кутанцевъ, взявшихъ одинъ за другимъ два форта, а также отчасти Абхазцевъ и Гурійцевъ,

удачно овладѣвшихъ Арабомъ. Успѣхъ этихъ полковъ имѣлъ весьма важное, такъ сказать, рѣшающее значеніе. Не станемъ утверждать, что крѣпость сдалась, благодаря лишь Кутаисцамъ, а за ними — Гурійцамъ и Абхазцамъ. Всѣ войска, штурмовавшія Карсъ и демонстрировавшія противъ него, исполнили свой долгъ одинаково доблестно, и удачный исходъ штурма принадлежитъ общимъ ихъ усиліямъ. Не упоминая о военныхъ трофеяхъ—они безчисленны—пѣхотинцамъ цѣликомъ достался домашній скарбъ Турокъ, бросившихъ свои имущества при поспѣшномъ бѣгствѣ съ Араба и Карадаха. Все это вполне заслуженная награда для нашего солдата: до сихъ поръ онъ переносилъ почти нечеловѣческія лишенія, а теперь еще разъ показалъ, что его безотвѣтная храбрость не знаетъ никакихъ преградъ, ничего невозможнаго» *).

Въ 10 часовъ утра, 6-го ноября, корпусный командиръ, генераль-адъютантъ Лорисъ-Миліковъ, имѣлъ уже въѣздъ въ городъ.

Жители попрыгались, заперлись, ожидая послѣдствій своего упорнаго сопротивленія. Только незначительная депутація отъ Армянъ и Турокъ съ хлѣбомъ-солью вышла встрѣтить побѣдителя. Самъ городъ казался мертвымъ, и улицы его составляли рѣзкую противоположность съ линіей укрѣпленій. По многимъ улицамъ были разставлены полевые орудія для ихъ обороны, но и они стояли уныло и одиноко, брошенные своими защитниками.

Напротивъ, около всѣхъ укрѣпленій лежали цѣлыя груды труповъ, въ большинствѣ случаевъ съ зіяющими отвратительными штыковыми ранами. Всѣ трупы лежали въ самыхъ разнообразныхъ позахъ, разбросанные, но положительно всѣ одѣтые, у нѣкоторыхъ только были раскрыты шаровары, такъ-какъ наши солдатики уже провѣдали, что у Турокъ часто были надѣты пояса съ деньгами.

Въ самомъ городѣ встрѣтили корпуснаго командира 6 иностранныхъ врачей, состоявшихъ на турецкой службѣ. Надѣясь на неприкосновенность персонала «Красной Луны», они не побоялись

*) «Инженерный журналъ» 1881 г. № 5, стр. 41.

выйти изъ своихъ домовъ даже въ то время, когда порядокъ еще не могъ быть восстановленъ. Они конечно не опиблись, съ ними обошлись очень вѣжливо, предложили продолжать заниматься своимъ дѣломъ. Одинъ изъ нихъ прусакъ, докторъ Шнейтъ, сообщилъ, что у него въ госпиталѣ находится 5 русскихъ раненыхъ, очень скверно содержимыхъ. Тотчасъ же были приняты мѣры къ улучшенію ихъ положенія. Далѣе, генераль Лорисъ-Меликовъ былъ встрѣченъ еще новою депутаціею, въ числѣ которой находился и плѣнный начальникъ артиллеріи Карса, Гусейнъ-бей. На вопросъ командующаго корпусомъ: «не лучше ли было сдать Карсъ и избѣгнуть кровопролитія, чѣмъ быть свидѣтелемъ такой печальной картины?» Гусейнъ-бей отвѣчалъ, что «такую крѣпость, какъ Карсъ, нельзя было сдать безъ боя».

И онъ былъ правъ. Изъ приведеннаго описанія хода боя въ ночь съ 5-го на 6-е ноября нетрудно замѣтить, что дашъ успѣхъ висѣлъ каждую минуту на волоскѣ.

Затѣмъ, на слѣдующій день, т. е. 6-го ноября, Его Высочество Великій Князь Главнокомандующій тоже совершилъ свой въѣздъ въ городъ. Его сопровождалъ многочисленный конвой. Поставленные у города хоры музыки играли народный гимнъ. У стѣнъ Карса раздалось радостное, торжественное ура! Всѣ лица сіяли счастьемъ. У самыхъ воротъ города корпусный командиръ встрѣтилъ Его Высочество съ депутаціей отъ города и почтительно поднесъ ему ключи. Его Высочество обнялъ корпуснаго командира и горячо благодарилъ всѣхъ виновниковъ такой славной побѣды.

Временнымъ комендантомъ крѣпости и города былъ назначенъ командиръ Гребенскаго полка, полковникъ Климентовъ *).

Вслѣдъ за симъ немедленно же произошелъ объѣздъ города. Всѣ спѣшили занять себѣ зимнія квартиры. Жители сидѣли на крышахъ и при проѣздѣ офицеровъ вставали, стаскивали фески и низко кланялись, многіе выскакивали изъ домовъ и знаками убѣдительно просили офицеровъ остановиться у нихъ. Дѣлалось это, конечно, для собственной безопасности. Они знали, что тамъ, гдѣ

*) Сборникъ Мещерскаго.

остановятся офицеры все будетъ цѣло, и обиды они не потерпятъ, помимо уже личнаго денежнаго разчета. Всѣ лучшіе дома и помѣщенія были немедленно же заняты подъ многочисленныя штабы и управленія, но помѣщеній хватило для всѣхъ. Можно сказать, что всякій нашелъ себѣ по вкусу, что искалъ. Теплый, сухой, спокойный уголь. Вслѣдъ за этимъ между бывшими врагами возстановились самыя лучшія отношенія.

«8-го ноября былъ назначенъ парадъ въ Карсѣ. На равнинѣ между фортами Канлы и Хафисъ, къ 10 часамъ утра, построились полукругомъ всѣ войска, блокировавшія крѣпость. Посрединѣ былъ устроенъ аналой. Въ 11 часовъ къ мѣсту парада прибылъ Главнокомандующій. Послѣ объѣзда войскъ, сопровождавшагося неумолкаемымъ «ура», Его Высочество прочиталъ вслухъ телеграмму Государя Императора, въ которой выразилось царское спасибо храбрымъ кавказскимъ войскамъ за непримѣрный штурмъ и овладѣніе первокласною крѣпостью. Молебнѣ служили всѣ наличныя священники частей, дѣлившіе, со дня открытія кампаніи, вмѣстѣ съ войсками и горе, и радость. Послѣ благодарственной молитвы и многолѣтія Государю Императору, при салютѣ 101 выстрѣла, со всѣхъ фортовъ Карса, изъ отбитыхъ турецкихъ орудій, была пропѣта «вѣчная память» павшимъ воинамъ. Затѣмъ начался церемоніальный маршъ. Войска вышли на парадъ въ той же одеждѣ, въ которой были на штурмѣ. Въ строю виднѣлись офицеры и нижніе чины съ повязками или на костыляхъ. Это были легко раненые въ ночь штурма, непожелавшіе оставить фронта. Послѣ парада были вызваны передъ фронтъ всѣ отдѣльные начальники, включительно до баталіоннаго командира, и Его Высочество взволнованнымъ голосомъ, исходящимъ отъ глубины сердца, объявилъ имъ свою благодарность за доблестную службу. Затѣмъ настала минута, которая произвела на всѣхъ глубокое впечатлѣніе. Когда отдѣльные начальники разошлись къ своимъ частямъ, Его Высочество, выѣхавъ передъ строй. Вынувъ саблю и командовавъ «на караулъ», онъ отсалютовалъ генералъ-адъютанту Лорисъ-Меликову и, обратясь къ войскамъ, крикнувъ корпусному командиру «ура!» Корпусный командиръ, снявъ фуражку, бросился къ Великому Князю, который горячо его обнялъ,

и затѣмъ поклонился войскамъ, кричавшимъ отъ всего сердца «ура». 9-го ноября была перенесена въ Карсъ корпусная, а 10-го и главная квартира. Туда же, еще 6-го ноября, было переведено управленіе области. Для начальника ея, генерала Попко, это не составляло какого-либо незнакомаго дѣла. Въ 1855 году, послѣ капитуляціи Карса, онъ былъ начальникомъ карскаго округа, гдѣ онъ своею справедливостью, добросовѣстнымъ отношеніемъ къ дѣлу снискалъ всеобщее уваженіе. Изъ прежнихъ своихъ сослуживцевъ генералъ Попко, засталъ еще въ живыхъ бывшего своего секретаря, котораго, конечно, опредѣлилъ снова къ себѣ. Первымъ дѣломъ начальника области была очистка Карса отъ всякаго пришлага, бродячаго люда и возстановленіе полицейскаго порядка въ городѣ. Потребовалось также немало усилій для преданія землѣ убитыхъ на штурмѣ Турокъ. На генерала Попко былъ возложенъ также на первое время надзоръ за турецкими госпиталями, въ которыхъ непріателемъ было оставлено до 5,000 больныхъ и раненыхъ, безъ продовольствія, снабженіе которымъ требовало особыхъ попеченій, такъ-какъ больные въ послѣдніе дни осады оставались безъ пищи. Не менѣе заботъ стоило начальнику области удовлетвореніе разныхъ управленій мѣстными перевозочными средствами, которыя, по овладѣніи Карсомъ, оказывались необходимыми для разныхъ войсковыхъ нуждъ *)).

На другой день парада, т. е. 9-го ноября, глашатаи съ барабаннымъ боемъ ходили по улицамъ и убѣждали жителей, все еще непоказывавшихся на улицахъ, безъ опасеній продолжать свои занятія. Объявленіе это подѣйствовало магически. Очевидецъ говоритъ, что черезъ часъ всѣ улицы были наполнены народомъ. Базаръ открылся. Но онъ сильно обманулъ всѣ ожиданія. Въ немъ кромѣ необходимой житейской незамысловатой потребности ничего нельзя было найти: спички, табакъ, грубая матерія, нѣсколько головокъ сахара (французскаго издѣлія, очень плохаго), кишиминг-лаблаба, трубки всѣхъ возможныхъ видовъ, нѣсколько пачекъ кофе, пуговицы, тесьма, въ мясныхъ лавкахъ два барана и нѣсколько другихъ мелочей.

*) Г. Кишмишевъ, стр. 490.

Все это было раскуплено очень скоро.

Въ городъ войска не вводились, ихъ размѣстили по окрестнымъ деревнямъ. Скоро жизнь городская пошла своимъ порядкомъ. Появились маркитанты, даже невиданная роскошь вечеромъ и ночью—фонари. Правильная караульная служба обеспечивала порядокъ и полное спокойствіе въ городѣ.

Потери непріятели были огромныя. Болѣе 2,500 человекъ, поднятыхъ въ укрѣпленіяхъ, погребено было нами въ первые же дни послѣ боя, хотя въ точности потери ихъ опредѣлить очень трудно. Въ теченіе цѣлой недѣли 100 арбъ занимались свозомъ ихъ труповъ. Турецкіе же раненые переполняли наши госпитали до такой степени, что необходимо было значительную часть ихъ распуścić по селеніямъ на родину. Такая же мѣра употреблена была и въ отношеніи тѣхъ больныхъ и плѣнныхъ, которые оказались неспособными къ дальнѣйшей службѣ и не могли выдержать отдаленной пересылки. Положеніе этихъ несчастныхъ было ужасно. Голодные и холодные, они бросались по разнымъ дорогамъ, преимущественно къ Эрзеруму, и очень немногіе достигли этого города, остальные остались частью по дорогѣ больными и трупами!

Наши потери были сравнительно ничтожны. Мы потеряли убитыми: одного генерала (графъ Граббе), 17 штабъ и оберъ-офицеровъ и 470 нижнихъ чиновъ. Ранеными и контуженными: одного генерала, 58 штабъ и оберъ-офицеровъ и 1,726 нижнихъ чиновъ. Слѣдовательно всего раненыхъ и контуженныхъ около 10%, изъ нихъ почти половина, 1,000 (болѣе 15%), на укрѣпленіи Канлы. Затѣмъ наиболѣе серьезныя потери понесли колонны генерала Комарова, болѣе 350, и генерала Алхазова, до 300 чел.

Трофеи наши состояли изъ 303 различныхъ калибровъ орудій, 17,000 плѣнныхъ, въ томъ числѣ 5 пашей и до 800 штабъ и оберъ-офицеровъ, и огромныхъ складовъ боевыхъ и продовольственныхъ запасовъ и казеннаго имущества. Въ госпиталяхъ найдено почти 5,000 раненыхъ и больныхъ.

Что же касается до взятыхъ орудій, то прилагаемая вѣдомость, по нашему мнѣнію, можетъ быть безъинтересна, какъ документъ, пригодный для различныхъ комбинацій при составленіи исторіи «осады Карса» въ болѣе широкомъ объемѣ.

Между укрѣпленіями Хафисъ и Нанлы находятся слѣдующія орудія:

4-хъ-фунт. полевая, новаго образца, на желѣзныхъ лафетахъ и передкахъ, калибромъ 3,1 дюйма.

- | | |
|-------|---|
| № 19 | съ замк., безъ прицѣла. |
| » 22 | » » » » |
| » 23 | » » » » |
| » 50 | » » » » |
| » 56 | » » » » |
| » 57 | безъ замка и прицѣла. |
| » 58 | съ замк., безъ прицѣла. |
| » 59 | » » (безъ рукоятки), безъ прицѣла. |
| » 61 | безъ замка и прицѣла. |
| » 63 | » » съ прицѣл. |
| » 64 | съ замкомъ (безъ рукоятки), безъ прицѣла. |
| » 71 | съ замк., безъ прицѣла. |
| » 73 | » » » » |
| » 77 | безъ замка, съ прицѣл. |
| » 78 | » » безъ прицѣл. |
| » 148 | съ замк. » » |
| » 149 | безъ замка и прицѣла. |
| » 150 | съ замк., безъ » |
| » 151 | безъ замка » » |
| » 152 | » » » » |
| » 153 | » » » » |
| » 251 | съ замк. » » |
| » 252 | » » » » |
| » 253 | » » (безъ рукоятки), безъ прицѣла. |
| » 254 | безъ замка и прицѣла. |
| » 255 | съ замк., безъ » |
| » 256 | безъ замка » » |
| » 257 | съ замк. » » |
| » 258 | безъ замка » » |
| » 259 | съ замк. » » |

Итого 30 орудій.

4-хъ-фунт. стальн. нарѣзн., заряжаем. съ казенной части пушки, стараго образца, съ цапфовыми кольцами, на желѣзн. лафет., съ передками.

- | | |
|---------|---------------------------|
| № (7) * | безъ замка, съ прицѣломъ. |
| » (39) | съ замкомъ, безъ прицѣла. |

*) Номера, поставленные въ скобкахъ, обозначаютъ въ переводѣ турецкія помѣтки, имѣющіяся на орудіяхъ.

- | | |
|--------|------------------|
| № (10) | безъ замка » » |
| » (2) | съ замкомъ » » |
| » (11) | » » и прицѣломъ. |
| » (13) | » » » » |
| » (47) | безъ замка, съ » |
| » (43) | » » » » |
| » (46) | » » » » |
| » (44) | съ замкомъ и » |
| » (45) | » » » » |
| » (48) | » » » » |
| » (19) | безъ замка, съ » |

Итого 13 орудій.

6-ти-фунт. полевая стальныя орудія, заряжаем. съ казенной части, на желѣзныхъ лафетахъ и передкахъ новаго образца (калибрь 3,6 д.):

- | | |
|-------|-----------------------|
| № 12 | безъ замка и прицѣла. |
| » 13 | съ замк., безъ » |
| » 145 | безъ замка и » |
| » 149 | » » » » |
| » 158 | съ замк., безъ » |
| » 159 | » » » » |
| » 273 | » » » » |

Итого 7 орудій.

6-ти-фунт. полевая стальн. орудія, заряжаем. съ казенной части, на деревянныхъ лафетахъ и передкахъ, стараго образца, съ цапфовыми кольцами.

- | | |
|--------|--------------------------------|
| № (7) | безъ замка и прицѣла. |
| » (3) | съ замк., безъ » |
| » (9) | безъ замка и » |
| » (1) | » » » » |
| » (13) | съ замкомъ и прицѣл. |
| » (8) | » » » » |
| » (18) | » » » » |
| » (23) | » » » » |
| » (15) | » » безъ » |
| » (14) | » » » » |
| » (7) | (мѣднос) безъ замка и прицѣла. |

Лафеты съ приспособленіями для цапф.

Итого 11 орудій.

6-ти-фунт. стальн. пушки, заряжаем. съ казенной части, другаго

обраца, съ составными замками, на деревянных лафетахъ и передкахъ.

- № 82 съ замкомъ, безъ прицѣла.
 » 85 безъ замка и »
 » 91 » » » »
 » 101 съ замкомъ, безъ »
 » 105 безъ замка и »
 » 107 » » » »

Номера нѣтъ (фабрики F. Wöhlert), безъ замка и прицѣла.

Итого 7 орудій.

Мѣдныхъ орудій разныхъ калибровъ и системъ на деревянныхъ лафетахъ:
 2 6-ти-фунт. мѣдныхъ гладкихъ пушки, калибра 3,5 д.

1 6-ти-фунт. мѣдная гладкая пушка, калибра 3,75 д.

1 6-ти-фунт. мѣдная нарѣзная пушка, заряжаемая съ дула.

1 12-ти-фунт. мѣдная гладкая пушка, калибра 4,75 д.

1 12-ти-фунт. мѣдная гладкая пушка, калибра 4,1 д.

2 12-ти-фунт. мѣдныхъ нарѣзныхъ пушки, заряжаемыхъ съ дула (4 д.).

3 24-хъ-фунт. мѣдныхъ гаубицы, калибра 5,75 д.

1 2-хъ-пуд. мортира, калибра 9 д.

1 12-ти-фунт. стальная, скрѣпленная кольцами пушка, безъ замка и безъ прицѣла, на желѣзномъ осадномъ лафетѣ, подъ № 11, калибра 4,75 д.

Итого 13 орудій.

Всего между укрѣпленіями Хафисъ и Канлы находится 81 орудіе.

Въ укрѣпленіи Сувари.

1 12-ти-фунт. стальная, скрѣпленная кольцами пушка, на желѣзномъ осадномъ лафетѣ, калибра 6 д., № 16.

1 12-ти-фунт. мѣдная гладкая пушка, на деревянномъ лафетѣ.

1 1-пуд. мѣдная мортира на станкѣ.

Всего 3 орудія.

Въ укрѣпленіи Канлы.

2 24-хъ-фунт. мѣдныхъ пушки, заряжаемыхъ съ казны, на осадныхъ

лафетахъ, безъ замковъ и прицѣловъ, калибра 6 д.

2 24-хъ-фунт. мѣдныхъ нарѣзныхъ пушки, заряжаемыхъ съ дула, на деревянныхъ лафетахъ съ поворотной рамой.

1 24-хъ-фунт. стальная пушка, заряжаемая съ казны, на береговомъ лафетѣ, безъ замка и прицѣла, № 23, калибра 6 д.

1 2-хъ-пуд. мортира безъ станка.

1 1/2-пуд. » » »

Всего 7 орудій.

Въ укрѣпленіи Хафисъ-паша.

2 24-хъ-фунт. мѣдныхъ нарѣзныхъ пушки, заряжаемыхъ съ дула, на деревянныхъ лафетахъ съ поворотной рамой.

1 2-хъ-пуд. мортира на станкѣ.

Всего 3 орудія.

Въ укрѣпленіи Карадахъ.

5 24-хъ-фунт. мѣдныхъ нарѣзныхъ пушекъ, заряжаемыхъ съ дула, на деревянныхъ лафетахъ съ поворотною рамой.

1 12-ти-фунт. мѣдная пушка, заряжаемая съ казны, съ замкомъ, на деревянномъ лафетѣ съ приспособленіемъ для цапфъ.

2 12-ти-фунт. стальные пушки, заряжаемыя съ казны, съ замкомъ, на осадныхъ желѣзныхъ лафетахъ.

1 6-ти-фунт. мѣдная нарѣзная пушка, заряжаемая съ дула, на деревянномъ лафетѣ.

1 6-ти-фунт. мѣдная гладкая длинная пушка.

1 6-ти-фунт. мѣдная нарѣзная пушка, заряжаемая съ казны, безъ замка, на деревянномъ лафетѣ съ приспособленіемъ.

1 5-ти-пуд. мѣдная мортира на станкѣ.

2 2-хъ-пуд. мѣдные мортиры на станкѣ.

2 $\frac{1}{2}$ -пуд. мѣдныхъ мортиры на станкѣ.

Всего 16 орудій.

На Зіаретѣ.

1 6-ти-дюйм. стальная пушка, скрѣпленная кольцами, съ замкомъ, на береговомъ лафетѣ.

На укрѣпленіи Арабѣ.

2 24-хъ-фунт. мѣдныхъ пушки, заряжаемая съ казны, съ замками, безъ прицѣловъ, на деревянныхъ лафетахъ съ приспособленіемъ для цапфъ.

1 12-ти-фунт. мѣдная, гладкая, длинная пушка.

1 24-хъ-фунт. мѣдная гаубица.

1 12-ти-фунт. стальная пушка, заряжаемая съ казны, скрѣпленная кольцами, подъ № 9, съ замкомъ, на осадномъ желѣзномъ лафетѣ.

1 24-хъ-фунт. стальная пушка, скрѣпленная кольцами, съ замкомъ, на осадномъ желѣзномъ лафетѣ, № 18.

1 6-ти-фунт. стальная пушка, заряжаемая съ казны, съ замкомъ, на деревянномъ лафетѣ.

1 5-ти-пуд. гладкая мортира, на станкѣ.

2 2-хъ-пуд. гладкія мортиры, на станкахъ.

2 $\frac{1}{2}$ -пуд. гладкія мортиры, на станкахъ.

Всего 12 орудій.

Въ цитадели.

4 24-хъ-фунт. мѣдныхъ нарѣзныхъ пушки, заряжаемыхъ съ дула, на деревянныхъ лафетахъ съ поворотной рамой.

1 24-хъ-фунт. мѣдная пушка, заряжаемая съ казны, на деревянномъ лафетѣ съ приспособленіемъ для цапфъ.

1 6-ти-фунт. мѣдная нарѣзная пушка, заряжаема съ дула, на деревянномъ лафетѣ.

1 6-ти-фунт. мѣдная гладкая пушка.

1 6-ти-фунт. стальная пушка, заряжаемая съ казны, № 160

2 4-хъ-фунт. стальные пушки, заряжаемая съ казны, подъ №№ 7 и 9.

1 2-хъ-пуд. мѣдная гладкая мортира, на станкѣ.

4 $\frac{1}{2}$ -пуд. мѣдныхъ гладкія мортиры, на станкахъ.

Всего 15 орудій.

На башнѣ (городской стѣнѣ).

2 6-ти фунт. стальные пушки, заряжаемая съ казны, безъ замка, подъ № (4), на деревянномъ лафетѣ, и подъ № 138, на желѣзномъ лафетѣ.

Въ укрѣпленіи Фези-бей.

2 24-хъ-фунт. мѣдныхъ, заряжаемая съ казны, короткія пушки, на деревянныхъ лафетахъ, съ приспособленіемъ для цапфъ; одна изъ нихъ безъ замка.

Итого на укрѣпленіяхъ праваго берега Нарсъ-чая, включая цитадель и башню, 142 орудія.

Въ укрѣпленіи Вели-паша.

2 24-хъ-фунт. мѣд. нарѣзн. пушки, заряжаем. съ дула, на деревянномъ лафетѣ съ поворотною рамой, кал. 5,75 д.

1 24-хъ-фунт. мѣд. гладкая пушка, на деревянномъ лафетѣ съ поворотною рамой, кал. 5,75 д.

6 24-хъ-фунт. мѣдныхъ гаубицъ.

1 12-ти-фунт. мѣд. гладкая пушка, кал. 4,75 д.

2 6-ти-фунт. мѣд. гладкія пушки, кал. 4 д.

3 6-ти-фунт. мѣд. нарѣзн. пушки, заряжаем. съ дула, на деревян. лафетахъ, кал. 3,5 д.

3 6-ти-фунт. мѣдн. пушки, заряжаем. съ казны, съ замками, на лафетахъ съ приспособленіями для цапфъ, подъ №№ (13), (5), (21).

2 6-ти-фунт. стальные пушки, заряжаем. съ казны, съ замками, на лафетахъ съ приспособлен., подъ №№ (22) и (19).

3 6-ти-фунт. стальные пушки, заряжаем. съ казны, фабрики F. Wöhlert, одна изъ нихъ безъ замка.

1 6-ти-фунт. стальная пушка, заряжаем. съ казны, съ цапфовымъ кольцомъ, подъ № (7), на деревян. лафетѣ безъ приспособлений, съ замкомъ.

3 6-ти-фунт. стальные пушки, съ составнымъ замкомъ, на дерев. лафетахъ безъ приспособленія, подъ №№ 94, 102 и 98; первыя двѣ безъ замковъ и прицѣловъ, а послѣдняя съ замкомъ.

4 6-ти-фунт. стальные полевые пушки, новаго образца, на желѣзн. лафетахъ, съ замками, но безъ прицѣловъ, подъ №№ 150, 157, 264, 267.

1 4-хъ-фунтовая стальная полевая пушка, съ цапфовымъ кольцомъ, подъ № (9), съ замкомъ, безъ прицѣла, на желѣзн. лафетѣ.

4 $\frac{1}{2}$ -пуд. мѣдн. mortarы, калибра 5,75 д.

2 1-пуд. mortarы гладкихъ, кал. 6,7 д.

Всего 38 орудій.

Въ укрѣпленіи Блюмъ-паша.

2 24-хъ-фунт. мѣдн. пушки, заряжаем. съ казны, на дерев. лафетахъ съ приспособленіями, съ замками, безъ прицѣловъ.

1 2-хъ-пуд. mortarа на станкѣ, калибра 9 д.

Всего 3 орудія.

Въ укрѣпленіи Инглись.

2 24-хъ-фунт. нарѣзн. мѣд. пушки, заряжаем. съ дула, на дерев. лафетахъ съ поворотною рамой.

1 2-хъ-пуд. мѣд. mortarа на станкѣ.

Всего 3 орудія.

Въ укрѣпленіи Мухлисъ.

3 24-хъ-фунт. мѣд. пушки, заряжаем. съ казны, съ замками (одна безъ прицѣла), на дерев. лафетахъ, съ приспособленіями для цапфъ.

2 24-хъ-фунт. мѣд. нарѣзн. пушки, заряжаем. съ дула, на дерев. лафетахъ съ поворотной рамой.

1 24-хъ-фунт. стальная пушка, скрѣпленная кольцами, съ замкомъ и прицѣломъ на осадномъ желѣзн. лафетѣ, калибра 5,8 д.

1 12-ти-фунт. стальная пушка, скрѣпленная кольцами, съ замкомъ и прицѣломъ, на осадномъ желѣзн. лафетѣ, калибра 4,7 д.

1 2-хъ-пуд. мѣд. mortarа на станкѣ.

1 1-пуд. мѣд. mortarа на станкѣ.

Всего 9 орудій.

Въ тылу Инглиса, подъ кручей.

1 24-хъ-фунт. стальная пушка, скрѣпленная кольцами, съ замкомъ, безъ прицѣла, на желѣзн. осадномъ лафетѣ.

Въ сараѣ надъ Карсъ-чаемъ.

2 1-пуд. мѣд. mortarы, калибра 6,75 д.

5 $\frac{1}{2}$ -пуд. мѣдн. mortarъ на станкахъ.

Всего 7 орудій.

Въ укрѣпленіи Чимъ.

2 24-хъ-фунт. мѣд. нарѣзн. пушки, заряжаем. съ дула, на дерев. лафетахъ съ поворотною рамой.

1 6-ти-фунт. стальная пушка, заряжаемая съ казны, съ цапфовымъ кольцомъ, подъ № (25), съ замкомъ, на дерев. лафетѣ съ приспособленіемъ.

1 2-хъ-пуд. мѣд. mortarа на станкѣ.

1 $\frac{1}{2}$ -пуд. » » » »

Всего 5 орудій.

Въ укрѣпленіи Тохмасъ.

1 6-ти-дюйм. наръзная стальная длинная пушка, скрѣпленная кольцами, съ замкомъ и прицѣломъ, на береговомъ лафетѣ.

5 24-хъ-фунт. мѣдн. наръзн., заряжаем. съ дула, длинныхъ пушекъ, на деревян. лафетахъ съ поворотной рамой.

2 24-хъ-фунт. мѣд. гладкихъ, короткихъ единорога для стрѣльбы картечью, на деревян. лафетахъ съ поворотными рамами.

1 12-ти-фунт. мѣд. наръзн. пушка, заряжаем. съ казны, съ замкомъ, на дерев. лафетѣ, съ приспособленіемъ для цапфъ.

1 12-ти-фунт. стальная наръзная пушка, заряжаем. съ дула, скрѣпл. кольцами, на деревян. лафетѣ съ поворотной рамой, калибра 4,75 д.

2 12-ти-фунт. мѣдн. гладк. длинныхъ пушки.

1 12-ти-фунт. мѣдная облегченная пушка.

2 5-ти-пуд. мортиры на станкахъ.

3 2-хъ-пуд. » » »

2 1-пуд. » » »

3 1/2-пуд. мѣд. »

Всего 23 орудія.

Въ укрѣпленіи Тихъ-тепеси.

1 24-хъ-фунт. мѣд. наръзн. пушка, заряжаем. съ казны, на дерев. лафетѣ съ приспособленіемъ для цапфъ.

1 24-хъ-фунт. мѣд. наръзн. пушка, заряжаем. съ дула, на дерев. лафетѣ съ поворотной рамой.

1 12-ти-фунт. мѣд. наръзн. пушка, заряжаем. съ казны, съ замкомъ, на дерев. лафетѣ, съ приспособленіемъ для цапфъ, калибра 4,75 д.

1 12-ти-фунт. стальная пушка, скрѣпленная кольцами, заряжаем. съ дула, на дерев. лафетѣ съ поворотной рамой.

1 2-хъ-пуд. мѣдная мортира на станкѣ.

1 1-пуд. мѣд. мортира на станкѣ

5 1/2-пуд. » мортиръ на станкѣ.

Всего 11 орудій.

Въ укрѣпленіи Лазъ-тепеси.

3 24-хъ-фунт. мѣд. наръзн. пушки, заряжаем. съ дула, на дерев. лафетахъ съ поворотной рамой.

1 24-хъ-фунт. мѣд. наръзн. пушка, заряжаем. съ казны, съ замкомъ, безъ прицѣла, на дерев. лафетѣ съ приспособленіями для цапфъ.

2 12-ти-фунт. мѣд. наръзн. пушки, заряжаем. съ казны, съ замкомъ, безъ прицѣла, на дерев. лафетахъ съ приспособленіями для цапфъ.

1 5-ти-пуд. мѣдная мортира на станкѣ.

3 2-хъ-пуд. мѣдныя мортиры на станкахъ.

2 1-пуд. мѣдныя мортиры на станкахъ.

2 1/2-пуд. мѣдныя мортиры на станкахъ.

Всего 14 орудій.

Въ сараѣ (въ тылу Тохмаса).

3 6-ти-фунт. стальныхъ полевыхъ пушки, заряжаем. съ казны, новаго образца, съ замками, безъ прицѣловъ, на желѣзн. лафетахъ, подъ №№ 14, 162 и 275.

2 6-ти-фунт. стальн. пушки, заряжаем. съ казны, съ составными замками, на дерев. лафетахъ безъ приспособленій, съ замками безъ прицѣловъ, подъ №№ 92 и 95.

2 6-ти-фунт. стальн. пушки, заряжаем. съ казны, съ составными замками, фабрики F. Wöhler, подъ №№ 13 и 14, на дерев. лафетахъ безъ приспособленій.

1 4-хъ-фунт. стальная полевая пушка, новаго образца, съ замкомъ, подъ № 65, на желѣзн. лафетѣ.

4 4-хъ-фунт. стальныхъ полевыхъ пушки, съ цапфовыми кольцами, ста-

раго образца, на желѣзн. лафетахъ, подь №№ (16), (45), (42) и (14).

2 12-ти-фунт. мѣдныхъ гладкихъ пушки, калибра 4,75 д.

2 6-ти-фунт. мѣдн. нарѣзн. пушки, заряжаем. съ дула, на дерев. лафетахъ, калибра 4,1 д.

1 6-ти-фунт. мѣд. гладкая пушка, калибра 4 д.

2 6-ти-фунт. мѣдн. нарѣзн. пушки, заряжаем. съ дула, на дерев. лафетахъ, султанской гвардіи.

2 24-хъ-фунт. мѣд. гаубицы.

Всего 21 орудіе.

*Итого на всѣхъ укрѣпленіяхъ тѣ-
ваго берега Карсъ-чая 135 орудій.*

Въ складѣ провіантскаго магазина.

1 24-хъ-фунт. мѣдная пушка и при ней деревянный лафетъ съ поворотною рамою.

2 3-хъ-фунт. горныхъ мѣдныхъ пушки, заряжаемыхъ съ казны, съ замками и прицѣлами, на желѣзныхъ лафетахъ съ горными передками.

5 $\frac{1}{2}$ -пуд. мѣдныхъ мортиръ на станкахъ.

Всего 8 орудій.

Въ складѣ цитадели.

1 24-хъ-фунт. мѣд. нарѣзн. пушка, заряжаем. съ казны, безъ замка.

1 12-ти-фунт. мѣд. нарѣзн. пушка, заряжаем. съ казны, съ замкомъ.

3 6-ти-фунт. стальн. полевая пушки, новаго образца, безъ замковъ, подь №№ 133, 146 и 161.

1 6-ти-фунт. стальн. нарѣзн. пушка, заряжаем. съ казны, съ замкомъ (стальнымъ), подь № 83.

1 4-хъ-фунт. полевая стальная нарѣзная пушка, заряжаем. съ казны, подь № (41), съ цапфовымъ кольцомъ.

1 3-хъ-фунт. мѣдн. горная нарѣзн. пушка, заряжаем. съ казны, съ замкомъ.

Всего 8 орудій.

1 1-пуд. мѣдн. пробная мортира съ ядромъ на станкѣ.

Въ складѣ на Карадахъ.

6 $\frac{1}{2}$ -пуд. мѣдн. мортиръ на станкахъ.

2 1-пуд. мѣдн. мортиры на станкахъ.

Всего 8 мортиръ.

Въ складѣ цитадели.

2 горныхъ стальныхъ нарѣзныхъ пушки, заряжаем. съ дула, системы Витворта.

Итого всѣхъ орудій въ крѣпости Карсъ, за исключеніемъ пробной мортиры, найдено и приведено въ извѣстность 303 орудія.

Вѣдомость эта, по вятіи крѣпости Карса, составлена

гвардіи штабсъ-капитаномъ Чернявскимъ.

Познакомившись со всѣми перипетіями нашей борьбы съ Турціею подь стѣнами Карса въ 1877 г., посмотримъ теперь: какія Россія получила выгоды отъ паденія этой крѣпости, въ чемъ заключались причины нашего успѣха и пораженія Турокъ?

На первомъ мы уже нѣсколько останавливались при разборѣ вопроса о «необходимости перехода карскаго отряда къ рѣшитель-

нымъ дѣйствіямъ» *) , гдѣ и было указано: 1) что паденіе Карса прежде всего освобождало большую часть войскъ, притянутыхъ къ его осадѣ, и тѣмъ давало возможность войска блокаднаго корпуса двинуть впередъ для развитія дѣйствій подѣ Эрзерумомъ; въ этомъ въ то время представлялась тѣмъ большая необходимость, что отрядъ подѣ Эрзерумомъ, вслѣдствіе усилившейся болѣзненности ежедневно уменьшался въ ужасающей пропорціи; 2) вся наша операціонная линія становилась свободною отъ непріятеля, и правильное снабженіе эрзерумскаго отряда провіантомъ и личнымъ персоналомъ не встрѣчало уже препятствій; 3) затѣмъ въ Карсѣ мы приобрѣтали важный опорный пунктъ (база), отлично снабженный провіантомъ, т.-е. именно тѣмъ, что намъ въ данный моментъ представлялось существенно необходимымъ, а въ окрестностяхъ павшей крѣпости, при хорошихъ гигиеническихъ условіяхъ, мы могли спокойно расположить лазареты, чѣмъ значительно сократить опустошенія, производимыя въ войскахъ эпидеміей.

Къ этому еще слѣдуетъ добавить, что если болѣзни уносили сотни жертвъ среди русскихъ, то не менѣе давали онѣ себя чувствовать и въ Эрзерумѣ среди Турокъ. И въ то время, когда съ паденіемъ Карса мы получили возможность ослабить силу эпидеміи въ районѣ карскаго виλλαета, то болѣзненность засаганлугскаго отряда стала еще больше свирѣпствовать среди Турокъ, чему способствовала скученность эрзерумскаго гарнизона, который усиливался Турками по мѣрѣ того, какъ увеличивались русскія осадныя войска.

Можно смѣло сказать, сто еслибы Карсъ палъ раньше, то какъ гарнизонъ Эрзерума, такъ и наши войска, его окружавшія, въ значительной степени избѣжали бы бѣдствій отъ охватившей ихъ тифозной эпидеміи:

Перечисленные нами до сихъ поръ выгоды паденія Карса были, такъ сказать, мѣстныя, имѣвшія вліяніе только на ходъ военныхъ дѣйствій въ кампанію 1877—1878 гг.; но, при болѣе глубокомъ анализѣ результатовъ, полученныхъ нами въ ночь съ 5-го на 6-е ноября, легко видѣть, что фактъ этотъ по своимъ послѣдствіямъ.

*) См. стр. 422.

для будущаго могущества Россіи былъ очень знаменателенъ. Такъ, паденіе такой неприступной крѣпости импонировало нашу силу, оно доказало воочию, что для насъ нѣтъ неприступныхъ крѣпостей и что, какъ бы могущественна ни была держава, съ которой русскіе воюють, они все-таки съ ней справятся, все-таки сумѣють достигъ желаемаго.

Нашъ престижъ въ Малой Азіи держится не только одними гуманитарными началами, которыя мы несемъ на своемъ знамени, но и главнымъ образомъ сознаниемъ нашей непобѣдимости, доказательствомъ нашей силы и мощи, что среди азіятскихъ народовъ, впечатлительныхъ по натурѣ, играетъ весьма важную роль. По этому-то и впечатлѣніе, производимое нашими войсками на азіятскіе народы, чрезвычайно велико. Они знаютъ, что русскіе не шутятъ: въ мирѣ—это лучшіе друзья, на войнѣ—это страшные враги.

Несомнѣнно и то, что это крупное событіе, нанеся тяжелый ударъ Оттоманской имперіи, вмѣстѣ съ тѣмъ, если мы сумѣемъ имъ воспользоваться въ будущемъ, принесетъ намъ значительныя выгоды, въ особенности, если принять во вниманіе то, что наши счеты съ Турціей еще не окончены, и русскому оружію предстоить еще не разъ помѣряться съ турецкимъ.

Признавая вопросъ объ обладаніи Карсомъ существеннымъ по достигнутымъ нами результатамъ, необходимо нѣсколько остановиться на причинахъ нашего успѣха въ этомъ предпріятіи. Изъ нихъ одно изъ первыхъ мѣстъ, по нашему мнѣнію, занимаетъ удачно составленная диспозиція. Намѣчая общія цѣли, она въ то же время предоставляла широкую инициативу частнымъ начальникамъ—этимъ самымъ уже былъ положенъ залогъ успѣха въ предстоявшемъ дѣлѣ. Частные начальники широко воспользовались предоставленнымъ правомъ и, частью увлеченные собственной отвагой, частью расчетомъ, довели дѣло до блистательнаго конца. Затѣмъ также извѣстную долю успѣха, по справедливости, нужно отнести къ личнымъ доблестямъ колонныхъ начальниковъ, сумѣвшихъ воспользоваться моментами боя для извлеченія изъ нихъ наибольшей выгоды.

Третью часть успѣха надо отнести на долю случайностей,

предусмотрѣть которыя, конечно, не было возможности. Такъ на-
примѣръ, не овладѣй полковникъ Оадѣевъ Карадагомъ, главнымъ
тактическимъ ключемъ позиціи, то можно смѣло утверждать, что
съ утра 6-го числа Турки, собравшись съ силами, предприняли бы
атаку противъ всѣхъ фортовъ, и намъ при самыхъ благопріят-
ныхъ обстоятельствахъ и съ огромными потерями удалось бы
удержаться только въ равнинныхъ укрѣпленіяхъ. Кромѣ того,
угадай непріятель во-время главную цѣль нашихъ дѣйствій, онъ
могъ, сообразно этому, сосредоточить большую часть своихъ силъ
противъ дѣйствительно угрожаемыхъ нами пунктовъ и, поль-
зуясь массой прикрытій, не только отбить штурмъ нашихъ
войскъ, но и перейти въ энергическое наступленіе, и безъ со-
мнѣнія мы потерпѣли бы неудачу, такъ-какъ наши войска были:
1) слишкомъ разбросаны, 2) на всѣхъ пунктахъ въ отдѣль-
ности малочисленны, 3) потери наши уже были чувствительны.
Въ силу всѣхъ этихъ соображеній, мы ни на одномъ пунктѣ
не могли представить серьезнаго сопротивленія. Не слѣдуетъ
упускать изъ виду и того обстоятельства, что нашъ резервъ
къ концу боя почти уже весь былъ израсходованъ, и намъ по-
надобилось бы очень много времени, чтобы прочно укрѣпиться
въ занятыхъ пунктахъ, и прежде чѣмъ мы успѣли бы ориентиро-
ваться, непріятель съ утра имѣлъ полнѣйшую возможность насъ
сбить. Это было уже потому легко, что, занявъ равнинныя
укрѣпленія, мы къ утру не успѣли здѣсь укрѣпиться, какъ того
требовала диспозиція, да и сдѣлать это было затруднительно. При-
ходилось оканываться, вооружать, когда еще хорошенько никто не
зналъ, что мы взяли и чѣмъ владѣемъ. Земляныя работы вокругъ крѣ-
пости даже и при обыкновенныхъ, мирныхъ условіяхъ представ-
ляютъ громадныя затрудненія, а если принять въ расчетъ, что все
время длившійся бой не давалъ возможности даже и подумать
предпринять какія бы то ни было работы по укрѣпленію занятыхъ
нами фортовъ, такъ-что разсвѣтъ насъ засталъ разбросанными
на протяженіи большой дистанціи, разбитыми на нѣсколько отдѣль-
ныхъ частей, въ траншеяхъ, на валахъ, въ укрѣпленіяхъ, поте-
рявшими всякую взаимную связь, совсѣмъ неприспособленными
къ оборонѣ и, если такъ можно выразиться, вышедшими изъ рукъ

начальства, то станетъ понятнымъ, на сколько положеніе нашихъ войскъ съ разсвѣтомъ 6-го ноября было непрочно. Даже въ штабѣ не знали, да и трудно было узнать истинное наше положеніе, чему доказательствомъ служить разсылка всѣхъ ординарцевъ и адъютантовъ для выясненія положенія вещей. Изъ доставлявшихся ими очень медленно (нѣкоторые изъ нихъ вернулись уже послѣ взятія крѣпости) свѣдѣній ничего положительнаго себѣ уяснить было нельзя: всѣ войска перепутались, и опредѣлить какая часть и что занимаетъ даже не было возможности; можно было только сказать, что такая-то траншея или укрѣпленіе заняты, но кѣмъ — нельзя было разобрать; нѣкоторыя траншеи совсѣмъ не были заняты, напримѣръ траншея, соединяющая Канлы съ Хафисомъ, — часть войскъ, бывшихъ въ ней, примкнула къ войскамъ, стоявшимъ около Канловъ, а другая около Хафиса, а въ траншеѣ остались нѣсколько солдатъ, незнавшихъ куда примкнуться и рѣшившихся остаться выжидать выясненія положенія; точно также и траншеи ближе къ Карадаху и къ Сувари отъ Канловъ, — одна часть войскъ была далеко впереди, почти подъ стѣнами крѣпости, другая отступила и даже нѣкоторые вернулись къ себѣ домой. Въ такомъ состояніи, конечно, было болѣе чѣмъ затруднительно привести все въ порядокъ и установить скоро какой нибудь новый планъ дѣйствій. Пришло все это въ порядокъ не ранѣе полудня другаго дня. Положенію нашихъ войскъ можно найти объясненіе въ сравненіи съ волной, которая, ударившись о препятствіе, разбилась на множество брызговъ, и на сколько стройно и грозно было ея движеніе валомъ, на столько слабо и беспорядочна она въ своихъ брызгахъ. Теперь она безсильная лежала распростертою передъ непріятельской твердыней, предварительно заставивъ ее склонить свою гордую голову передъ геройскимъ мужествомъ, лихой отвагой нашихъ молодецкихъ и безсмертныхъ кавказскихъ войскъ.

Съ другой стороны, было бы несправедливо приписать весь успѣхъ нашихъ войскъ въ дѣлѣ штурма Карса однимъ случаямъ. Были и другія причины нашей побѣды, и изъ нихъ первое мѣсто слѣдуетъ, по справедливости, отвести значенію личности Главнокомандующаго. Лица, небывшія свидѣтелями описанныхъ

нами событий, едва ли могутъ составить себѣ достаточно вѣрное понятіе о томъ громадномъ нравственномъ значеніи, какое имѣло на солдатъ и офицеровъ одно имя Его Императорскаго Высочества Великаго Князя Михаила Николаевича. Только этимъ обаяніемъ и можно объяснить ту безумную храбрость, безпредѣльную отвагу и геройское мужество, которыя проявили въ этотъ день всѣ отъ мала до велика.

Но, какъ бы ни было высоко обаяніе Главнокомандующаго, оно могло разбиться о беспорядки и неурядицу въ отрядѣ, чего несомнѣнно не существовало. Въ отрядѣ царствовали замѣчательное благоустройство, примѣрный порядокъ и удивительное спокойствіе; во все время послѣдней осады отрядъ ни въ чемъ не нуждался, всѣ были тепло одѣты, хорошо обуты, были сыты и во всемъ проглядывалъ избытокъ, свидѣтельствовавшій о неуклонныхъ работахъ и вѣрныхъ, опытныхъ административныхъ соображеніяхъ, энергической волѣ и отеческой заботливости командовавшаго дѣйствующимъ корпусомъ, генералъ - адъютанта Лорисъ - Мелнкова. Кумиръ армянскаго населенія, любимый войсками, спокойный, находчивый, никогда нетерявшійся, онъ имѣлъ громадное преимущество передъ другими. Населеніе внимало ему какъ оракулу, и послушаться его никто не смѣлъ, всякій считалъ за счастье сдѣлать ему что-нибудь въ угоду. Въ обстоятельствахъ, въ которыхъ мы находились, это имѣло весьма важное значеніе, и только благодаря этому мы вышли побѣдителями изъ до крайности затруднительной обстановки и стяжали неувыдаемую славу на поляхъ Арменіи.

Кромѣ того, въ осадѣ, какъ извѣстно, весьма видную роль играла наша артиллерія: дѣйствіе ея во вторую осаду было блистательное, она была несравненно лучше поставлена чѣмъ въ первую нашу попытку блокировать крѣпость, снабжена всеѣмъ необходимымъ превосходно, въ дѣйствіяхъ ея было больше единства и, если можно такъ выразиться, осмысленности. Артиллерія за все время своего дѣйствія—впрочемъ, это надо сказать также и о полевой артиллеріи—рѣшительно ни въ чемъ не нуждалась, комплектованіе людьми, лошадьми, снабженіе боевыми принадлежностями не оставляло желать ничего лучшаго. Нѣтъ сомнѣнія, что

этимъ она въ значительной степени обязана своему начальнику артиллеріи, генераль-адъютанту Софіано; заботливость его простиралась до мелочей; всѣ исправленія дѣлались быстро, благодаря цѣлесообразно поставленнымъ мастерскимъ; отказа не было батареямъ ни въ чемъ, даже бинобли, зарядныя сумы и другія мелочи хозяйскаго обихода доставлялись замѣчательно исправно: въ этомъ отношеніи хозяйство артиллеріи надо считать положительно образцовымъ.

Но въ осадныхъ дѣйствіяхъ артиллерія идетъ рука объ руку съ ея искусственными закрытіями, и потому здѣсь представляется удобный случай указать на бывшаго начальника инженеровъ Кавказской арміи, генераль-лейтенанта Петра Федоровича Герберга; какъ на несомнѣнно вліявшаго на удачный исходъ нашихъ операцій подъ Карсомъ.

Немаловажную роль во второй осадѣ играла и личность генерала Лазарева, чловѣка необычайно энергичнаго, предприимчиваго, смѣлаго до дерзости, съ замѣчательно выдержаннымъ и спокойнымъ характеромъ въ бою. Это былъ воинъ по природѣ, герой въ душѣ, герой въ дѣлѣ, въ полномъ смыслѣ безъ страха и безъ упрека. Начальствованіе такого лица должно было сказаться на войскахъ, и оно сказалось мастерскимъ распредѣленіемъ штурмовыхъ колоннъ и той силой энергіи въ наступленіи, которую проявили войска въ эту славную ночь.

Подробности боя конечно зависѣли уже не отъ него, но онъ выказалъ въ немъ свою находчивость, онъ ни на секунду не далъ никому замѣтить, что предпринятое дѣло можетъ не удался: въ самый разгаръ боя, когда къ нему стали стекаться свѣдѣнія, что мы терпимъ неудачу, при страшномъ громѣ и свистѣ снарядовъ и пуль, онъ спокойно отдавалъ распоряженія и шагъ за шагомъ приближался къ стѣнамъ крѣпости. Въ то время, когда еще никто въ сущности не зналъ, чѣмъ дѣло кончится, онъ спокойно распоряжался уже въ предмѣстьѣ, въ самомъ центрѣ расположенія вражеской арміи. Это было олицетвореніе энергіи и силы, но онъ обладалъ и необычайно тяжелымъ характеромъ; послѣдняя черта и была причиной, почему, какъ говорятъ, онъ не былъ привлеченъ къ дѣйствующему корпусу съ самаго начала кампаніи. Ужиться

съ кѣмъ нибудь ему было трудно, и, только поддавшись обаянію личности Главнокомандующаго, онъ сдѣлался сдержаннѣе, но все-таки такимъ, что его слѣдовало держать строго и сурово. Его стихія была война, и виѣ ея онъ какъ бы не существовалъ, но зато на войнѣ онъ былъ ея гениемъ, онъ ею жилъ, ею одушевлялся, и это одушевленіе незамѣтно передавалось его подчиненнымъ, которые только благодаря этому и могли оказать чудеса храбрости и покорить Россіи одну изъ неприступныхъ крѣпостей!

Итакъ, несомнѣнно, мы имѣли шансы на успѣхъ въ нашихъ дѣйствіяхъ подъ Карсомъ въ 1877 году, но нельзя отрицать и того, что въ дѣлѣ овладѣнія этою крѣпостью играли немаловажною роль случайности, намъ благопріятствовавшія. На сколько же въ общемъ результатъ дѣла съ 5-го на 6-е ноября для насъ былъ неожиданъ, стоитъ только привести тотъ фактъ, что какъ въ то время, такъ и до настоящаго, въ обществѣ, въ особенности за границею, укоренилось то мнѣніе, что власти Карса были подкуплены и только благодаря этому такая крѣпость перешла въ наши руки.

Съ своей стороны мы полагаемъ, что подобное мнѣніе, при внимательномъ изученіи хода боя въ ночь съ 5-го на 6-е ноября, само собою разбивается о факты упорнаго сопротивленія Турокъ, представленнаго ими на всѣхъ рѣшительныхъ пунктахъ крѣпости Карса.

Посмотримъ теперь, чѣмъ объяснить неудачу въ защитѣ крѣпости, не касаясь общаго турецкаго плана кампаніи, который можно съ успѣхомъ осуждать; коснемся только непосредственно защиты.

Главная причина неудачи Турокъ, по нашему мнѣнію, это неумѣнье турецкихъ властей, если можно такъ выразиться, ориентироваться. Такъ, на примѣръ, имъ не представляло никакого труда узнать доподлинно наши намѣренія и цѣли дѣйствій — мы были очень откровенны и не стѣсняясь вскрывали наши карты. Если бы непріятель зналъ заранѣе главные пункты нашей атаки и сосредоточилъ на нихъ свое вниманіе — дѣло было бы другое; но онъ въ моментъ штурма окончательно растерялся, открылъ беспорядочную стрѣльбу со всѣхъ верховъ, какъ будто думая шумомъ и гуломъ стрѣльбы напугать наступающихъ, а подъ этотъ шумъ мы шагъ за шагомъ прибли-

жались къ крѣпости. Чѣмъ ближе мы подходили къ ней, тѣмъ успѣхъ нашъ становился вѣроятнѣе. Непрiятелю слѣдовало прежде всего помѣшать нашему приближенiю, но къ этому онъ не принималъ никакихъ мѣръ: на ночь войска на угрожающихъ пунктахъ не усиливались, не смотря на грозныя предостереженiя, секреты выставлялись недалеко отъ крѣпости; ночная служба неслась небрежно, позволяя иногда нашимъ смѣльчакамъ въ періодъ подготовительный подходить къ самымъ укрѣпленiямъ и безнаказанно уходить; серьезныхъ препятствiй передъ укрѣпленiями не было возведено: волчьи ямы не были окончены и построены плохо и небрежно, защита петардами недостаточно развита, ночныхъ разбѣздовъ совсѣмъ не существовало. Въ критическую минуту Гусейнъ-паша, комендантъ крѣпости, потерялся и не зналъ куда посылать войска, что главнымъ образомъ защищать. Его въ этомъ случаѣ можно отчасти оправдать тѣмъ, что передовыя укрѣпленiя не были соединены телеграфомъ съ его квартирой. Карадахъ, главный тактическій ключъ турецкой позиціи, былъ совсѣмъ не защищенъ, а попытки его отбить были предприняты только съ одной стороны, съ Арабъ-табіе, а между тѣмъ и защищать-то приходилось всего Карадахъ-Хафисъ, слѣдовательно въ этомъ районѣ паша и долженъ былъ сосредоточить свою оборону. Если бы турецкому нашѣ удалось отнять Карадахъ и стать твердо между нимъ и Хафисомъ, то отобрать послѣдній уже утромъ не стоило бы большаго труда. Канлы тогда не были еще взяты, и царствовавшая кругомъ ихъ безурядица давала надежду, что появленіе нѣсколькихъ таборовъ по его направленiю заставило бы насъ отойти отъ него. Единственный пунктъ, который мы бы пожалуй удержали, — это Сувари, но и его можно было попытать отнять силами, выдвинутыми изъ Чима и Тохмаса. Удобный моментъ былъ упущенъ, каждый потерянный часъ увеличивалъ наши шансы и отнималъ ихъ у Турокъ; взятіе Араба довершило нашу побѣду. Со взятіемъ его отнять у насъ Карсъ не было уже возможности — паденіе послѣдняго совершилось въ тотъ же моментъ, и намъ оставалось только пожинать лавры. Затѣмъ, не подлежитъ также сомнѣнiю, что Турки уже послѣ паденiя всѣхъ укрѣпленiй праваго берега могли съ успѣхомъ пробраться по дорогѣ въ Ардаганъ или

даже къ Эрзеруму, но, вѣроятно, уже изнуренные защитой, они предпочли сдаться. Вообще дѣятельность ихъ въ послѣдній періодъ борьбы характеризуется растерянностью, безначаліемъ, разсѣянностью обороны, не рассчитанной и предусмотрительной, а неизбежной защитой, руководимой лишь инстинктомъ самосохраненія. Хотя при этомъ надо отдать справедливость, что Турки защищались превосходно и дорого продавали свою жизнь. Паденіе Карадаха склонило успѣхъ на нашу сторону, но еще была полная возможность вырвать у насъ побѣду; паденіе Араба отняло и эту надежду, и Карсъ сдѣлался достояніемъ Россіи.

До сихъ поръ мы указали на причины нашего успѣха и неудачъ Турокъ, касаясь только разбора дѣйствій обѣихъ сторонъ; но, при болѣе глубокомъ анализѣ дѣйствительнаго положенія, въ которомъ находились наши войска подъ Карсомъ и его защитники, придется придти къ заключенію, что неуспѣхъ Турокъ заключался отчасти и въ конструкціи крѣпости, ими занимаемой.

Въ подтвержденіе сказаннаго, приведемъ выдержки изъ статьи *«Постынно укрѣпленные лагеря въ сравненіи съ крѣпостями долговременной постройки (Карсъ и Плевна)»*. Авторъ этой статьи, австрійскаго инженернаго штаба полковникъ Бинглеръ, извѣстенъ уже своими военно-литературными трудами. Въ данномъ же случаѣ онъ даетъ очеркъ, тѣмъ болѣе интересный для насъ, что въ немъ критически обсуждаются два главные эпизода минувшей войны, взятіе Карса и Плевны.

«Хотя всѣми инженерами, говоритъ полковникъ Бинглеръ, земля признается за наилучшій матеріалъ для возведенія укрѣпленій, тѣмъ не менѣе на обязанности спеціалиста лежитъ доказать всю ошибочность мнѣнія, будто бы простыми укрѣпленіями можно вполне замѣнить долговременные верки».

Главными и вполне достижимыми условіями при постройкѣ долговременныхъ укрѣпленій онъ считаетъ устройство безопаснаго отъ штурма вала, снабженіе крѣпости непроницаемыми для бомбъ казематами для гарнизона и, наконецъ, устройство вполне безопасныхъ магазиновъ для склада и храненія во время продолжительной осады продовольственныхъ припасовъ для гарнизона. Всѣмъ этимъ тремъ главнымъ условіямъ не могутъ, очевидно,

удовлетворить полевые укрѣпленія, и это-то обстоятельство принимается авторомъ за основаніе при разсмотрѣніи далѣе преимуществъ долговременныхъ укрѣпленій передъ полевыми. Обсудивъ различныя выгоды и недостатки укрѣпленій послѣдняго рода, авторъ дѣлаетъ изъ своихъ изслѣдованій слѣдующіе три главные вывода:

1) Полевые укрѣпленія составляютъ превосходное средство для усиленія поля сраженія, но, кромѣ обороняющихъ ихъ войскъ, они должны быть постоянно поддерживаемы подвижными внѣшними резервами.

2) Наскоро укрѣпленные лагеря въ значительной степени усиливаютъ позицію, если только размѣры ихъ хорошо сообразованы съ численностью расположенныхъ въ нихъ войскъ. Независимо отъ вооруженія и снабженія продовольствіемъ, продолжительность обороны такого укрѣпленного лагеря зависитъ отъ времени, которое можно употребить для постройки его и отъ того, на сколько этимъ временемъ сумѣютъ воспользоваться.

3) Желая оборонять укрѣпленную позицію слабымъ гарнизономъ, необходимо, чтобы верки ея были долговременной постройки. Отъ теоретическихъ разсужденій авторъ переходитъ къ разсмотрѣнію аналогичныхъ эпизодовъ послѣдней русско-турецкой войны, а именно къ военнымъ дѣйствіямъ подъ Карсомъ и Плевной.

При поверхностномъ взглядѣ на дѣло, говоритъ г. Бинглеръ, событія подъ Карсомъ и Плевной совершенно противорѣчатъ приведеннымъ теоретическимъ соображеніямъ, но въ дѣйствительности эти событія лишь подтверждаютъ справедливость положеній, которыя намъ даетъ исторія. И въ самомъ дѣлѣ, Карсъ считался крѣпостью въ настоящемъ смыслѣ этого слова; но передовыя его укрѣпленія частью не были обезпечены отъ нечаяннаго нападенія. По мнѣнію автора, это обстоятельство не могло не побудить наши войска смѣло двинуться на Карсъ послѣ пораженія арміи Мухтара-паши, причемъ часть этихъ войскъ, преслѣдуя разбитую турецкую армію, ворвалась въ одно изъ передовыхъ укрѣпленій Карса, перебила канонировъ и заклепала орудія. Изъ этого авторъ дѣлаетъ тотъ выводъ, что атакующій поступалъ вполне правильно, основывая свои дѣйствія на томъ фактѣ, что въ крѣпостяхъ, плохо

обезпеченныхъ отъ нечаяннаго нападенія, слабый гарнизонъ не можетъ оказать продолжительной обороны, если только артиллерійскій огонь съ верховъ перестаетъ производить достаточно сильное дѣйствіе, какъ это обыкновенно бываетъ во время атаки ночью.

Геройскую защиту Плевны Османомъ-пашею полковникъ Бинглеръ ставитъ весьма высоко, но полагасть, что и здѣсь, при глубокомъ изслѣдованіи предмета, можно найти лишь подтвержденіе тѣхъ правилъ, которыя были выведены на основаніи прежняго опыта. Прежде всего авторъ обращаетъ вниманіе на то, что первыя нападенія на Плевну, предпріятыя русскими съ слишкомъ малочисленнымъ войскомъ и, по его мнѣнію, не безошибочно и въ тактическомъ отношеніи, а потому окончившіяся неудачею, доставили обороняющемуся время для сильнаго укрѣпленія своихъ позицій.

Здѣсь Туркамъ крайне благопріятствовалъ и грунтъ, а при этихъ условіяхъ, говоритъ полковникъ Бинглеръ, и полевые укрѣпленія возможно въ короткое время сдѣлать почти безопасными противъ штурма. Далѣе, необходимо имѣть въ виду, что Турки давно уже извѣстны за искусныхъ минеровъ и землекоповъ и не меньшею славою пользуются за свою способность упорно оборонять укрѣпленныя позиціи.

Но, не смотря на сравнительную силу укрѣпленій и стойкость и храбрость защитниковъ Плевны, нельзя не согласиться, говоритъ авторъ, что та огромная сила сопротивленія, которою обладалъ этотъ укрѣпленный лагерь, происходила единственно вслѣдствіе постояннаго присутствія въ немъ цѣлой арміи.

Наконецъ, предостереженіемъ противъ слишкомъ поспѣшныхъ выводовъ относительно обороны Плевны авторъ считаетъ еще то обстоятельство, что, быть можетъ, исторія никогда не дастъ намъ точнаго представленія о тѣхъ ужасныхъ страданіяхъ, какія выносили въ Плевнѣ турецкія войска, особенно находившіяся въ самыхъ траншеяхъ. Поэтому, при обсужденіи продолжительнаго сопротивленія Турокъ въ Плевнѣ не должно упускать изъ вида, что турецкія войска были хорошо закалены въ боевой жизни, довольствовались для своего пропитанія очень немногимъ и, кромѣ того, находились подъ вліяніемъ фанатическихъ чувствъ. Съ другой же стороны, самый фактъ, что хорошо укрѣпившаяся турецкая армія

могла быть принуждена къ сдачѣ только голодомъ и до того долгое время приковывала къ мѣсту второе болѣе многочисленную армию атакующаго, служить яснымъ доказательствомъ, въ какой значительной степени полевья укрѣпленія могутъ усилить сопротивление обороняющейся арміи.

На основаніи всего вышеизложеннаго, авторъ приходитъ къ тому окончательному выводу, что обстоятельства взятія Карса и Плевны нашими войсками нисколько въ сущности не противорѣчаютъ тѣмъ положеніямъ, которыя были выведены изъ теоріи и прежняго опыта для оцѣнки сравнительныхъ достоинствъ полевыхъ и долговременныхъ укрѣпленій. Но, тѣмъ не менѣе, онъ полагаетъ, что при поверхностномъ взглядѣ на эти обстоятельства, паденіе Карса и Плевны легко можетъ подать поводъ къ ложнымъ выводамъ, какъ это, повидимому, и было уже сдѣлано со стороны нѣкоторыхъ иностранныхъ военныхъ инженеровъ» *).

Дальнѣйшая участь кампаніи въ Малой Азіи уже извѣстна. Немедленно по взятіи крѣпости, была двинута 40-я дивизія за Саганлугъ, съ помощью которой генералу Гейману удалось блокировать Эрзерумъ и оставаться въ этомъ положеніи вплоть до подписанія с.-стефанскаго договора, по которому мы имѣли право занять этотъ городъ и дѣйствительно заняли его 8-го февраля 1878 года. Часть войскъ изъ эрзерумскаго отряда была немедленно отпралена въ г. Александрополь, а взамѣнъ ея двинуты части 39-й и 1-й гренадерской дивизіи.

По мирному договору съ Турками крѣпость Карсъ и весь нашалыкъ остался на вѣчныя времена за Россіей. Подробности этого событія, конечно, скоро изгладятся изъ памяти, но самый фактъ останется навѣки записаннымъ въ военную исторію въ числѣ блестящихъ дѣлъ кавказскихъ войскъ, которые кровью своей запечатлѣли это пріобрѣтеніе за нашей дорогой родиной **).

*) «Инженерный Журналъ» 1878 г., № 5, стр. 61.

**) При составленіи этого очерка архивъ бывшаго дѣйствующаго корпуса не служилъ матеріаломъ, такъ-какъ всѣ его дѣла находятся на Кавказѣ.

СПИСОКЪ *)

генераловъ штабъ и оберъ-офицеровъ убитыхъ, раненыхъ и контуженныхъ при штурмѣ Карса 17-го сентября 1855 года.

(Заимствовано изъ «Русскаго Инвалида» за 1855 годъ, 25-го октября, № 231).

Генераль - лейтенантъ Ковалевскій. Умеръ 21-го сентября.
Генераль-лейтенантъ князь Гагаринъ.

Гренадерскаго Его Императорскаго Высочества Великаго Князя Константина Николаевича полка.

ГЕНЕРАЛЬ-МАЮРЫ :

Майдель. } Тяжело раненые.
Броневскій. }
Адъютантъ, поручикъ Сикорскій. }
Тяжело раненъ.
Адъютантъ штаба 13-й дивизіи, шт.-капитанъ Трикоза. Убитъ.
Адъютантъ, поручикъ Родіоновъ. }
Генеральнаго штаба капитанъ Родичъ. } Ранены.
Генеральнаго штаба полковникъ Рудановскій. }
Путей сообщенія капитанъ Казначеевъ. }
Эриванскаго полка, подпоручикъ Мокѣевъ. }
Егерскаго полка, поручикъ Ивенсенъ. Убитъ.

МАЮРЫ :

1-го баталіона, Герсевановъ. } Убиты.
2-го » Вальховскій. }
Теръ-Гукасовъ. }
Пиравовъ. Раненъ.
4-го баталіона, Выбергъ. Контуженъ.
Князь Трубецкой. } Ранены.
» Аваловъ. }

КАПИТАНЫ :

Гуллебегенъ. Тяжело раненъ.
Терсаидзе. Раненъ.
Теръ-Степановъ. Убитъ.

ШТАБСЪ-КАПИТАНЫ :

Колмогордскій. Убитъ.
Арестакесъ. Раненъ.

*) Первоначально имѣлось въ виду составить списокъ убитыхъ, раненыхъ и контуженныхъ генераловъ, штабъ и оберъ-офицеровъ во всѣхъ бывшихъ операціяхъ подъ крѣпостью Карсомъ, т. е. въ 1807, 1828, 1855 и 1877 годахъ, но, къ сожалѣнію, въ настоящее время это удалось осуществить только по отношенію двухъ послѣднихъ кампаній, такъ-какъ подобныхъ свѣдѣній за 1807 и 1828 года не имѣется даже въ архивѣ главнаго штаба.

Поручики :

Пиларь-фонъ-Пильхау. Раненъ.
Петровъ. Убитъ.

Подпоручики :

Юдинъ. } Убиты.
Кождаевъ. }
Сааковъ. } Тяжело ранены.
Саранжевъ. }
Кваліевъ. }
Пиларь-фонъ-Пильхау. } Ранены.
Черкасовъ. }
Богдановскій. }
Коргановъ. }
Сухотинъ. } Контужены.
Агаповъ. }

Прапорщики :

Коноладзе. } Убиты.
Гедевановъ. }
Быковъ. }
Ратіевъ. }
Орбеліанъ. } Ранены.
Циціановъ. }
Князь Гуріель. }

Резервнаго баталіона.

Поручикъ Пошебня. Контуженъ.

Прапорщики :

Кобаянъ. Раненъ.
Селивановъ. Контуженъ.

Лейбъ - нарабинернаго Эриванскаго
Его Величества полка.

Подполковникъ баронъ Врангель. Раненъ.

Мажоры :

Визировъ. } Тяжело ранены.
Баронъ Врангель. }
Рогожинъ. }
Бѣлогородскій. Контуженъ.

Капитаны :

Кантуровъ. } Ранены.
Полянскій. }
Чакалинъ. }
Сакаловскій. Убитъ.

Штабсъ-капитаны :

Мендѣлеевъ. Раненъ.
Макадзе. Тяжело раненъ.
Ковторадзе. } Ранены.
Бучкиевъ. }

Поручики :

Годынецъ. } Тяжело ранены.
Мартуладзе. }
Калиновскій. }
Верецинскій. } Контужены.
Князь Гедевановъ. }
Беръ. } Убиты.
Депферъ. }

Подпоручики :

Нарышкинъ. } Ранены.
Адрасіани. }
Натіевъ. Тяжело раненъ.
Олизаръ. Контуженъ.

Прапорщики :

Глеченко. }
Эндауровъ. } Тяжело ранены.
Ковтарадзе. }
Нижерадзе. }
Нацваловъ. }
Шервашидзе. } Ранены.
Мезеновъ. }
Саванеловъ. Убитъ.

Бѣлостонскаго полка.

Капитанъ Филимоновъ. Контуженъ.
Поручикъ Небезкій. Раненъ.
Подпоручикъ Гамзагурди. Контуженъ.

Прапорщики :

Сироцкій. Убитъ.
Дмитріевъ. Контуженъ.

Виленскаго егерснаго полка.

Полковникъ Шликевичъ. Убитъ.

Подполковники :

Одницовъ. Убитъ.
Кулеша. Контуженъ.

МАЮРЫ :

Де-Жерве. Убитъ.
Юрьевъ. Раненъ.
Капитанъ Невельскій. Раненъ.

ШТАБСЪ-КАПИТАНЫ :

Фромандіеръ. Убитъ.
Попъ. Тяжело раненъ.

ПОРУЧИКИ :

Ванинъ. Убитъ.
Кондрацкій. Раненъ.
Обручевъ. } Ранены.
Фонъ-Рубенау. }
Натара. }
Орезчунъ }
Маашниковъ. } Контужены.
Гримъ. }

ПОДПОРУЧИКИ :

Ковальскій. } Убиты.
Сухинъ. }
Суринъ. } Ранены.
Голосовъ. }
Годзе. }
Сикорскій 2-й. Контуженъ.

ПРАПОРЩИКИ :

Сульчинскій 2-й. } Убиты.
Хартулари. }
Аараховъ. Тяжело раненъ.
Пашенко. } Ранены.
Скульскій. }
Полянскій. } Контужены.
Савичъ. }

РЯЗАНСКАГО ПОЛНА.

ПРАПОРЩИКИ :

Дьяковъ. } Ранены.
Подгорецкій. }

РЯЗНАГО ПОЛНА.

Командиръ, полковникъ Ганецкій 2-й.
Раненъ.
2-го баталіона, полковникъ Брещен-
скій. Убитъ.

Маіоръ Грузинцевъ. Раненъ.
Капитанъ Хлюстинъ. Убитъ.
Поручикъ Андреевъ. Раненъ.

ПОДПОРУЧИКИ :

Яцынъ 1-й. Убитъ.
Симоновъ. } Ранены.
Ладыженскій. }
Ломачевскій. }
Яцынъ 2-й. Контуженъ.

ПРАПОРЩИКИ :

Эрикъ. } Убиты.
Радкевичъ. }
Пузыревскій. }
Лесли. } Ранены.
Ждановъ. }
Палубинскій. } Контужены.
Гедіоновъ. }
Певницынъ. }
Марченко. }

БѢЛЕСНАГО ЕГЕРСКАГО ПОЛНА.

Полковникъ Нееловъ 2-й. Раненъ.
4-го баталіона, подполковникъ Же-
фаридзевъ. Убитъ.

МАЮРЫ :

1-го баталіона Жиллетъ. Контуженъ.
2-го » Скородумовъ. Убитъ.

КАПИТАНЫ :

Новосельскій. } Контужены.
Загорскій. }
Хотяинцевъ. Раненъ.

ШТАБСЪ-КАПИТАНЫ :

Палеологъ. }
Звягинъ. } Ранены.
Ковалевскій. }
Пятницкій. }
Зеленинъ. }

ПОРУЧИКИ :

Сидорскій. }
Дышневскій. } Убиты.
Гераслинскій. }
Брекилевъ. }
Ильинскій 1-й. }

Кудрявцевъ. }
Доновъ. } Раны.
Бородка. }

Подпоручики :

Мосальскій-Кошура. } Убиты.
Лашкевичъ. }
Чулковъ 1-й. } Убиты.
Сашальскій. }
Ильинскій 2-й. }
Вольскій. }
Бучинскій. }
Князь Гагаринъ. } Раны.
Гофштегеръ. }
Короникъ. }
Хрещевъ. }
Языковъ. }
Кольчугинъ. }
Павловъ. } Контужены.
Сторожевскій. }

Прапорщики :

Раутовъ. Раны.
Князь Волконскій. }
Шевновъ. } Контужены.
Целовскій. }
Алексѣевъ. }

Тульскаго егерскаго полка.

Маіоры :

Михайловъ. } Раны.
Афремовъ. }

Штабс-капитаны :

Дударъ. Убитъ.
Клушинъ. Раны.

Поручики :

Апухтинъ. }
Емельяновъ. } Убиты.
Бобровъ. }
Чернопятовъ. }
Вышневакскій. Раны.
Кутновскій. Контужены.

Подпоручики :

Любимовъ. }
Соболевскій. } Убиты.
Борисовъ. }
Голицынскій 1-й. }
Зорецкій 1-й. }
Горбатовъ. }
Голицынскій 2-й. } Раны.
Коленда. }
Ярмушь. Контужены.

Прапорщики :

Богоявленскій. }
Рапъ. } Убиты.
Саранчевъ. }
Шамаринъ. }
Савченко. }
Чистяковъ. } Раны.
Зорецкій 2-й. }
Лосовскій. } Контужены.
Гедвило 1-й. }

Мингрельскаго полка.

Полковникъ Серебряковъ. } Раны.
Маіоръ Баумъ. }

Капитаны :

Якунинъ. }
Хандомировъ. } Раны.
Соколовскій. }
Хитровъ. Контужены.

Поручики :

Абашидзе. }
Сулхановъ. } Раны.
Ищенко. }
Терисловскій. } Убиты.
Долухановъ. }
Поповъ. }
Подпоручикъ Вѣляевъ. Убитъ.

Прапорщики :

Погоуляй. }
Баратовъ. } Убиты.
Литебрантъ. }

Де-Ридель. }
 Шаковъ. } Равены.
 Жякинъ. }
 Мухранскій. Контужень.

Кавказскаго сапернаго баталіона.

Штабсъ-капитаны:

Аксеновъ 2-й. } Убиты.
 Кокоревъ. }
 Поручикъ Аксеновъ 1-й. Убитъ.
 Подпоручикъ Купферъ. Тяжело раненъ.

Кавказскаго стрѣлковаго баталіона.

Полковникъ Лузановъ. Убитъ.
 Капитанъ Каменскій. Раненъ.
 Поручикъ Грессеръ. Контужень.

Кавказской гренадерской артиллерійской бригады.

Командиръ бригады:

Полковникъ Москалевъ. Убитъ.

Батареи № 1-й.

Капитанъ Дударовъ. Убитъ.
 Поручикъ Давыдовъ. Раненъ.
 Прапорщикъ Мевзенкамфъ. Раненъ.

Легкой № 1-й батареи.

Поручикъ Семчевскій. Контужень.
 Подпоручикъ Гасфортъ. } Ра-
 Прапорщикъ князь Гагаринъ. } нены.

13-й артиллерійской бригады.

Полковникъ Тигерштедтъ. Контужень.
 Поручикъ Пивоваровъ. Раненъ.

Донской конно-артиллерійской № 6-й батареи.

Подполковникъ Двухженовъ. Контужень.

Горскаго дивизиона.

Штабсъ-капитанъ Броневскій. } Ра-
 Поручикъ Долухановъ. } нены.

Драгунскаго Его Императорскаго Высочества Великаго Князя Николая Николаевича полка.

Капитанъ Ачкосовъ. } Контужены.
 Поручикъ Слатинъ. }

Драгунскаго принца Виртембергскаго полка.

Прапорщики:

Князь Грузинскій. Убитъ.
 Вердеревскій. Раненъ.

Сборнаго линейнаго казачьяго № 1-й полка.

Войсковой старшина Тришатный. Раненъ.

Есаулы:

Соколовъ. } Ранены.
 Огіевскій. }
 Колосовъ. Контужень.

№ 2-й.

Сотникъ Апонкинъ. } Ранены.
 Хорунжій Кузьминъ. }

Тифлисскаго дворянскаго дружины.

Прапорщикъ Леркезовъ. Раненъ.

СПИСОКЪ *)

генераловъ, штабъ и оберъ-офицеровъ убитыхъ, раненыхъ и к нту-
женныхъ во время осадъ и штурма Карса въ 1877 году.

Во время первой осады.

Убитые:

Калишевскій, поручикъ артиллеріи, 10-го іюня, на мортирной батарее.
Цейдлеръ, подпоручикъ осадной артиллеріи, раненый 6-го іюня на
батарее № 7, умеръ отъ ранъ.

Раненые:

Астовскій, прапорщикъ Сѣверскаго драгунскаго полка, 1-го іюня, при
вылазкѣ турецкаго гарнизона изъ Карса.
Нелюбинъ, штабъ-капитанъ Александропольской крѣпостной артил-
леріи, 21-го іюня.
Степановъ, штабъ-капитанъ осадной артиллеріи, 10-го іюня, на ба-
тарее № 10.

*) Прилагаемые списки составлены главнымъ образомъ по «Памятнику
восточной войны 1877—1878 гг.» А. А. Старчевскаго, а затѣмъ провѣрены и по-
полнены имѣющимися свѣдѣніями въ «Описаніяхъ боевой жизни» Кавказской гре-
надерской артиллерійской бригады, 13-го лейбъ-гренадерскаго Эриванскаго полка,
15-го гренадерскаго Тифлискаго полка, 152-го пѣхотнаго Владикавказскаго полка,
155-го пѣхотнаго Кубинскаго полка, 158-го пѣхотнаго Кутаисскаго полка, 1-го,
2-го, 3-го и 4-го Кавказскихъ стрѣлковыхъ баталіоновъ и 41-й артиллерійской
бригады.

Ошибки, найденныя у А. А. Старчевскаго, при провѣркѣ съ свѣдѣніями, имѣю-
щимися въ приведенныхъ исторіяхъ частей, не оставляютъ никакихъ сомнѣній, что
прилагаемые списки требуютъ дальнѣйшей провѣрки, и всякое указаніе частей,
неиздавшихъ своей исторіи минувшей войны, на неточности списка будетъ при-
нято съ признательностью и ручательствомъ за ихъ исправленіе. *Лет.*

Контуженные :

Валицій, поручикъ артиллеріи, 5-го іюня, на батареѣ № 6.
Миролюбовъ, поручикъ осадной артиллеріи, 14-го іюня.
Сналозубовъ, капитанъ артиллеріи, 14-го іюня.

Во время второй осады.**Убитые :**

Фонъ-Левенгагенъ, подпоручикъ Александропольской крѣпостной артиллеріи, 2-го ноября на батарее № 11.

Раненые :

Эристовъ, князь, подпоручикъ осадной артиллеріи, на батарее № 5, 31-го октября.

Контуженные :

Дыньковъ, поручикъ Кутаисскаго полка, 24-го октября.
Шергинъ, поручикъ Кутаисскаго полка, 24-го октября.

При штурмѣ Карса.**Убитые :**

Аристотелевъ, поручикъ Севастопольскаго полка. При штурмѣ Карса, 6-го ноября, въ пылу рукопашной схватки, упалъ смертельно раненый.

Бейсеръ, капитанъ Черновскаго полка.

Бучиѣвъ (Михаилъ Борисовичъ), полковникъ, командиръ 151 пѣхотнаго Пятигорскаго полка.

Бѣлинскій (Василій Ивановичъ), полковникъ генеральнаго штаба, командиръ 3-го гренадерскаго Черновскаго полка.

Васильевъ, подпоручикъ Владикавказскаго полка. Умеръ отъ раны.

Геричъ, маіоръ, командовавшій 1-мъ Кавказскимъ стрѣлковымъ баталіономъ.

Граббе (Михаилъ Павловичъ), графъ, генераль-маіоръ, командиръ 2-й бригады 1-й гренадерской дивизіи.

Гулецій, штабсъ-капитанъ Несвижскаго полка.

Фонъ-Дистерло, баронъ, маіоръ Севастопольскаго полка.

Довгели, поручикъ 76-го Кубанскаго полка.

Клименко, штабсъ-капитанъ 1-го Кавказскаго стрѣлковаго баталіона.

- Маховъ**, прапорщикъ Имеретинскаго полка. Умеръ отъ раны.
- Мелиновъ** (Иванъ Леоновичъ), князь, подполковникъ, командиръ 4-го Кавказскаго баталіона, первый разъ раненъ въ дѣлѣ 11-го и 12-е іюня. Умеръ отъ ранъ.
- Невяровскій**, поручикъ Севастопольскаго полка.
- Некрасовъ**, поручикъ 3-го Кавказскаго сапернаго баталіона.
- Погожевъ**, прапорщикъ Перновскаго полка. Умеръ отъ ранъ.
- Поливановъ**, прапорщикъ Кутаисскаго полка.
- Полисадовъ**, подпоручикъ Кутаисскаго полка.
- Ухотскій**, прапорщикъ Владикавказскаго полка.
- Федоровъ**, подпоручикъ Владикавказскаго полка.
- Хозревъ-Лазаревъ**, подпоручикъ 21-й артиллерійской бригады. Умеръ отъ ранъ.
- Чаплыгинъ**, капитанъ Владикавказскаго полка.
- Ярцевъ**, штабсъ-капитанъ Владикавказскаго полка. Умеръ отъ раны.

Р А Н Е Н Ы Е :

- Альбокриновъ**, подпоручикъ Абхазскаго полка.
- Архіепископовъ**, капитанъ Пятигорскаго полка.
- Байцуровъ**, капитанъ Пятигорскаго полка.
- Боголѣповъ**, прапорщикъ Пятигорскаго полка.
- Броневакскій**, капитанъ Пятигорскаго полка.
- Горшковъ**, штабсъ-капитанъ Севастопольскаго полка, контуженъ у Субботана и раненъ при штурмѣ 6-го ноября двумя пулями.
- Дынновъ**, штабсъ-капитанъ Кутаисскаго полка, 24-го октября.
- Зандронъ**, поручикъ Севастопольскаго полка.
- Козелновъ**, полковникъ, командиръ 1-го пѣшаго пластунскаго баталіона.
- Купидоновъ**, поручикъ Имеретинскаго полка.
- Нурочкинъ**, подпоручикъ 1-го Кавказскаго стрѣлковаго баталіона.
- Линдблатъ**, капитанъ 1-го Кавказскаго стрѣлковаго баталіона.
- Лушняновъ** 2-й, поручикъ Владикавказскаго полка.
- Мартыновъ**, поручикъ Севастопольскаго полка.
- Махмудъ-Мирза**, персидскій принцъ, поручикъ Нижегородскаго полка, раненъ въ схваткѣ съ Турками въ окрестностяхъ Большой Ягны; вторично раненъ при штурмѣ Карса.
- Нетельгорстъ**, баронъ, прапорщикъ Перновскаго полка.
- Пржеславскій**, маіоръ Несвижскаго полка.
- Развадовскій**, подпоручикъ 4-го Кавказскаго стрѣлковаго баталіона.
- Рахманинъ**, подпоручикъ Кубанскаго полка.
- Соколовъ**, поручикъ Пятигорскаго полка.

Соловьевъ, капитанъ 76-го Кубанскаго полка.
Стефановичъ, поручикъ Пятигорскаго полка.
Суначевъ, подпоручикъ осадной артиллеріи.
Тихоновъ, поручикъ Абхазскаго полка.
Хапровъ, прапорщикъ Владикавказскаго полка.
Хонскій, поручикъ 3-го Кавказскаго сапернаго баталіона.
Черновъ, подпоручикъ 76-го Кубанскаго полка.
Шатиловъ, прапорщикъ 3-го Кавказскаго сапернаго баталіона.
Шергинъ, поручикъ Кутаисскаго полка, 24-го октября.
Эмануель, подпоручикъ 4-го Кавказскаго стрѣлковаго баталіона.

Контуженные :

Авраменко, подпоручикъ Владикавказскаго полка.
Важдакинъ, полковникъ, командиръ Севастопольскаго полка.
Зыновъ, поручикъ Кутаисскаго полка.
Иссинскій, прапорщикъ Абхазскаго полка.
Калиновскій, прапорщикъ Пятигорскаго полка.
Канищевъ, подпоручикъ Абхазскаго полка.
Козеловъ, штабсъ-капитанъ Ставропольскаго полка.
Макроплю, штабсъ-капитанъ Владикавказскаго полка. **Первый разъ**
 контужень въ дѣлѣ у Кюрюкь-дара 6-го августа.
Мачнанинъ, подполковникъ Кубанскаго полка.
Фонъ-Менгденъ, баронъ, прапорщикъ Абхазскаго полка.
Оначенно, коллежскій секретарь, классный медицинскій фельдшеръ
 Владикавказскаго полка.
Полочаниновъ, подпоручикъ Имеретинскаго полка.
Полчаниновъ, подпоручикъ Владикавказскаго полка.
Поповцевъ, подпоручикъ Кутаисскаго полка.
Рженсницкій, маіоръ Перновскаго полка.
Статневичъ, поручикъ Севастопольскаго полка.
Тушинскій, прапорщикъ Севастопольскаго полка.
Убиновъ, подпоручикъ 1-го Кавказскаго стрѣлковаго баталіона.
Фрейендъ, штабсъ-капитанъ Несвижскаго полка.
Ходаковскій, штабсъ-капитанъ Севастопольскаго полка.
Царевскій, поручикъ Кутаисскаго полка.

СПИСОКЪ

генераловъ, штабъ и оберъ-сфицеровъ убитыхъ, раненыхъ и контуженныхъ въ турецкой Арменіи въ кампанію 1877—1878 годовъ.

Въ теченіе апрѣля мѣсяца 1877 года

Убитые:

Лейстедтъ, маіоръ 2-го Кавказскаго стрѣлковаго баталіона. 29-го апрѣля. Умеръ отъ ранъ.

Мищенко-Анисимовъ, поручикъ 1-го Кавказскаго стрѣлковаго баталіона. Смертельно раненъ при взятіи Аламбара, 29-го апрѣля.

Раненые:

Векиловъ, поручикъ 15-го драгунскаго Тверскаго полка, у гребня Бердыкъ-чая, 26-го апрѣля.

Лотрекъ, графъ, маіоръ Тверскаго драгунскаго полка, тоже 26-го апрѣля.

Мухеловъ, подполковникъ, командиръ 6-й батареи 41-й артиллерійской бригады, въ дѣлѣ при с. Легва, 13-го апрѣля, раненъ и получилъ семь контузій.

Контуженные:

Геричъ, маіоръ 1-го Кавказскаго стрѣлковаго баталіона, 29-го апрѣля.

Горановичъ, подпоручикъ 1-го Кавказскаго стрѣлковаго баталіона, 29-го апрѣля.

Евдокимовъ, штабсъ-капитанъ 6-й батареи 40-й артиллерійской бригады, при взятіи Хуцубани.

Маѣевъ, подполковникъ 2-го Кавказскаго стрѣлковаго баталіона, 29-го апрѣля.

4-го мая, при рекогносцировкѣ Карса.**Убитые:**

Челокаевъ (Илья Зааловичъ), князь, свиты Его Величества генераль-маіоръ, командиръ Дагестанской конно-иррегулярной бригады. Умеръ отъ раны.

При штурмѣ Ардагана, 5-го мая.**Убитые:**

Мухеловъ, подпоручикъ Бакинскаго полка.

Раненные:

Абеловъ, подпоручикъ Тифлискаго полка.
Антоновъ, подпоручикъ Эриванскаго полка.
Ардашвили, прапорщикъ Елисаветпольскаго полка.
Барабашевъ 1-й, поручикъ Эриванскаго полка.
Васильевъ, капитанъ 1-го Кавказскаго сапернаго баталіона.
Дадишлиани, подпоручикъ Эриванскаго полка.
Нурочкинъ, поручикъ Эриванскаго полка.
Липинскій, подпоручикъ 1-го Кавказскаго сапернаго баталіона.
Манаевъ, князь, маіоръ 156-го пѣхотнаго Елисаветпольскаго полка, а 20-го сентября раненъ у Субботана.
Мистровъ, поручикъ Бакинскаго полка.
Чернявскій, прапорщикъ Елисаветпольскаго полка.
Чичка, подпоручикъ Бакинскаго полка.
Юрневъ, подпоручикъ 1-го Кавказскаго сапернаго баталіона.

Контуженные:

Варданашвили, подпоручикъ Елисаветпольскаго полка.

На Акапскихъ высотахъ, 10-го мая.**Убитые:**

Линстремъ, штабсъ-капитанъ Ахалцыхскаго полка.
Ховренко, прапорщикъ.

Контуженные:

Соколовскій, прапорщикъ.

Въ бегли-ахметскомъ дѣлѣ, 18-го мая 1877 года.

УБИТЫЕ :

Минеладзе (Семень Дмитріевичъ), князь, подполковникъ, командиръ Кутаисской дружины.

Де-Форжегъ, баронъ, прапорщикъ 16-го драгунскаго Нижегородскаго полка, смертельно раненъ.

При Адлерѣ, 1-го іюня

РАНЕНЫЕ :

Пшизовъ, прапорщикъ Кавказской милиціи.

При атакѣ турками Столовой горы, 2-го іюня.

УБИТЫЕ :

Пржевальскій, штабсъ-капитанъ 2-го Кавказскаго стрѣлковаго баталіона.

РАНЕНЫЕ :

Лемени-Македонъ, прапорщикъ 2-го Кавказскаго стрѣлковаго баталіона.

При Зейдеканѣ, 4-го іюня.

УБИТЫЕ :

Мудрый, хорунжій Кубанскаго полка.

РАНЕНЫЕ :

Нуджевскій, маіоръ Переяславскаго драгунскаго полка.

Свiонтницкій, маіоръ Крымскаго полка.

КОНТУЖЕННЫЕ :

Макаевъ 3-й, штабсъ-капитанъ Тифлискаго полка.

Близъ сел. Даяръ, 9-го іюня.

УБИТЫЕ :

Бебутовъ, князь, хорунжій Уманскаго казачьяго полка.

Васеньковъ, капитанъ 18-го драгунскаго Переяславскаго полка.

Поляковъ, подпоручикъ Ставропольскаго полка.
Слюсаренко, полковникъ, командиръ Крымскаго полка. Умеръ отъ раны
Юргенсъ, штабсъ-капитанъ 73-го пѣхотнаго Крымскаго полка. Умеръ
отъ раны.

Р А Н Е Н Ы Е :

Ашининъ, хорунжій Хоперскаго полка.
Бурчевскій, подпоручикъ Ставропольскаго полка.
Есиповъ, подпоручикъ Ставропольскаго полка.
Карпинскій, маіоръ Ставропольскаго полка.
Колпановъ, прапорщикъ Крымскаго полка.
Мерклевъ, прапорщикъ Ставропольскаго полка.
Поповъ, штабсъ-капитанъ 3-го стрѣлковаго баталіона.
Свѣонтницінъ, маіоръ Крымскаго полка.
Старьевичъ, подпоручикъ Ставропольскаго полка.
Шендлеръ, прапорщикъ Ставропольскаго полка.
Шленевъ, поручикъ Ставропольскаго полка.

Въ дѣлахъ 11-го и 12-го іюня.

У Б И Т Ы Е :

Поповъ, поручикъ 4-го Кавказскаго стрѣлковаго баталіона. Умеръ
отъ раны.
Воскресенскій, прапорщикъ 2-го Кавказскаго стрѣлковаго баталіона.
въ бою за Столовую гору, 12-го іюня.
Ивановъ, прапорщикъ 2-го Кавказскаго стрѣлковаго баталіона. въ
бою за Столовую гору, 12-го іюня.
Теріевъ, подполковникъ Александропольскаго полка, смертельно ра-
ненъ въ бою за Столовую гору, 12-го іюня.

Р А Н Е Н Ы Е :

Лалощъ, поручикъ 2-го Кавказскаго сапернаго баталіона, у Цихид-
зири, 11-го іюня.
Мелиновъ, князь, подполковникъ, командиръ 4-го Кавказскаго стрѣл-
коваго баталіона.
Полковниковъ, капитанъ 4-го Кавказскаго стрѣлковаго баталіона;
вторично раненъ 20-го сентября.

К о н т у ж е н н ы е :

Баумгартенъ, подпоручикъ 2-го Кавказскаго стрѣлковаго баталіона,
въ бою за Столовую гору, 12-го іюня.

Вартановъ, поручикъ, прикомандированный къ 6-й батарее 41-й артиллерійской бригады, при атакѣ Цихисдзирѣ.

При Зивинѣ, 13-го іюня.

Убитые:

Афанасьевъ (Алексѣй), штабсъ-капитанъ Тифлискаго полка.
Боровикъ, штабсъ-капитанъ Грузинскаго полка.
Никифоровъ, маіоръ Нижегородскаго драгунскаго полка. Умеръ отъ ранъ.
Родзевичъ, подпоручикъ Тифлискаго полка. Предварительно былъ раненъ въ тотъ же день.
Сагиновъ, подпоручикъ Грузинскаго полка.
Софиевъ, прапорщикъ Тифлискаго полка. Умеръ отъ раны.
Суликовъ, маіоръ Тифлискаго полка. Умеръ отъ раны.
Чоглоковъ, подпоручикъ Тифлискаго полка. Умеръ отъ раны.
Шрадеръ, подпоручикъ 1-го Кавказскаго сапернаго баталіона.
Ясовичъ, поручикъ Тифлискаго полка.

Раненные:

Абуладзе, поручикъ.
Александръ, подполковникъ Тифлискаго полка.
Аліевъ, подпоручикъ Кавказской гренадерской артиллерійской бригады. Раненъ два раза въ тотъ же день.
Андріевичъ, капитанъ Тифлискаго полка.
Аргутинскій-Долгорукій, князь, штабсъ-капитанъ Тифлискаго полка.
Афанасьевъ, поручикъ Грузинскаго полка.
Бабосевъ 2-й, подпоручикъ Эриванскаго полка.
Баратовъ 1-й, князь, подпоручикъ Грузинскаго полка. Контуженъ, 20-го сентября, у Субботона.
Гиппіусъ, штабсъ-капитанъ гвардейской артиллеріи; прикомандированный къ Кавказской гренадерской артиллерійской бригадѣ.
Гунасовъ, капитанъ.
Еремѣевъ, подпоручикъ Тифлискаго полка.
Квинтадзе, полковникъ, командиръ Дагестанскаго полка.
Комаровъ, генераль-лейтенантъ, командующій Кавказскою гренадерскою дивизією.
Коренецкій, штабсъ-капитанъ Мингрельскаго полка.
Ламиновскій, поручикъ генеральнаго штаба.
Лалошъ, поручикъ.
Левицкій, прапорщикъ.

Ледоховскій, поручикъ.
Мадчеваріани, штабсъ-капитанъ Тифлискаго полка.
Меликовъ, маіоръ.
Миролюбовъ, поручикъ.
Мищенко, подпоручикъ Мингрельскаго полка, а 20-го сентября раненъ у Субботана.
Ридигеръ, полковникъ, командиръ Тифлискаго полка.
Сагиновъ, подполковникъ Грузинскаго полка.
Снѣжновъ, поручикъ Тифлискаго полка.
Ульяновъ, маіоръ.
Ушановъ, подполковникъ Грузинскаго полка.
Шагинъ-Гирей, прапорщикъ 163-го пѣхотнаго Закатальскаго полка.
Чхейдзе, ротмистръ.

К о н т у ж е н н ы е :

Агаевъ, прапорщикъ Тифлискаго полка.
Агаларовъ, подпоручикъ Тифлискаго полка.
Афанасьевъ (Константинъ), штабсъ-капитанъ Тифлискаго полка.
Борковскій, капитанъ Тифлискаго полка.
Вачнадзе, поручикъ Грузинскаго полка.
Мальцевъ, маіоръ Тифлискаго полка. Умеръ отъ тифа.
Орбеліани, штабсъ-капитанъ Тифлискаго полка.
Протопоповъ, подпоручикъ 1-го Кавказскаго сапернаго баталіона.
Сагиновъ, капитанъ Грузинскаго полка.
Сагиновъ, поручикъ Тифлискаго полка.
Санджановъ, полковникъ, командиръ 6-й батареи Кавказской гренадерской артиллерійской бригады.
Улановичъ, маіоръ Тифлискаго полка.

В ъ Б а я з е т ѣ .

У б и т ы е :

Ковалевскій, маіоръ Ставропольскаго полка.
Ковалевскій (Александръ Викентьевичъ), подполковникъ 74-го пѣхотнаго Ставропольскаго полка, раненъ 6-го іюня и умеръ 9-го.
Пацевичъ, подполковникъ Крымскаго полка. Умеръ отъ раны 16-го іюня.

Р а н е н ы е :

Аманъ-ханъ-Нахичеванскій, корнетъ Эриванскаго конно-иррегулярнаго полка.

Богдасаровъ, прапорщикъ Елисаветпольскаго конно - иррегулярнаго полка.

Бѣлый, сотникъ 2-го Хоперскаго казачьяго полка.

Гидуляновъ, капитанъ 74-го пѣхотнаго Ставропольскаго полка.

Дейнега, хорунжій 1-го Уманскаго казачьяго полка.

Загайный, поручикъ 74-го полка.

Колосовскій, капитанъ 74-го пѣхотнаго Ставропольскаго полка.

Соколовскій, подпоручикъ, адъютантъ 2-го баталіона 74-го пѣхотнаго Ставропольскаго полка.

Терехинъ, подпоручикъ 74-го пѣхотнаго Ставропольскаго полка.

У Очемчирь, 15-го іюня.

Р А Н Е Н Ы Е :

Введенскій, подпоручикъ 162-го пѣхотнаго Ахалцыхскаго полка.

Габаевъ, подпоручикъ Бакинскаго полка.

Даль, прапорщикъ 162-го пѣхотнаго Ахалцыхскаго полка.

Етутхвари (Иванъ), переводчикъ, коллежскій секретарь.

Юсселіани, прапорщикъ.

Петровскій, подпоручикъ.

Прибыльскій, штабсъ-капитанъ 162-го пѣхотнаго Ахалцыхскаго полка.

Янишевъ, подпоручикъ.

Яринъ, капитанъ 162-го Ахалцыхскаго полка.

К о н т у ж е н н ы е :

Волченко, поручикъ.

Гучапскій, штабсъ-капитанъ.

Дадіанъ, князь, генераль-маіоръ, состоящій при Кавказской арміи.

Кольдіашвили, прапорщикъ Ахалцыхскаго полка.

Костюра, хорунжій.

Ниджерадзе, князь, маіоръ 162-го пѣхотнаго Ахалцыхскаго полка.

Сойниковъ, подпоручикъ.

Теймуразовъ, поручикъ.

Шидловскій, полковникъ, командиръ Ахалцыхскаго полка.

Яновлевъ, маіоръ Ахалцыхскаго полка.

У Квабисдваржи, 19-го іюня.

Р А Н Е Н Ы Е :

Лебедевъ, есауль Полтавскаго казачьяго полка.

У сел. Теварчели, 26-го іюня.**Р А Н Е Н Ы Е :**

Голиховскій, полковникъ.

На рекогносцировкѣ 16-го іюля.**У Б И Т Ы Е :**

Гоппе, маіоръ 17-го драгунскаго Сѣверскаго полка. Смертельно раненъ.

Р А Н Е Н Ы Е :

Андрониковъ, князь, поручикъ Сѣверскаго драгунскаго полка.

Нуденетовъ, капитанъ, у Визинкева.

Нудинетовъ, поручикъ Сѣверскаго драгунскаго полка, у Б. Ягны.

Натіевъ, ротмистръ Сѣверскаго драгунскаго полка.

На рекогносцировкѣ 6-го августа.**У Б И Т Ы Е :**

Комаровъ, прапорщикъ Владикавказскаго полка, у Б. Ягны.

Р А Н Е Н Ы Е :

Ващенко, штабсъ-капитанъ Севастопольскаго полка, у Б. Ягны.

Григоровичъ, маіоръ Нижегородскаго драгунскаго полка.

Евстафьевъ, прапорщикъ Нижегородскаго драгунскаго полка, у Б. Ягны.

Махмудъ-Мирза, персидскій принцъ, поручикъ Нижегородскаго драгунскаго полка.

Пащенко, штабсъ-капитанъ Севастопольскаго полка.

Уманецъ, штабсъ-капитанъ Петербургскаго гренадерскаго полка, прикомандированный къ Севастопольскому полку.

Хоруженскій, портупей-юнкеръ Севастопольскаго полка.

К О Н Т У Ж Е Н Н Ы Е :

Григоровичъ, маіоръ Владикавказскаго полка.

Манроплию, штабсъ-капитанъ Владикавказскаго полка.

Мышляевъ, штабсъ-капитанъ Владикавказскаго полка.

Поповъ, подпоручикъ 2-й батареи Кавказской гренадерской артиллерійской бригады.

Чернышевъ, капитанъ 16-го драгунскаго Нижегородскаго полка, въ ночь съ 7-го на 8-е августа, у с. Буланаха.

На Муха-Эстате, въ августъ и октябрѣ.

Р а н е н ы е :

Любарскій, ветеринарный врачъ 41-й артиллерійской бригады, 12-го августа.

Малѣвъ, полковникъ 2-го Кавказскаго стрѣлковаго баталіона, 22 августа.

К о н т у ж е н н ы е :

Войно-Оранскій, полковникъ командиръ 1-й батареи 41-й артиллерійской бригады, 30-го октября.

Мансимовичъ, прапорщикъ, прикомандированный къ 1-й батарее 41-й артиллерійской бригады, 30-го октября.

При Кизиль-тапа, 13-го августа.

У б и т ы е :

Итагаевъ, подпоручикъ Тифлискаго полка.

Р а н е н ы е :

Андреевъ, подпоручикъ Владикавказскаго полка.

Бахтіаровъ, прапорщикъ 1-го Кавказскаго стрѣлковаго баталіона.

Комаровъ, генераль-лейтенантъ.

Комаровъ 4-й, полковникъ Владикавказскаго полка.

Кривенцовъ, прапорщикъ 1-го Кавказскаго стрѣлковаго баталіона.

Макаевъ 3-й, штабсъ-капитанъ Тифлискаго полка.

Мышляевъ, штабсъ-капитанъ Владикавказскаго полка. Контужень 6-го августа и ранень 13-го.

Оникевичъ, подпоручикъ Владикавказскаго полка.

Пречистенскій, прапорщикъ Владикавказскаго полка.

Сеперовичъ 1-й, прапорщикъ Владикавказскаго полка.

Смирновъ, прапорщикъ Владикавказскаго полка.

Чавчавадзе (Захарій Гульбатовичъ), князь, генераль-лейтенантъ, и ранень вторично въ ночь съ 25-го на 26-е августа.

Циціановъ, князь, подпоручикъ Владикавказскаго полка.

Контуженные :

Барятинскій, князь, командиръ 1-го Кавказскаго стрѣлковаго баталіона.
Глѣбовъ, подпоручикъ Кавказской гренадерской артиллерійской бригады.

Набенинъ, подполковникъ, командиръ 1-й батареи Кавказской гренадерской артиллерійской бригады.

Левитскій, штабсъ-капитанъ Тифлисскаго полка. Контужень два раза.

15-го, 25-го и 26-е августа.**Раненные :**

Розень, баронъ, штабсъ-капитанъ лейбъ - гвардіи Преображенскаго полка, 15-го августа.

Саматъ, награжденный чиномъ прапорщика милиціи, 26-го августа, у Инахъ-тепеси.

Чавчавадзе, князь, генераль-лейтенантъ, въ ночь съ 25-го на 26-е.

Шервашидзе (Григорій), князь, полковникъ, 25-го августа, у ауловъ Махкеты, Хатуни и Таузенъ.

9-го сентября.**Раненные :**

Шенбень, прапорщикъ, у Чиркіоя.

Ясмиовскій, прапорщикъ, въ стычкѣ съ мятежниками на Кавказѣ.

Контуженные :

Ковалевскій, капитанъ Бакинскаго полка.

У Чарухчи, 15-го сентября.**Убитые :**

Набенинъ (Николай Петровичъ), полковникъ, командиръ Кубинскаго полка. Умеръ отъ ранъ.

Раненные :

Волженскій, поручикъ 4-й батареи 19-й артиллерійской бригады.

Головинъ, поручикъ Ставропольскаго полка.

Гусейновъ, подпоручикъ Кубинскаго полка.

Девель (Федоръ Даниловичъ), генераль-лейтенантъ.

Ивановъ (Афанасій Ивановичъ), полковникъ, командиръ Бакинскаго полка.

Липинскій, прапорщикъ 4-й батареи 19-й артиллерійской бригады.

Смирновъ, прапорщикъ Дербентскаго полка.

Ставровъ, подпоручикъ Кубанскаго полка.

Старцевъ, подпоручикъ Кубинскаго полка.

К О Н Т У Ж Е Н Н Ы Е :

Банрадзе, штабсъ-капитанъ Кубинскаго полка.

Колодѣевъ, подполковникъ 38-й артиллерійской бригады.

Кузнецовъ, подпоручикъ Кубинскаго полка.

Мдивани, подполковникъ Кубинскаго полка.

20-го сентября.

У Б И Т Ы Е :

Арцыбашевъ, штабсъ-капитанъ Несвижскаго полка. Умеръ отъ ранъ.

Бавталовскій, поручикъ 1-го Кавказскаго стрѣлковаго баталіона.

Бараганскій (Маратисъ), подполковникъ 75-го Севастопольскаго полка.

Умеръ отъ ранъ 1-го октября.

Вейсфлогъ (Аполлонъ Карловичъ), полковникъ, командиръ 40-й артиллерійской бригады, раненъ при Караялѣ. Умеръ 3-го октября.

Джавровъ, майоръ Гурійскаго полка.

Каменецкій, прапорщикъ 4-го Кавказскаго стрѣлковаго баталіона.

Умеръ отъ ранъ.

Котошевъ, прапорщикъ Елисаветпольскаго полка.

Кошлаковъ, прапорщикъ Гурійскаго полка.

Кузнецовъ, подпоручикъ Гурійскаго полка.

Михайловъ, поручикъ Мингрельскаго полка.

Снѣжновъ, штабсъ-капитанъ Тифлискаго гренадерскаго полка.

Старовѣровъ, подпоручикъ Кутаисскаго полка.

Тимофеевъ, прапорщикъ Кутаисскаго полка.

Яновичъ, прапорщикъ Владикавказскаго полка. Умеръ отъ ранъ.

Р А Н Е Н Ы Е :

Аверніевъ, штабсъ-капитанъ Перновскаго гренадерскаго полка.

Азнауровъ, подпоручикъ Елисаветпольскаго полка.

Алексѣевъ, поручикъ лейбъ-гренадерскаго Эриванскаго полка, 20-го сентября, при Субботанѣ, и 27-го сентября, при Аладжѣ.

Алихановъ, подпоручикъ Мингрельскаго гренадерскаго полка.

- Антоновъ** (Константинъ), прапорщикъ Тифлискаго гренадерскаго полка.
- Афанасьевъ**, маіоръ Пятигорскаго полка. Вторично раненъ 3-го октября, въ аладжинскомъ сраженіи.
- Барановъ** (Александръ Евстафьевичъ), полковникъ, командиръ 158-го пѣхотнаго Кутаисскаго полка.
- Бафталовскій**, поручикъ Кутаисскаго полка.
- Богородицкій**, подпоручикъ Гурійскаго полка.
- Бойе**, подпоручикъ Кавказской гренадерской артиллерійской бригады.
- Браилловскій**, штабсъ-капитанъ Елисаветпольскаго полка.
- Бредо**, прапорщикъ Тифлискаго гренадерскаго полка.
- Бѣлянихинъ**, прапорщикъ Несвижскаго гренадерскаго полка.
- Воскобойниковъ**, прапорщикъ Мингрельскаго гренадерскаго полка.
- Высоцкій**, подпоручикъ Елисаветпольскаго полка.
- Гапшевичъ**, поручикъ Пятигорскаго полка.
- Георгіевскій**, подпоручикъ Гурійскаго полка.
- Главочевскій**, прапорщикъ Севастопольскаго полка.
- Голубицкій**, подпоручикъ 1-й гренадерской артиллерійской бригады.
- Добровольскій**, прапорщикъ Севастопольскаго полка.
- Дубондзе**, подпоручикъ Елисаветпольскаго полка.
- Дучандзе**, подпоручикъ Елисаветпольскаго полка.
- Завистцкій**, подпоручикъ лейбъ-гренадерскаго Эриванскаго полка.
- Загобель**, подпоручикъ Елисаветпольскаго полка.
- Загоскинъ**, подпоручикъ Перновскаго гренадерскаго полка.
- Занфировъ**, штабсъ-капитанъ Елисаветпольскаго полка.
- Згоржельскій**, поручикъ Тифлискаго гренадерскаго полка.
- Здзитовецкій**, капитанъ 40-й артиллерійской бригады.
- Зелаловъ**, прапорщикъ Пятигорскаго полка.
- Зыринъ**, прапорщикъ Севастопольскаго полка.
- Ивановичъ**, поручикъ 39-й артиллерійской бригады.
- Калачевъ**, прапорщикъ Елисаветпольскаго полка.
- Каненбергъ**, штабсъ-капитанъ Пятигорскаго полка.
- Кваліевъ**, подпоручикъ Владикавказскаго полка.
- Квицинскій**, поручикъ Елисаветпольскаго полка.
- Нобаладзе**, поручикъ Грузинскаго гренадерскаго полка.
- Комаровъ**, генераль-лейтенантъ, командующій Кавказскою гренадерскою дивизією. 1-й разъ раненъ 13-го іюня.
- Корніевскій**, поручикъ Севастопольскаго полка.
- Кочанидзе**, князь, поручикъ Кавказской гренадерской артиллерійской бригады.
- Кретковскій**, поручикъ Тифлискаго гренадерскаго полка.
- Фонъ-Крузенштернъ**, капитанъ 15-го драгунскаго Тверскаго полка.

- Ловейно**, прапорщикъ Мингрельскаго полка.
Логиновскій, прапорщикъ Грузинскаго гренадерскаго полка.
Лукинъ, прапорщикъ Мингрельскаго гренадерскаго полка.
Манаевъ, князь, маіоръ Елисаветпольскаго полка.
Манучаровъ, прапорщикъ Елисаветпольскаго полка.
Миткевичъ-Желтовъ, подпоручикъ 40-й артиллерійской бригады.
Митникъ, подпоручикъ Мингрельскаго гренадерскаго полка.
Мищенко, подпоручикъ Мингрельскаго полка.
Невскій, подпоручикъ Перновскаго гренадерскаго полка.
Нельдихинъ, подполковникъ Елисаветпольскаго полка.
Оганезовъ, капитанъ Елисаветпольскаго полка.
Остенъ-Сакенъ (фонъ-деръ), баронъ, подпоручикъ Грузинскаго полка.
Паго, поручикъ Бакинскаго полка.
Подсосовъ, прапорщикъ Елисаветпольскаго полка.
Позе, подпоручикъ Пятигорскаго полка.
Полковниковъ, капитанъ 4-го Кавказскаго стрѣлковаго баталіона.
Ревенскій, подпоручикъ Перновскаго полка.
Реутовъ, прапорщикъ Грузинскаго гренадерскаго полка.
Роговъ, капитанъ Несвижскаго гренадерскаго полка.
Рудневъ, прапорщикъ Тифлисскаго гренадерскаго полка.
Сагиновъ, поручикъ Тифлисскаго полка, двумя пулями. Контуженъ 13-го іюня.
Сахновскій, подпоручикъ Елисаветпольскаго полка.
Свольненъ, подпоручикъ Грузинскаго гренадерскаго полка.
Семеновъ, прапорщикъ лейбъ-гренадерскаго Эриванскаго полка.
Славичинскій, прапорщикъ Елисаветпольскаго полка.
Смолко, маіоръ лейбъ-гренадерскаго Эриванскаго полка; вторично раненъ при Аладжъ, 27-го сентября.
Сосфеновъ, подпоручикъ Кутаисскаго полка.
Стецкевичъ, подполковникъ Кавказской гренадерской артиллерійской бригады.
Стрѣльницкій, прапорщикъ Мингрельскаго полка.
Студзицкій, капитанъ 39-й артиллерійской бригады.
Сучкинъ, капитанъ Мингрельскаго полка.
Сыдынь-Бекъ-Хаджи-Бекъ, поручикъ Владикавказскаго полка.
Троицкій, штабсъ-капитанъ Кутаисскаго полка.
Тумковскій, маіоръ Владикавказскаго полка.
Туробоскій, поручикъ Грузинскаго гренадерскаго полка.
Туробойскій, поручикъ Тифлисскаго полка.
Устиновъ, подпоручикъ Пятигорскаго полка.
Хлыстовъ, капитанъ Елисаветпольскаго полка.
Чернявскій, подпоручикъ Елисаветпольскаго полка.

Чехунинъ, поручикъ Пятигорскаго полка.
Чистосердовъ, прапорщикъ Мингрельскаго полка.
Чичинадзе, прапорщикъ Мингрельскаго полка.
Чуфаровскій, подпоручикъ Перновскаго гренадерскаго полка.
Шатиловъ, поручикъ Кутаисскаго полка.
Шелеховскій, капитанъ Перновскаго гренадерскаго полка.
Шеміотъ, подпоручикъ Перновскаго гренадерскаго полка.
Якимовскій, подполковникъ Елисаветпольскаго полка.

К о н т у ж е н н ы е :

Андрониновъ, князь, поручикъ Бакинскаго полка.
Антоновъ (Петръ), прапорщикъ Тифлисскаго полка.
Баратовъ 1-й, князь, подпоручикъ Грузинскаго полка.
Бартеневъ 2-й, подпоручикъ Елисаветпольскаго полка.
Богаевскій 1-й, сотникъ Волжскаго казачьяго полка.
Вальтеръ, поручикъ Севастопольскаго полка.
Горшиновъ, штабсъ-капитанъ Севастопольскаго полка.
Гурганидзе, капитанъ Елисаветпольскаго полка.
Жонголовичъ, штабсъ-капитанъ Тифлисскаго полка.
Здановскій, капитанъ Бакинскаго полка.
Зродловскій, прапорщикъ Тифлисскаго полка.
Зурабовъ, прапорщикъ Тифлисскаго полка.
Калакуцкій (Александръ Веніаминовичъ), подполковникъ, командиръ 4-й батареи Кавказской гренадерской артиллерійской бригады.
Корчинскій, прапорщикъ Грузинскаго полка, и 27-го сентября опять контуженъ при Аладжѣ.
Кутателадзе, капитанъ Мингрельскаго полка.
Кучевскій, поручикъ Тифлисскаго полка.
Латернеръ, подпоручикъ 1-го Кавказскаго стрѣлковаго баталіона.
Левицкій, поручикъ Елисаветпольскаго полка.
Лопатто, поручикъ 1-го Кавказскаго сапернаго баталіона.
Львовъ, капитанъ Севастопольскаго полка.
Марновскій, штабсъ-капитанъ Елисаветпольскаго полка.
Мачаваріани, штабсъ-капитанъ Елисаветпольскаго полка.
Олейниковъ, подпоручикъ 3-й батареи Кавказской гренадерской артиллерійской бригады.
Осмоловскій 1-й, поручикъ 46-й артиллерійской бригады.
Павловъ, прапорщикъ Севастопольскаго полка.
Петровъ, поручикъ лейбъ-гвардіи Уланскаго полка.
Петропавловскій, прапорщикъ Тифлисскаго полка.
Приморскій, поручикъ Перновскаго полка.

Прудскій, маіоръ Черновскаго полка.
Пузино, прапорщикъ Елисаветпольскаго полка.
Смольскій, прапорщикъ Тифлискаго полка.
Соколовъ, штабсъ-капитанъ Елисаветпольскаго полка.
Улановичъ, подполковникъ Тифлискаго полка.
Фроловъ, поручикъ Кавказской гренадерской артиллерійской бригады.
Хилновскій, капитанъ Севастопольскаго полка.
Чареновъ, подпоручикъ 5-й батареи Кавказской гренадерской артиллерійской бригады.
Шицъ, подпоручикъ Бакинскаго полка.

У Субботана, 21-го сентября.

У б и т ы е :

Витгантъ, штабсъ-капитанъ 4-го Кавказскаго стрѣлковаго баталіона.
 Умеръ отъ ранъ.
Каменецкій, прапорщикъ 4-го Кавказскаго стрѣлковаго баталіона.
 Умеръ отъ ранъ.

К о н т у ж е н н ы е :

Малининъ, прапорщикъ 4-го Кавказскаго стрѣлковаго баталіона.

При Аладжѣ, 27-го сентября.

Р а н е н ы е :

Алексѣевъ, поручикъ лейбъ-гренадерскаго Эриванскаго полка.
Алиевъ, подпоручикъ Кавказской гренадерской артиллерійской бригады. 1-й разъ раненъ 13-го іюня.
Вачинскій, прапорщикъ Грузинскаго гренадерскаго полка.
Завистѣцкій, подполковникъ лейбъ-гренадерскаго Эриванскаго полка.
Зродловскій, прапорщикъ лейбъ-гренадерскаго Эриванскаго полка.
Кабаладзе, поручикъ Грузинскаго гренадерскаго полка.
Павловъ, прапорщикъ Грузинскаго гренадерскаго полка.
Поповицкій, полковой священникъ лейбъ-гренадерскаго Эриванскаго полка.
Смолко, маіоръ Эриванскаго полка. 1-й разъ раненъ 20-го сентября.
Трояновъ, подпоручикъ гренадерскаго Эриванскаго полка.

К о н т у ж е н н ы е :

Голанидзе, поручикъ Черновскаго полка.
Корчинскій, прапорщикъ Грузинскаго полка. 1-й разъ контуженъ 20-го сентября.
Чавчавадзе, князь, юнкеръ дворянскаго дивизиона.

1-го октября.**Убитые :**

Бѣляевскій, есауль Кубанскаго полка, на горѣ Ягны.
Скандровъ, прапорщикъ драгунскаго полка. Умеръ отъ раны, полученной на горѣ Ягны.

Раненные :

Джандіеровъ, князь, маіоръ Мингрельскаго полка, на горѣ Ягны.
Рейтеръ, маіоръ Мингрельскаго полка.

Въ аладжинскомъ сраженіи, 2-го и 3-го октября.**Убитые :**

Зароковскій, подпоручикъ Грузинскаго полка, при Авліарѣ.
Илькевичъ, маіоръ Елисаветпольскаго полка.
Ковальскій, прапорщикъ 1-го Кавказскаго стрѣлковаго баталіона.
Крузенштернъ, полковникъ, командиръ Волгскаго казачьяго полка.
 Умеръ отъ ранъ
Мамацевъ, штабсъ-капитанъ Дагестанскаго полка.
Михайловъ-Рославлевъ, штабсъ-капитанъ Эриванскаго полка.
Утякинъ, хорунжій Кизляр-Гребенскаго казачьяго полка.
Ушининъ (Павель Артамоновичъ), хорунжій Кизляр-Гребенскаго коннаго полка Терскаго казачьяго войска, при селеніи Хаджи-Халиль.

Раненные :

Алексеєвъ, подпоручикъ 1-го Кавказскаго стрѣлковаго баталіона.
Антипенко, прапорщикъ Грузинскаго полка.
Анчутинъ (Петръ Николаевичъ), полковникъ, командиръ 2-го гренадерскаго Ростовскаго полка.
Афанасьевъ, маіоръ Пятигорскаго полка. 1-й разъ раненъ 20-го сентября.
Баратовъ 2-й, князь, подпоручикъ Грузинскаго полка.
Бейеръ, капитанъ Грузинскаго полка.
Богоявленскій, прапорщикъ Владикавказскаго полка.
Веляминовъ, прапорщикъ Эриванскаго полка.
Виссоновъ, прапорщикъ Эриванскаго полка.
Волянскій, подпоручикъ Эриванскаго полка.

Гаджи-Бекъ-Агамаловъ, подпоручикъ Эриванскаго полка.
Зайцевъ, подпоручикъ Грузинскаго полка.
Ивановъ, прапорщикъ Эриванскаго полка.
Келлеръ, графъ, поручикъ Эриванскаго полка.
Кузьминъ, подпоручикъ Дербентскаго полка.
Лимчеръ, подпоручикъ Эриванскаго полка.
Локатинъ, прапорщикъ Эриванскаго полка.
Луполовъ, капитанъ Грузинскаго полка.
Мартуладзе, прапорщикъ Эриванскаго полка.
Мартуладзе, подпоручикъ Эриванскаго полка.
Мецгеръ, подпоручикъ Дербентскаго полка, раненъ 9-ю пулями при
 взятіи Визенкевскихъ высотъ.
Никитинъ, прапорщикъ Тифлискаго полка.
Павленовъ, князь, поручикъ Дербентскаго полка.
Передерей, подпоручикъ Дербентскаго полка.
Посноховъ, прапорщикъ Владикавказскаго полка.
Прозорневичъ, полковникъ, командиръ 11-й Терской конной батареи.
Путятинъ, князь, подполковникъ Эриванскаго полка.
Ратіани, подпоручикъ Дербентскаго полка.
Ритіани, подпоручикъ Дербентскаго полка.
Сандецкій, подпоручикъ 3-го Кавказскаго сапернаго баталіона.
Селлиненъ, поручикъ 3-го Кавказскаго стрѣлковаго баталіона.
Середа, поручикъ Эриванскаго полка.
Тарханъ-Моураовъ, князь, подпоручикъ Эриванскаго полка.
Тумновскій 1-й, маіоръ Владикавказскаго полка.
Тускай, хорунжій Волгскаго казачьяго полка.
Файдышъ, подпоручикъ Эриванскаго полка.
Фонъ-дербъ-Нонне, маіоръ Эриванскаго полка, флигель-адъютантъ.
Шмидтъ, прапорщикъ 1-го Кавказскаго стрѣлковаго баталіона.
Эмиръ-Казымъ-Мирза, персидскій принцъ, поручикъ Нижегородскаго
 драгунскаго полка.

К о н т у ж е н н ы е :

Губскій (Федоръ Александровичъ), генераль-маіоръ, начальникъ артил-
 леріи дѣйствовавшаго на кавказско-турецкой границѣ корпуса.
 Умеръ отъ тифа 14-го февраля 1878 года, въ Гассанъ-калѣ.
Калинъ, подпоручикъ 4-й батареи Кавказской гренадерской артилле-
 рійской бригады.
Нупцовъ, подпоручикъ 1-го Кавказскаго стрѣлковаго баталіона.
Нучинскій, врачъ Грузинскаго полка.
Лебедевъ, подпоручикъ Имеретинскаго полка.

При Гасанъ-калѣ, 16-го октября.**Раненные:**

Тетюцкій, капитанъ Нижегородскаго драгунскаго полка.
Толстой, полковникъ, командиръ сводной казачьей бригады.

На Деве-Войну, 23-го октября.**Убитые:**

Аваловъ, князь, подпоручикъ Кубинскаго полка.
Никифоровъ (Василій Ивановичъ), майоръ, командиръ эскадрона Сѣверскаго драгунскаго полка. Умеръ отъ ранъ 13-го ноября.
Печковскій, поручикъ Тифлискаго полка. Умеръ отъ ранъ.
Подберезскій (Владиміръ Адамовичъ), подполковникъ, командиръ 3-й батареи Кавказской гренадерской артиллерійской бригады.
Резухинъ, прапорщикъ Кубинскаго полка. Умеръ отъ ранъ.
Соколовъ, штабсъ-капитанъ Елисаветпольскаго полка; ранѣе же, 20-го сентября, контужень у Субботана.
Солецкій, подпоручикъ гвардейской артиллеріи. Умеръ отъ ранъ.

Раненные:

Абеловъ, штабсъ-капитанъ Тифлискаго полка.
Александровъ, прапорщикъ Кубинскаго полка.
Бенедитовъ, прапорщикъ 3-го Кавказскаго стрѣлковаго баталіона.
Биллеръ, поручикъ 3-го Кавказскаго стрѣлковаго баталіона.
Борковскій, капитанъ Тифлискаго полка. Контужень 13-го іюня.
Вели-Ага-Тобчіевъ, капитанъ 18-го драгунскаго Переяславскаго полка.
Воробьевъ, полковникъ Волгскаго полка.
Гуджоковъ, сотникъ Сунжинскаго казачьяго полка.
Джеваховъ, князь, штабсъ-капитанъ Елисаветпольскаго полка.
Довбня, поручикъ Ставропольскаго полка.
Карпинскій, подпоручикъ Елисаветпольскаго полка.
Колодѣевъ (Александръ Николаевичъ), подполковникъ, командиръ 2-й батареи 38-й артиллерійской бригады. Контужень 15-го сентября у Чарухчи.
Магаловъ, князь, капитанъ Кубинскаго полка.
Наумовъ, капитанъ Кубинскаго полка.
Огинскій, прапорщикъ Мингрельскаго полка.
Павловичъ, штабсъ-капитанъ Кубинскаго полка.
Погорѣловъ, прапорщикъ Тифлискаго полка.

Подползинъ, поручикъ Навагинскаго полка.
Поповъ, капитанъ 3-го Кавказскаго стрѣлковаго баталіона.
Протасовъ, штабсъ-капитанъ Крымскаго полка.
Рейбургъ, поручикъ Тифлискаго полка.
Ридигеръ, полковникъ, командиръ Тифлискаго полка. 1-й разъ раненъ 13-го іюня.
Сносаревскій, маіоръ Елисаветпольскаго полка.
Слюсаренно, подпоручикъ 1-й батареи 21-й артиллерійской бригады.
Толмачевъ, прапорщикъ Мингрельскаго полка.
Толстой (Александръ Владиміровичъ), полковникъ, адъютантъ Юго Высочества, Главнокомандующаго Кавказскою арміею.
Уваровъ, хорунжій Волгскаго полка.
Улановичъ, маіоръ Тифлискаго полка. Контуженъ 13-го іюня.
Фруктовъ, прапорщикъ Тифлискаго полка.
Хадарцевъ, прапорщикъ 3-го Кавказскаго стрѣлковаго баталіона.
Цесарскій, маіоръ 3-го Кавказскаго стрѣлковаго баталіона.
Чирковъ, подпоручикъ Елисаветпольскаго полка.

Контуженные :

Васильевъ, поручикъ Тифлискаго полка. Умеръ отъ тифа.
Рожечко, прапорщикъ Владикавказскаго полка.
Шервашидзе, князь, штабсъ-капитанъ Эриванскаго полка.

Подъ Эрзерумомъ, 28-го октября.

Убитые :

Даниловъ, прапорщикъ Бакинскаго полка.
Марцыновскій, подпоручикъ Бакинскаго полка.
Свиридовъ, поручикъ Бакинскаго полка.
Томаевъ, капитанъ Бакинскаго полка. Раненъ тремя пулями, а затѣмъ изрѣзанъ на куски.
Соколовскій, прапорщикъ Бакинскаго полка.

Раненные :

Баланиревъ, штабсъ-капитанъ Елисаветпольскаго полка.
Габаевъ, подпоручикъ Бакинскаго полка, и 15-го іюня раненъ у Очемчирь.
Гаранинъ, прапорщикъ Бакинскаго полка.
Добровскій, поручикъ Бакинскаго полка.
Каліевъ, поручикъ Тифлискаго полка.
Краснопѣвцевъ, прапорщикъ Тифлискаго полка.

Липпоманъ, поручикъ Мингрельскаго полка.
Магаловъ, поручикъ Мингрельскаго полка.
Макаевъ, князь, подпоручикъ Тифлискаго полка,
Печковскій, поручикъ Навагинскаго полка.
Пирадовъ, поручикъ Тифлискаго полка.
Плющъ, подпоручикъ 3-го Кавказскаго стрѣлковаго баталіона.
Потоцкій, поручикъ Бакинскаго полка.
Семеновичъ-Никшичъ, маіоръ Бакинскаго полка.
Ташлицевъ, поручикъ Ставропольскаго полка.

К о н т у ж е н н ы е :

Абутковъ, прапорщикъ Бакинскаго полка.
Амираджировъ, князь, полковникъ, командиръ 156-го пѣхотнаго Елисаветпольскаго полка.
Валинскій, штабсъ-капитанъ Мингрельскаго полка.
Декаприлевичъ, прапорщикъ Тифлискаго полка.
Ивановъ, капитанъ Бакинскаго полка.
Коломейцевъ, капитанъ Бакинскаго полка.
Масловъ, поручикъ 1-го Кавказскаго сапернаго баталіона.
Невзоровъ, прапорщикъ Бакинскаго полка.
Перовъ, прапорщикъ Грузинскаго полка.

У Кара-Дербента, 10-го и 16-го ноября.

У б и т ы е :

Назимовъ 3-й, прапорщикъ лейбъ-гвардіи драгунскаго полка.

Р а н е н ы е :

Нузьминъ (Иванъ), хорунжій Владикавказскаго казачьяго полка, 10-го ноября.

У Долисъ-Хана, 9-го января 1878 года.

К о н т у ж е н н ы е :

Нартвеловъ, подпоручикъ 1-го Кавказскаго стрѣлковаго баталіона.

У Цихисдзири, 18-го января 1878 года.

У б и т ы е :

Андреевъ, прапорщикъ 2-го Кавказскаго стрѣлковаго баталіона.
Порфененко, поручикъ 2-го Кавказскаго стрѣлковаго баталіона.

РАНЕНЫЕ:

Гришинъ, прапорщикъ 2-го Кавказскаго стрѣлковаго баталіона.
 Ивановъ, прапорщикъ 2-го Кавказскаго стрѣлковаго баталіона.
 Линевичъ, подполковникъ 2-го Кавказскаго стрѣлковаго баталіона.
 Панковъ, прапорщикъ 2-го Кавказскаго стрѣлковаго баталіона.
 Прозвицкій, прапорщикъ 2-го Кавказскаго стрѣлковаго баталіона.
 Страдовскій, поручикъ 2-го Кавказскаго стрѣлковаго баталіона.
 Федоровъ, поручикъ 2-го Кавказскаго стрѣлковаго баталіона.
 Эльчепаровъ, прапорщикъ 2-го Кавказскаго стрѣлковаго баталіона.

У Тольгома, 22-го января 1878 года.

УБИТЫЕ:

Насакенъ, подпоручикъ Севастопольскаго полка.

Не разыскано въ кавихъ дѣлахъ.

УБИТЫЕ:

Агамаловъ, подпоручикъ Тифлискаго полка.
 Микиртичъ-Богда-гаръ-Оглы, прапорщикъ Кавказской пѣшей милиціи.
 Романовскій, прапорщикъ Пятигорскаго полка. Умеръ отъ ранъ.
 Шафи-Гаджи-Намиловъ, штабсъ-капитанъ Карадажскаго мѣстнаго баталіона.

РАНЕНЫЕ:

Азтовскій, корнетъ 17-го драгунскаго Сѣверскаго короля Датскаго полка.
 Бабнинъ, штабсъ-капитанъ 3-го Кавказскаго стрѣлковаго баталіона.
 Воробьевъ, полковникъ 17-го драгунскаго Сѣверскаго полка.
 Голяховскій, подполковникъ, командиръ Лабинскаго полка.
 Домбровскій, штабсъ-капитанъ 15-го гренадерскаго Тифлискаго полка.
 Евстафьевъ, поручикъ 16-го драгунскаго Нижегородскаго полка.
 Лакашинъ, подпоручикъ Эриванскаго полка.
 Назваловъ, капитанъ 18-го драгунскаго Переяславскаго полка.
 Рахманиновъ, поручикъ Кубанскаго полка.
 Росселіани, прапорщикъ 162-го пѣхотнаго Ахалцыхскаго полка.
 Юрецкій, коллежскій совѣтникъ, старшій врачъ 18-го драгунскаго Переяславскаго полка.

КОНТУЖЕННЫЕ:

Спировъ, капитанъ Эриванскаго полка.
 Савоніусъ, штабсъ-капитанъ Эриванскаго полка.

А Л Ф А В И Т Ъ

ИМЕНЬ, ВСТРѢЧАЮЩИХСЯ ВЪ ОЧЕРЕЖЪ *).

- Абамеликовъ**, поручикъ, 186, 266.
Абамелиновъ, князь, ординарецъ, 490, 491, 493, 494.
Абашидзе, 490.
Авиновъ, генераль, 198, 207, 213, 356, 360.
Авраменко, подпоручикъ, 401, 403, 553.
Анифъ-бей, начальникъ инженеровъ въ Карсѣ, 381.
Алиевъ, подпоручикъ, 174, 212.
Алхазовъ, генераль, 375, 384, 385, 386, 394, 400, 401, 429, 430, 431, 448, 454, 456, 475, 480, 483, 487, 488, 510, 525.
Альбокриновъ, подпоручикъ, 470, 472, 552.
Амилохваровъ, князь, начальникъ кавалеріи, 223, 298, 299, 300.
Амилохваровъ, Свиты Его Величества, генераль-маіоръ, 318, 358, 363.
Амираджибовъ, князь, полковникъ, 356, 357, 358, 359, 361, 363.
Амоссійскій, прапорщикъ, 417, 459, 480, 486.
д'Андре, прапорщикъ, 405.
Аранчеевъ, штабсъ-капитанъ, 472, 473.
Аристотелевъ, поручикъ, 466, 551.
Артамоновъ, поручикъ, 189, 266.
- Астовскій**, прапорщикъ, 550.
Архангельскій, поручикъ, 486, 487.
Архіепископовъ, капитанъ, 552.
Арютиновъ, штабсъ-капитанъ, начальникъ лазутчиковъ, 135.
Ахвердовъ, полковникъ, 265.
Багратіонъ-Мухранскій, князь, поручикъ, 382.
Базинъ, генераль (1854 г.), 47.
Байцуровъ, капитанъ, 552.
Банлановъ, генераль (1854 г.), 48.
Балуевъ, прапорщикъ, подпоручикъ, 192, 266, 411.
Барановскій, штабсъ-капитанъ, 266.
Баранцовъ, генераль, 436.
Барковскій, подполковникъ, 164.
Барсовъ, генераль, 358.
Батіевскій, полковникъ, 175, 517.
Бауманъ, подпоручикъ, 441.
Баумъ, полковникъ, 164, 475, 510.
Бауеръ, штабсъ-капитанъ, 392, 397.
Бебутовъ, князь (1853 г.), 42, 43.
Бегіевъ, маіоръ, 139.
Бейнартъ, капитанъ, 459, 463.
Бейнартъ-Бейнаровичъ, подпоручикъ, 192, 264, 387, 412.
Бейсеръ, капитанъ, 551.
Берестовскій, бомбардиръ, 416.

*) Въ алфавитъ включены и имена генераловъ, штабъ и оберъ-офицеровъ убитыхъ, раненыхъ и контуженныхъ, во время осадъ и штурма Карса въ 1877 году.

- Бернгардъ**, полковникъ, 265.
Берхманъ, генераль (1828), 29.
Бибири, капитанъ, 483.
Бинглеръ, полковникъ австрійскаго инженернаго штаба, 540, 541, 542.
Бобоѣдовъ, штабсъ-капитанъ, 401.
Богдановъ, подпоручикъ, поручикъ, 192, 266, 411.
Боголѣповъ, прапорщикъ, 552.
Бодиско, поручикъ, 266.
Фонъ-Борделіусъ, подполковникъ, 223.
Борисовъ, войсковою старшина, 312.
Боркъ, штабсъ-капитанъ, 266.
Бородинъ, полковникъ (1828 г.), 35, 36, 37, 39.
Ботневъ, подпоручикъ, поручикъ, 189, 264.
Бриммеръ, генераль (1854 г.), 44, 48.
Броневскій, генераль, 317, 355.
Броневскій, капитанъ, 552.
Бузиновъ, рядовой, 486.
Бучіевъ, полковникъ, 495, 496, 499, 551.
Бульмерингъ, полковникъ, 80, 164, 167, 182, 264, 387, 389, 475, 476, 490, 491, 492, 493, 494.
Бульмерингъ, капитанъ, 264.
Бурбани, генераль французской арміи, 220.
Бурцовъ, полковникъ (1828 г.), 31, 33, 37.
Буткевичъ, подпоручикъ, 193, 266.
Бѣлецкій, капитанъ, 470, 473, 474.
Бѣлинскій, полковникъ, 463, 464, 466, 474, 551.
Вадбольскій, князь, генераль-лейтенантъ (1828 г.), 29, 37.
Валицкій, поручикъ, 185, 551.
Васильевъ, капитанъ, 151, 264.
Васильевъ, капитанъ, 411, 415, 438.
Васильевъ, чиновникъ, 241, 265.
Васильевъ, подпоручикъ, 481, 551.
Векманъ, капитанъ, 264.
Вердеръ, генераль прусской арміи, 220.
Вестманъ, капитанъ, 484.
Вилліамсъ, англичанинъ, главнокомандующій въ Карсѣ (1854 г.), 43, 50, 51, 53, 55, 113.
Виноградовъ, рядовой, 466.
Вондакинъ, полковникъ, 447, 453, 454, 456, 467, 470, 475, 553.
Войновъ, подполковникъ, 196, 199.
Волошиновъ, штабсъ-капитанъ, 481.
Вольховскій, полковникъ, оберъ-квартирмейстеръ (1828), 38.
Волчасскій, капитанъ, 154, 155, 265, 438.
Гази, Махметъ-паша (сынъ Шамиля), 60.
Ганъ, прапорщикъ, 415, 459, 480.
Гацковскій, подпоручикъ, 414, 458.
Геевскій, штабсъ-капитанъ, 388, 391.
Гейманъ, генераль, 67, 68, 69, 70, 75, 79, 120, 121, 122, 123, 124, 125, 133, 134, 135, 136, 137, 140, 141, 144, 145, 150, 154, 160, 161, 162, 163, 169, 170, 172, 174, 175, 177, 179, 180, 181, 195, 196, 197, 198, 203, 219, 220, 225, 228, 231, 252, 279, 285, 298, 304, 311, 321, 322, 332, 336, 338, 343, 344, 346, 348, 349, 350, 352, 354, 355, 360, 367, 369, 424, 425, 434, 451, 543.
Геричъ, маіоръ, 463, 464, 467, 551.
Герольдовъ, подпоручикъ, 474.
Гилленшмидтъ, генераль-маіоръ, начальникъ артиллеріи, (1828) 37.
Гиппіусъ, гвардіи штабсъ-капитанъ, 212.
Гойловичъ, поручикъ, 185, 264.
Голузовскій, штабсъ-капитанъ, 341.
Городничевъ, фельдфебель, 483.
Горскинъ, капитанъ, 477, 478.
Горшковъ, штабсъ-капитанъ, 552.
Граббе (Михаилъ Павловичъ) графъ, полковникъ, генераль, 182, 231, 232, 417, 429, 430, 433, 447, 453, 454, 456, 459, 460, 463, 464, 475, 525, 551.

- Григоровичъ**, маіоръ, 392, 393, 396, 397, 482.
- Громадо**, фельдфебель, 416.
- Губскій**, генераль, 331, 345, 346, 389.
- Гудовичъ**, графъ, главнокомандующій въ Грузіи и на Кавказѣ, (1806) 22, 23, 25.
- Гукъ**, штабсъ-капитанъ, капитанъ, 250, 266.
- Гулецкій**, штабсъ-капитанъ, 509, 551.
- Гурчинъ**, генераль, 326 333, 384, 429, 460.
- Гусейнъ-бей**, полковникъ, начальникъ турецкой крѣпостной артиллеріи, 188, 381, 511, 522.
- Гусейнъ-паша**, 367, 368, 381, 422, 510, 539.
- Гусейнъ-Хами-паша**, комендантъ крѣпости Карсъ, 61, 383.
- Даваттаровъ**, поручикъ, 234, 244, 245, 246.
- Давутъ-паша**, начальникъ гарнизона въ Карсѣ, 491.
- Девель**, генераль, 56, 68, 70, 71, 75, 121, 124, 125, 138, 139, 145, 150, 165, 168, 170, 171, 181, 259, 304, 321, 323, 324, 326, 327.
- Дегоборій-Мокріевичъ**, штабсъ-капитанъ, 264.
- Дементьевъ**, штабсъ-капитанъ, 265.
- Демуровъ**, штабсъ-капитанъ, 265.
- День**, генераль, 343, 431, 449, 456.
- Дервишъ-паша**, его армія, 70.
- Дистерло-фонъ**, баронъ, маіоръ, 551.
- Добржанскій**, поручикъ, 189, 264.
- Довгели**, поручикъ, 551.
- Долухановъ**, штабсъ-капитанъ, капитанъ, 151, 264.
- Дундуковъ**, полковникъ, (1854), 48, 49.
- Духовскій**, генераль, 123, 326.
- Дьячновъ-Тарасовъ**, начальникъ военнаго пограничнаго сообщенія, 371.
- Дыньковъ**, поручикъ, штабсъ-капитанъ, 405, 406, 551.
- Еліосидзе**, капитанъ, 373.
- Есановъ**, полковникъ, 69.
- Есауловъ**, полковникъ, 121.
- Есиповъ**, подполковникъ, 394, 401, 402, 403, 404.
- Заблоцкій**, штабсъ-капитанъ, 511.
- Зандронъ**, поручикъ, 552.
- Зацунъ**, поручикъ, штабсъ-капитанъ, 188, 265, 389, 412.
- Зедергольмъ**, генераль, 207.
- Зеземанъ**, полковникъ, 80, 124, 134, 164, 202.
- Зоновъ**, рядовой, 472.
- Зыковъ**, генераль, 72, 80, 81, 141, 142, 287, 325, 329, 330, 408, 434.
- Зыковъ**, поручикъ, 405, 553.
- Ивановъ**, коллежскій регистраторъ, 264.
- Измаиль-Бекъ**, персидскій посланникъ при дворѣ Петра Великаго, 20.
- Измаиль-паша**, 317, 318, 322, 323, 327, 348, 350, 351, 352, 353, 354, 355, 366, 382, 383.
- Иссинскій**, прапорщикъ, 553.
- Іоселіани**, маіоръ, 68.
- Кавтарадзе**, полковникъ, 81.
- Казначеевъ**, (1885) инженеръ путей сообщенія, 102.
- Калакуцкій**, полковникъ, 174, 208.
- Калиновскій**, прапорщикъ, 553.
- Калишевскій 1**, поручикъ, 188, 190, 192, 266, 296, 388, 415, 550.
- Калишевскій 2**, поручикъ, 441.
- Канищевъ**, подпоручикъ, 553.
- Карасевъ**, полковникъ, 394, 397, 398, 399.
- Каратыгинъ**, поручикъ, 194.
- Карминъ**, полковникъ, 441.
- Карповичъ**, капитанъ, 264.
- Картамышевъ**, капитанъ, 192, 250, 266.
- Кауфманъ**, полковникъ, (1854) 50, 113.
- Нахановъ**, полковникъ, 133, 182, 236, 265, 383, 389, 493.
- Кельбали**, Ханъ Нахичеванскій, 317, 357.
- Кириленко**, коллежскій регистраторъ, 415.

- Кишишевъ**, полковникъ, генералъ, 178, 253, 256, 301, 314, 319, 328, 329, 330, 343, 347, 348, 351, 352, 354, 359, 365, 366, 367, 368, 369, 371, 373, 376, 378, 381, 383, 384, 385, 386,—408, 417, 422, 427, 432, 446, 451, 452, 459, 460, 476, 494, 498, 499, 510, 524.
- Клименко**, штабсъ-капитанъ, 551.
- Климентовъ**, полковникъ, 522.
- Ковалевскій**, генераль-лейтенантъ. (1854), 44, 48.
- Ковалевскій**, полковникъ, 130.
- Козелновъ**, полковникъ, 481, 482.
- Козелновъ**, штабсъ-капитанъ, 553.
- Козловъ**, капитанъ, 387.
- Колосовъ**, полковникъ, 265.
- Кольдевинъ**, штабсъ-капитанъ, 387.
- Комаровъ**, генералъ, 69, 72, 73, 74, 75, 134, 209, 211, 212, 302, 303, 320, 332, 385, 415, 428, 430, 446, 453, 454, 456, 477, 478, 479, 495, 496, 497, 498, 499, 516, 525.
- Комаровъ**, полковникъ, 71, 72, 132, 321, 322, 518, 519.
- Корзунъ**, капитанъ, 265.
- Корольковъ**, генераль - маіоръ (1828), 29.
- Корсаковъ**, поручикъ, 186, 264.
- Кравченко**, генераль - маіоръ, 79, 133.
- Крестини**, капитанъ, 264, 387.
- Крузенштернъ**, полковникъ, 347, 361.
- Крючковъ**, прапорщикъ, 459, 477.
- Кубатіевъ**, сотникъ, 243, 244, 245, 246, 247.
- Кузьминскій**, генераль, 343.
- Кульстремъ**, полковникъ, 134, 358.
- Купидоновъ**, поручикъ, 472, 552.
- Курочкинъ**, подпоручикъ, штабсъ-капитанъ, 418, 419, 433, 552.
- Курси-де**, графъ, генераль французской армія, военный агентъ, 345, 409.
- Лазаревъ**, генераль, 319, 322, 326, 327, 334, 336, 338, 339, 340, 342, 344, 346, 347, 370, 371, 374, 377, 384, 402, 403, 404, 423, 429, 454, 460, 473, 475, 479, 484, 502, 510, 519, 537.
- Левенгагенъ - фонъ**, подпоручикъ, поручикъ, 193, 266, 412, 415, 434, 440, 551.
- Левинскій**, капитанъ, 404.
- Лееръ**, генераль, профессоръ, 220.
- Ленчевскій**, подпоручикъ, 266, 392, 395, 397.
- Линдблатъ**, капитанъ, 467, 552.
- Липинскій**, поручикъ, 264.
- Лорисъ - Меликовъ**, полковникъ, (1854), 47.
- Лорисъ-Меликовъ**, генераль-адъютантъ, 56, 62, 149, 196, 256, 304, 329, 382, 383, 461, 475, 521, 522, 523, 536.
- Лорисъ - Меликовъ**, полковникъ, генераль-маіоръ, 121, 160, 216, 234, 316, 354, 357, 372.
- Луньяновъ**, поручикъ 482, 552.
- Лучковскій**, подпоручикъ, 265.
- Макаровъ**, его батарея, 497.
- Макропліо**, штабсъ-капитанъ, 481, 553.
- Макѣевъ**, полковникъ, 68.
- Малашевскій**, капитанъ, 470, 471, 472.
- Малининъ**, прапорщикъ, 478.
- Мамацовъ**, капитанъ, 265, 392, 395, 396, 398, 399, 414, 438.
- Мамышевъ**, штабсъ-капитанъ, 198, 341, 345.
- Мартыновъ**, поручикъ, 397, 399, 466, 552.
- Масевичъ**, капитанъ, 265.
- Масловъ**, поручикъ, 151, 264.
- Масловъ**, Л. Н., 497.
- Махмудъ-Мирза**, персидскій припць, поручикъ нижегородскаго полка, 552.
- Махмутъ-паша**, 222.
- Маховъ**, прапорщикъ, 552.
- Мацковъ**, фельдфебель, 237.
- Мачканинъ**, подполковникъ, 479, 480, 553.
- Мегметъ-паша**, 222, 223.
- Меграли**, начальникъ турецкой неприятельской партіи, 320.
- Меликовъ**, князь, подполковникъ, полковникъ. 446, 447, 453, 454,

- 456, 459, 476, 477, 478, 479, 480, 495, 497, 498, 499, 552.
- Менгденъ фонъ**, баронъ, прапорщикъ, 553.
- Миклашевскій**, полковникъ (1828), 36, 37.
- Миллеръ**, майоръ, 399.
- Миролубовъ**, поручикъ, 227, 266, 551.
- Мирскій**, князь, генераль - адъютантъ, 451, 452, 453.
- Миткевичъ - Волчасскій**, капитанъ, 150, 412.
- Митрофановъ**, подпоручикъ, поручикъ, 193, 266.
- Михаиль Николаевичъ**, Его Императорское Высочество, великій князь, Главнокомандующій, 62, 79, 140, 220, 234, 236, 248, 293, 302, 319, 325, 330, 336, 352, 369, 371, 373, 378, 380, 382, 383, 384, 407, 409, 418, 427, 433, 436, 441, 446, 452, 461, 499, 500, 518, 519, 522, 523, 535, 536.
- Михръ-Али**, бывший нашъ барчаливскій разбойникъ, 125.
- Мищенко - Анисимовъ**, поручикъ, 441.
- Мокрицкій**, поручикъ, 193, 266.
- Моравскій**, капитанъ, 404.
- Мореншильдъ**, войсковой старшина, 433.
- Муравьевъ**, генер.-майоръ, (1828), 29, 33, 34, 38, 39.
- Муравьевъ**, генераль, (1885) 43, 44, 45, 46, 49, 50, 51, 52, 53, 54, 87, 89, 96, 101, 102, 113, 114, 134, 160, 317, 372, 377, 425.
- Муса-паша**, (Кувдуховъ, бывший русскій генераль), 59, 60, 122, 127, 128, 223, 225.
- Мухтаръ-паша**, 59, 60, 61, 66, 67, 70, 78, 79, 106, 107, 120, 127, 128, 130, 131, 217, 220, 221, 223, 225, 226, 231, 252, 253, 254, 255, 258, 303, 304, 313, 314, 315, 318, 320, 322, 324, 327, 328, 329, 330, 331, 339, 340, 341, 342, 345, 346, 347, 348, 351, 352, 354, 355, 359, 360, 366, 367, 369, 377, 378, 382, 383, 426, 541.
- Мышляевъ**, штабсъ-капитанъ, 400, 403, 417, 484, 511.
- Небольсинъ**, генераль, (1806), 22.
- Неваровскій**, поручикъ, 552.
- Некрасовъ**, подпоручикъ, поручикъ, 194, 264, 552.
- Нелюбинъ**, штабсъ-капитанъ, 151, 236, 237, 238, 239, 240, 246, 248, 265, 550.
- Немировичъ-Данченко**, полковникъ, 196.
- Несвитевича**, лафеты, 342, 437.
- Несвѣтаевъ**, генераль (1806), 22, 23, 24, 25.
- Нетельгорстъ**, баронъ, прапорщикъ, 552.
- Нечаевъ**, подполковникъ, полковникъ, 265.
- Ниродъ**, графъ (1854), 48.
- Обручевъ**, генераль, 325, 326, 330.
- Оглобжію**, генераль-адъютантъ, 56.
- Олехневичъ**, поручикъ, 472.
- Олоховъ**, подпоручикъ, поручикъ, 151, 193, 236, 237, 238, 239, 240, 241, 246, 266.
- Оначенно**, коллежскій секретарь, классный медицинскій фельдшеръ, 553.
- Орбеліани** (Эдикъ), князь (1855), 42.
- Ореусъ**, генераль, 138, 161, 322.
- Павловъ**, генераль, начальникъ штаба арміи, 429.
- Павловъ**, унтеръ-офицеръ, 474.
- Панинъ**, полковникъ, 160, 190, 312.
- Парчевскій**, полковникъ, 224.
- Паскевичъ**, князь, (1828) 26, 27, 29, 30, 31, 32, 33, 34, 36, 37, 38, 40, 41, 96, 317.
- Пашкевичъ**, поручикъ, 187, 192, 266.
- Пашковскій**, прапорщикъ, 188, 266.
- Пейчъ**, капитанъ, 475.
- Печерскій**, подполковникъ (1806), 24.
- Пичугинъ**, поручикъ, капитанъ, 151, 193, 265.

- Погожевъ**, прапорщикъ, 552.
Пластунъ, Никита, 250, 251.
Подольскій, прапорщикъ, 470, 472.
Покровскій, капитанъ, 415, 438.
Поливановъ, прапорщикъ, 552.
Поликарповъ, 293.
Полисадовъ, подпоручикъ, поручикъ, 405, 459, 480, 488, 552.
Полочаниновъ, подпоручикъ, 459, 468, 469, 472, 473, 474, 475, 553.
Полчаниновъ, подпоручикъ, 553.
Попко, генераль, 524.
Поповъ, штабъ-капитанъ, 480.
Поповцевъ, подпоручикъ, 553.
Постновъ, унтеръ-офицеръ, 511.
Пржевальскій, маіоръ, 508.
Пржеславскій, маіоръ, 552.
Пробенно, подпоручикъ, 187, 266, 412, 458.
Прокопенко, рядовой, 481.
Проскуряковъ, подпоручикъ, поручикъ, 185, 193, 266.
Пруденскій, прапорщикъ, 401, 511.
Пуликовскій, подпоручикъ, 266.
Пуцинъ, піонеръ (1828), 34.
Раевскій, полковникъ (1828), 34, 35, 36.
Развадовскій, подпоручикъ, 478, 552.
Рахманинъ, подпоручикъ, 552.
Рашевскій, унтеръ-офицеръ, 470.
Ренгартенъ, штабъ-капитанъ, 151, 264.
Рене, подпоручикъ, 151, 186, 193, 266.
Рербергъ, генераль, 133, 137, 140, 150, 258, 260, 264, 379, 389, 440, 443, 537.
Реутъ, полковникъ (1828), 36.
Рженсницкій, маіоръ, 553.
Роберти-де, поручикъ, 265.
Рожечко, прапорщикъ, 401, 403.
Романовъ, прапорщикъ, 401, 403.
Роопъ, генераль, 333, 336, 343, 344, 374, 375, 385, 386, 414, 430, 431, 433, 454, 498, 516, 518, 519.
Рыдзевскій, полковникъ, генераль, 174, 388, 420, 448, 455, 459, 501, 502, 503, 504, 506.
Рынгофъ, генераль (1806), 22, 25.
Савельевъ, подпоручикъ, 188, 266, 441.
Садиковъ, капитанъ, 260, 265, 412.
Саненъ, баронъ, генераль-маіоръ (1828), 31, 38.
Самать, прапорщикъ, 373, 377.
Сандецкій, подпоручикъ, 193, 264.
Санджановъ, полковникъ, 211, 212.
Сару - ханъ - бенъ, подполковникъ, 399.
Селенкинъ, подпоручикъ, 396.
Семашкевичъ, поручикъ, 400, 407.
Семичевъ, прапорщикъ, 411.
Сергѣевъ, прапорщикъ, 419, 433.
Симоничъ, графъ (1828), 37.
Синодскій, подпоручикъ, 482.
Сналозубовъ, капитанъ, 227, 265, 551.
Скибицкій, поручикъ, 186, 193, 194, 264, 387.
Скляревскій, прапорщикъ, 402, 511.
Славороссовъ, прапорщикъ, 397.
Соколовъ, поручикъ, 552.
Соловьевъ, генераль, 133, 164, 167, 264, 332, 350, 357.
Соловьевъ, подпоручикъ, 392.
Соловьевъ, капитанъ, 553.
Софіано, генераль, начальникъ артиллеріи кавказской арміи, 178, 389, 537.
Статкевичъ, поручикъ, 397, 553.
Сташевичъ, подполковникъ, полковникъ, 433, 495.
Стебельскій, штабъ-капитанъ, 481.
Степаненко, Даниль, унтеръ-офицеръ, 488.
Степановъ, штабъ-капитанъ, 188, 190, 192, 265, 296.
Стефановичъ, поручикъ, 553.
Суначевъ, подпоручикъ, 151, 186, 236, 237, 238, 239, 240, 241, 242, 243, 245, 246, 247, 248, 249, 266, 411, 434, 458, 553.
Сусловъ, генераль (1854), 44, 48.
Тархановъ, князь, 211, 381, 382, 383.

- Тергунасовъ**, генералъ, 56, 107, 120, 123, 129, 130, 131, 179, 180, 195, 198, 220, 221, 222, 223, 224, 225, 226, 298, 299, 300, 301, 314, 317, 318, 319, 322, 323, 324, 326, 327, 348, 350, 351, 352, 353, 354, 356, 357, 362.
- Тихоновъ**, поручикъ, 553.
- Томазини**, подпоручикъ, 264.
- Тугариновъ**, капитанъ, 186, 264.
- Тумановъ**, князь, капитанъ, 264.
- Тушинскій**, прапорщикъ, 553.
- Тхоржевскій**, поручикъ, 459, 503, 504.
- Убиновъ**, подпоручикъ, 553.
- Улановичъ**, маіоръ, 341.
- Унгернштернбергъ**, баронъ (1854), 47.
- Урбанскій**, маіоръ, 480, 481, 483.
- Уткевичъ**, штабсъ-капитанъ, 266.
- Ухоловъ**, рядовой, 486.
- Ухотскій**, прапорщикъ, 482, 552.
- Ф. А.—очевидецъ**, инженерный журналъ № 5, 423.
- Фальва-паша**, 223.
- Федоровъ**, подпоручикъ, поручикъ, 187, 264, 482, 552.
- Фейзи-паша**, (вепгерецъ Кольманъ, бывший секретарь Вилліамса), 136, 137.
- Фехимъ-Эфенди**, 381.
- Филипповъ**, полковникъ, 221.
- Фрейендъ**, штабсъ-капитанъ, 553.
- Фридрихсъ**, баронъ (1828), 38.
- Ханджи-Рашидъ-паша**, комендантъ Эрзерума, 132.
- Хапровъ**, прапорщикъ, 402, 481, 553.
- Херхулидзе**, князь, капитанъ, 475.
- Ходаковскій**, подпоручикъ, штабсъ-капитанъ, 459, 468, 469, 475, 476, 553.
- Хозревъ-Лазаревъ**, подпоручикъ, 552.
- Хонскій**, поручикъ, 187, 264, 387, 553.
- Царевскій**, поручикъ, 553.
- Цейдлеръ**, прапорщикъ, подпоручикъ, 185, 266, 550.
- Цитовцевъ**, переводчикъ, 381.
- Циціановъ**, князь, правитель Грузіи, 21.
- Циціановъ**, подпоручикъ, 417, 459, 480, 483.
- Цытовичъ**, генералъ, 318, 319, 340, 350, 385.
- Чавчавадзе**, князь, генералъ, 67, 74, 122, 127, 140, 174, 196, 205, 206, 216, 217, 323, 326, 475, 476.
- Чавчавадзе**, князь, подполковникъ, 450, 456, 476.
- Чаплыгинъ**, капитанъ, 482, 552.
- Челокаевъ**, князь, генералъ-маіоръ, 73.
- Черемисиновъ**, полковникъ, 448, 454, 455, 507, 508, 509, 510, 516, 517.
- Черновъ**, подпоручикъ, 553.
- Чернявскій** штабсъ-капитанъ, 137, 265, 531.
- Чернышевъ**, подпоручикъ, 192, 193, 194, 264.
- Чудновскій**, врачъ, 242, 265.
- Шабановъ**, маіоръ, 317.
- Шадиновъ**, поручикъ, 479.
- Шакиръ-паша**, 223.
- Шанъ-фонъ**, полковникъ, генералъ-маіоръ, 222, 232, 342, 357, 359, 362.
- Шатиловъ**, генералъ, 334, 374, 375, 385, 386, 391.
- Шатиловъ**, прапорщикъ, 553.
- Шашуринъ**, поручикъ, 188, 265, 266, 412, 416, 435, 458, 487.
- Шелковниковъ**, генералъ, 335, 337, 338.
- Шенгардъ**, подпоручикъ, 185, 193, 266.
- Шергинъ**, поручикъ, 551, 553.
- Шереметевъ**, генералъ, 76, 121, 125, 140, 163, 326, 332, 337, 376, 385.
- Шерингъ**, поручикъ, 404.
- Шиналевскій**, подполковникъ, 265.
- Шипшевъ**, полковникъ, 317, 318.
- Шнейтъ**, докторъ, пруссакъ, 522.
- Шнеуръ**, капитанъ, 72, 139, 171, 243, 244, 246, 247, 248, 267, 269,

- 270, 272, 273, 274, 279, 283, 285, 286.
- Штоквичъ**, капитанъ, 300.
- Штокфичъ**, поручикъ (1828) 40.
- Штофрегенъ**, поручикъ. 187, 265, 266.
- Шулепко**, рядовой, 486.
- Щербатовъ**, князь, генералъ-маіоръ, 316, 318, 328, 370, 376, 449, 455, 516, 517, 518, 519.
- Звальдъ**, прапорщикъ, 393, 395.
- Эдигаровъ**, полковникъ (1854), 48.
- Эмануель**, подпоручикъ, 478, 553.
- Энкель**, полковникъ. 476.
- Эристовъ**, прапорщикъ, подпоручикъ, 189, 266, 392, 397, 414, 434, 551.
- Эристовъ**, князь, полковникъ, 205, 312, 517.
- Юдинъ**, штабсъ-капитанъ, 222.
- Юрневъ**, подпоручикъ, 151, 261.
- Юртугаловъ**, фельдфебель, 484, 511.
- Янушъ**, подпоручикъ, 193, 194, 264.
- Янышевскій**, подпоручикъ, 187, 264.
- Ярцевъ**, штабсъ-капитанъ, 481, 552.
- Фадѣевъ**, полковникъ, 39, 394, 400, 401, 402, 404, 405, 406, 407, 408, 446, 459, 480, 485, 486, 487, 488, 500, 506, 534.

ОГЛАВЛЕНІЕ.

	СТР.
Источники и документы, служившіе матеріаломъ для очерка.	5
ГЛАВА ПЕРВАЯ. Историческая судьба Арменіи и Карса, 11.— Неудача русскихъ подъ стѣнами Карса въ 1807 г., 21.—Первое паденіе Карса передъ русскимъ ору- жіемъ въ 1828 году, 26.—Блокада и штурмъ Карса въ 1855 году, 42	11— 56
ГЛАВА ВТОРАЯ. Составъ кавказской арміи передъ кампаніею 1877—78 г., 56. — Состояніе нашей арміи, 58.— Силы непріятеля и его готовность къ бою, 58.— Объявленіе разрыва съ Турціею и переходъ гра- ницы, 62.— Готовность Карса къ сопротивленію, 63.— Стратегическое значеніе Карса, 64.— Движеніе главныхъ силъ къ Енгикею, 65.— Поиски кавалеріи къ Саганлугу, 66. — Дальнѣйшія дѣйствія нашей арміи, 67.— Паденіе Ардагана, 68. Плавъ дальнѣй- шихъ дѣйствій, 71. Рекогносцировки фортовъ Карса 5-го и 8-го мая, 72.— Вступленіе войскъ изъ-подъ Ардагана въ енгикейскій лагерь, 75	56 - 77
ГЛАВА ТРЕТЬЯ. Плавъ операцій главныхъ силъ, 77.—Топо- графическое описаніе мѣстности, окружающей Карсъ, 81.— Описаніе Карса и отдѣльныхъ его фортовъ, 83.— Оцѣнка оборонительной силы ихъ совокупности, 96.— Вооруженіе крѣпости, 102.— Численность и свой- ство гарнизона; его духъ, 105.— Различныя способы овладѣнія Карсомъ, 109.	77—120
ГЛАВА ЧЕТВЕРТАЯ. Распоряженіе корпусной квартиры объ обложеніи Карса, 120.— Движеніе генерала Геймапа къ юго-западу, 121. — Бегли-ахметское дѣло, 122.— Блокадная линія съ сѣверо-востока, 124.— Переходъ блокадныхъ отрядовъ въ Мацра и Аравартанъ, 125. — Боевой составъ и расположеніе турецкой арміи въ концѣ мая мѣсяца, 126.— Дѣйствія эриванскаго от- ряда съ начала кампаніи до обложенія Карса, 129.— Рекогносцировки Карса 26-го, 27-го и 28-го мая,	

	133.—Планъ штурма и осады, 140.—Прибытіе осаднаго артиллерійскаго парка, 148.—Начало осады, 150.—Диспозиція дальнѣйшихъ дѣйствій блокирующихъ отрядовъ, 157.—Неудачная закладка всѣхъ осадныхъ батарей, 164.—Аравартанское дѣло, 172	120—178
ГЛАВА ПЯТАЯ.	Новый планъ осады, 178.—Порядокъ возведенія осадныхъ батарей и ихъ типъ, 181.—Осадныя дѣйствія съ 4-го по 14-е іюня, 185.—Движеніе отряда генерала Геймана за Саганлугъ, 195.—Зявнское сраженіе 13-го іюня, 200.—Положеніе эриванскаго отряда съ 28-го мая по 14-е іюня, 221.	178—227
ГЛАВА ШЕСТАЯ.	Осадныя дѣйствія съ 14-го по 21-е іюня, 227.—Геройское дневное нападеніе артиллеристовъ на турецкую батарею, 234.—Продолженіе осады, 249.—Снятіе осады, 252.—Заключеніе, 258.—Критическая оцѣнка первой осады: съ тактической точки зрѣнія, 266, артиллерійской, 274, и инженерной, 294	227 298
ГЛАВА СЕДЬМАЯ.	Отступленіе генерала Тергукасова, 298.—Освобожденіе баязетскаго гарнизона, 300.—Ардаганскій отрядъ, 301. Расположеніе русскихъ главныхъ силъ по снятіи осады, 303.—Описаніе турецкихъ укрѣпленныхъ позицій на высотахъ между крѣпостью Карсъ и рѣкою Арпачай, 305.—Дѣло 6-го іюля, 311.—Намѣренія и расположеніе непріятеля, 313.—Рекогносцировки 12-го, 13-го, 14-го и 16-го іюля, 314.—Вторженіе непріятеля въ наши предѣлы, 317.—Дѣйствія ардаганскаго отряда во второй половинѣ іюля мѣсяца, 320.—Численность войскъ главныхъ силъ и эриванскаго отряда къ 3-му августа, 321.—Демонстрація 6-го августа, 322.—Бой 13-го августа, 334.—Краткій очеркъ хода кампаніи съ 13-го августа по 20-е сентября, 325.—Составъ русскихъ и турецкихъ главныхъ силъ къ 20-му сентября, 329.—Бой 20-го, 21-го и 22-го сентября, 330.—Последующія событія, 339.—Уничтоженіе аладжинской турецкой арміи 3-го октября, 342.—Раздѣленіе главныхъ силъ на саганлугскій и карскій отряды, 348.—Дѣйствія эриванскаго отряда, 351.—Выступленіе войскъ генерала Геймана къ Эрзеруму, 352.—Соединеніе саганлугскаго отряда съ войсками генерала Тергукасова, 355.—Сраженіе 23-го октября у Девебойну, 355.—Штурмъ эрзерумскихъ укрѣпленій въ ночь съ 28-го на 29-е октября, 360	298—365
ГЛАВА ВОСЬМАЯ.	Состояніе крѣпости Карсъ и сила ея гарнизона послѣ 3-го октября, 365.—Составъ карскаго отряда, 369.—Блокада крѣпости, 374.—Планъ осадныхъ дѣйствій, 378.—Попытка главной квартиры складывать коменданта Карса къ сдачѣ крѣпости, 380.—Измѣненія въ расположеніи блокадныхъ отрядовъ,	

384.—Порядокъ возведенія осадныхъ батарей и ихъ типъ, 386.—Постепенная постройка батарей и ихъ вооруженіе съ 14-го по 24-е октября, 388.—Вылазка карскаго гарнизона 24-го октября, 392.—Захватъ кутансцами Хафиса-паши, 400.—Продолженіе осадныхъ дѣйствій съ 24-го октября по 6-е ноября, 410.—Охотничьи команды, 417.—Необходимость перехода карскаго отряда къ рѣшительнымъ дѣйствіямъ, 422.—Сила и распределеніе гарнизона Карса, 427.—Перемѣны въ расположеніи блокадныхъ отрядовъ, 428.—Диспозиція на 2-е ноября и отмѣна штурма, 429.—Итогъ второй осады Карса, 434	365—446	
ГЛАВА ДЕВЯТАЯ. Боевая сила блокаднаго корпуса къ 5-му ноября, 446.—Перемѣны въ составѣ карскаго отряда, 450.—Новая диспозиція и назначеніе штурма въ ночь съ 5-го на 6-е ноября, 451.—Команды охотниковъ и проводники, 458.—Соображенія, вынудившія измѣнить время начала штурма, 459.—Выходъ штурмовыхъ и демонстрирующихъ колоннъ на позиціи, 460.—Штурмъ Канлы, 463.—Атака Суваря, 476.—Неудача подъ Чимомъ и отступленіе колонны князя Меликова, 478.—Штурмъ Хафиса, 480.—Новая неожиданность въ дѣйствіяхъ полковника Оадѣева, 484.—Защита казармы Канлы, 490.—Неудачныя атаки Тохмаса и Чима, 495.—Демонстрація противъ Карадахскихъ высотъ, 500.—Штурмъ Араба, 502.—Демонстрація Шорахскихъ и Чахмахскихъ высотъ, 507.—Овлажденіе городомъ и цитаделью, 510.—Добровольное оставленіе неприятелемъ нагорныхъ укрѣпленій и его попытка избѣжать плѣна, 515.—Вѣздъ главнокомандующаго въ Карсъ, 521.—Парадъ 8-го ноября, 523.—Трофей, 525.—Заключеніе, 531		446—545
Списокъ генераловъ, штабъ и оберъ-офицеровъ, убитыхъ, раненыхъ и контуженныхъ во время штурма Карса 17-го сентября 1855 года	545	
Списокъ генераловъ, штабъ и оберъ-офицеровъ, убитыхъ, раненыхъ и контуженныхъ во время осадъ и штурма Карса въ 1877 году	550	
Списокъ генераловъ, штабъ и оберъ-офицеровъ убитыхъ, раненыхъ и контуженныхъ въ турецкой Арменіи въ кампанію 1877—1878 годовъ	554	
Алфавитъ именъ, встрѣчающихся въ очеркѣ	575	

ГЕНЕРАЛЬНЫЙ ПЛАНЪ КРѢПОСТИ-ЛАГЕРЯ КАРСЬ

1877 года.

№ 1 ѳ

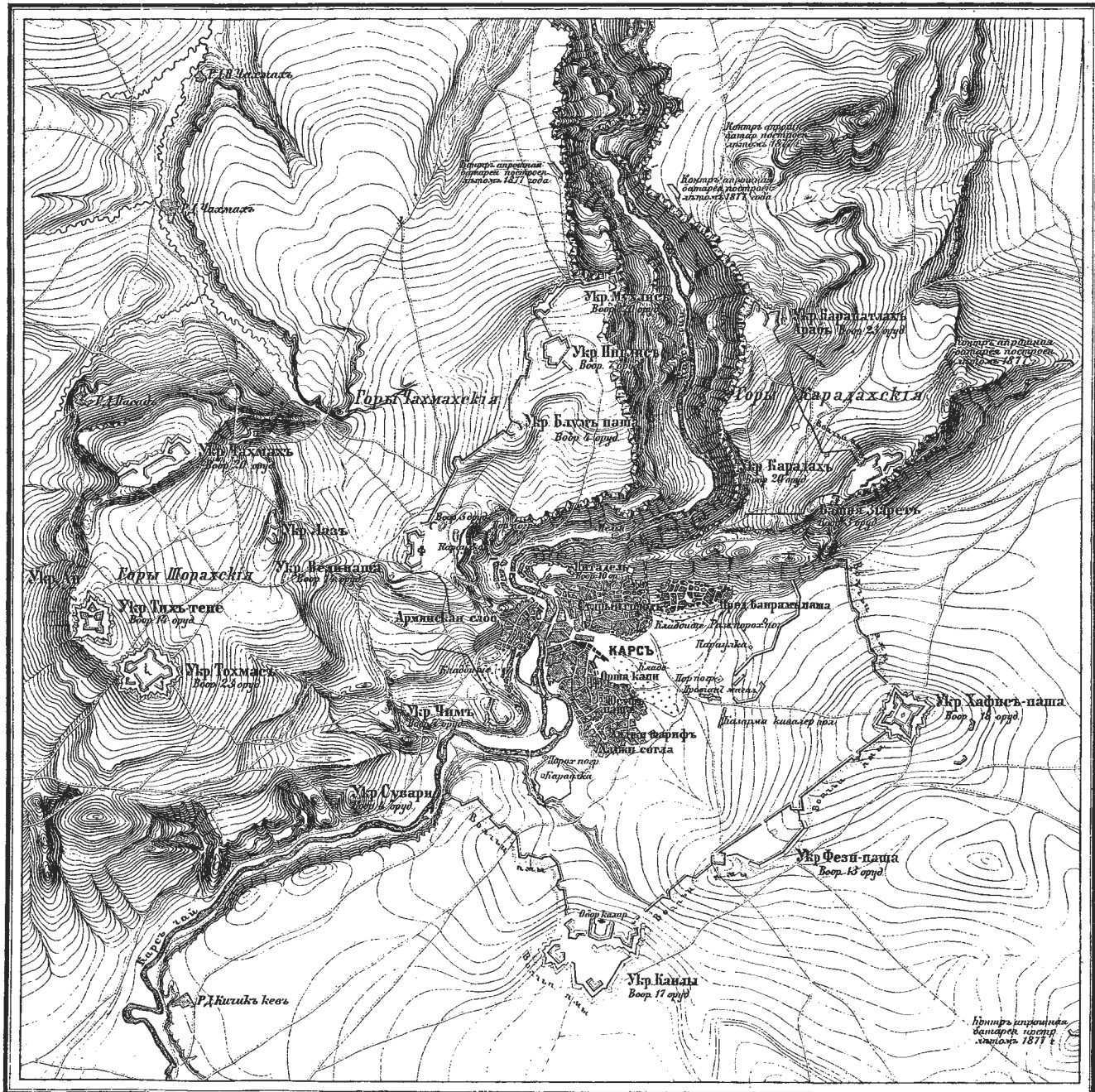

Масштабъ 1 верста въ англ. дюймъ.

саж 500 375 250 125 0 1 саж

КАРТОГР. ЗАВ. А. МЪЛЫНА С. П. Б.



ДЕТАЛЬНЫЕ ПЛАНЫ УКРЫТИЙ КАВКАЗ, служившие руководством при осаде в 1877 году.

Хафизь-Паша.

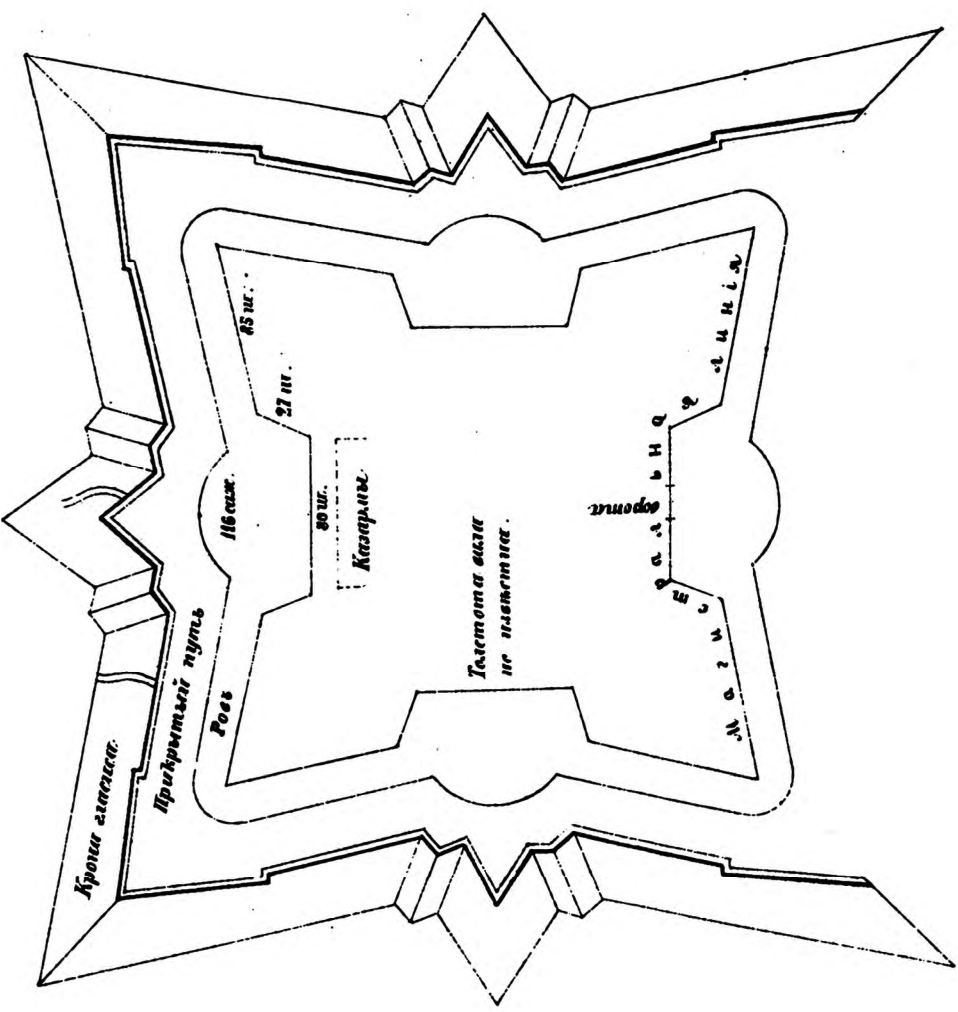

Укр. Чинь.

Построено на привольной земле.

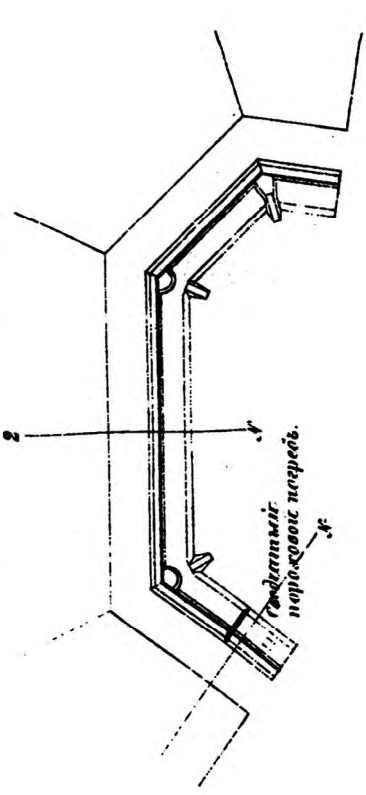

Профиль № 3 (профиль № 2 выше на 2 фута.)

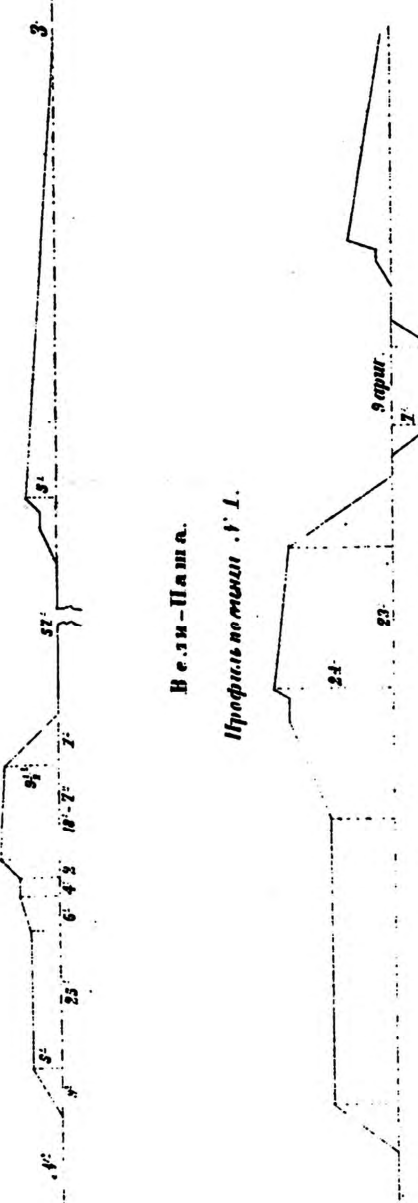

Вези-Паша.

Профиль по линии № 1.



Фасад по АВ.

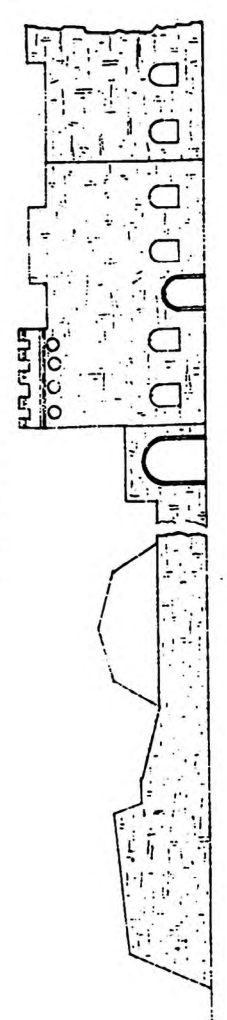

Иглицы.



Канак.

Профиль по линии № 1.

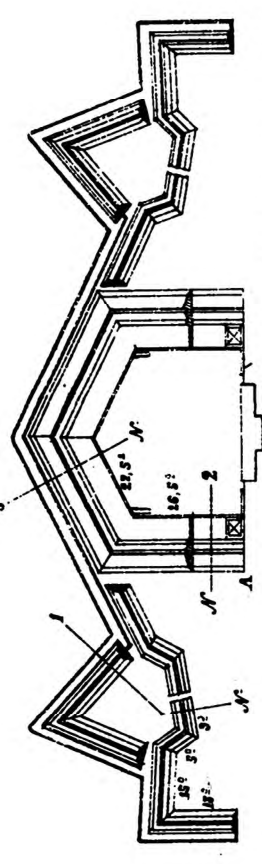

Профиль по линии № 2.

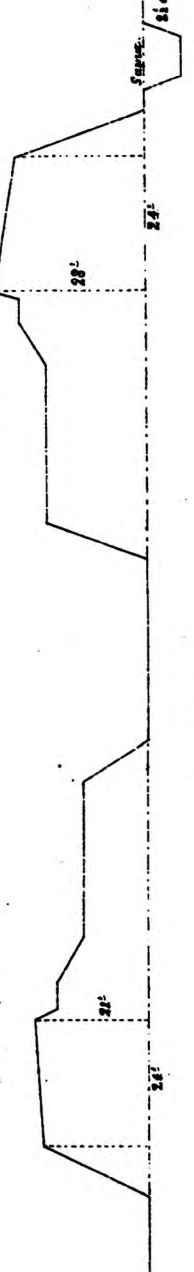

Профиль по линии № 3.

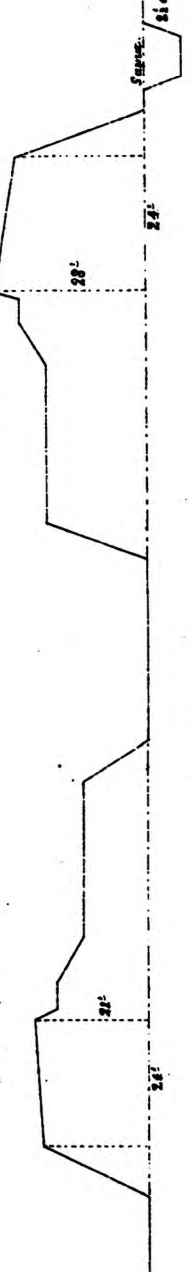

Фасад по АВ.

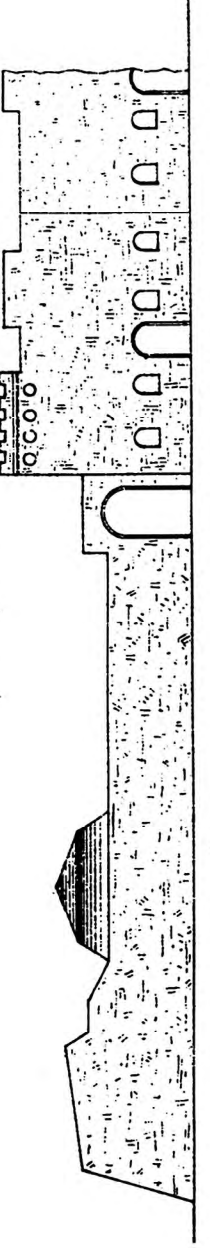

Канак.

(Передние редуты.)

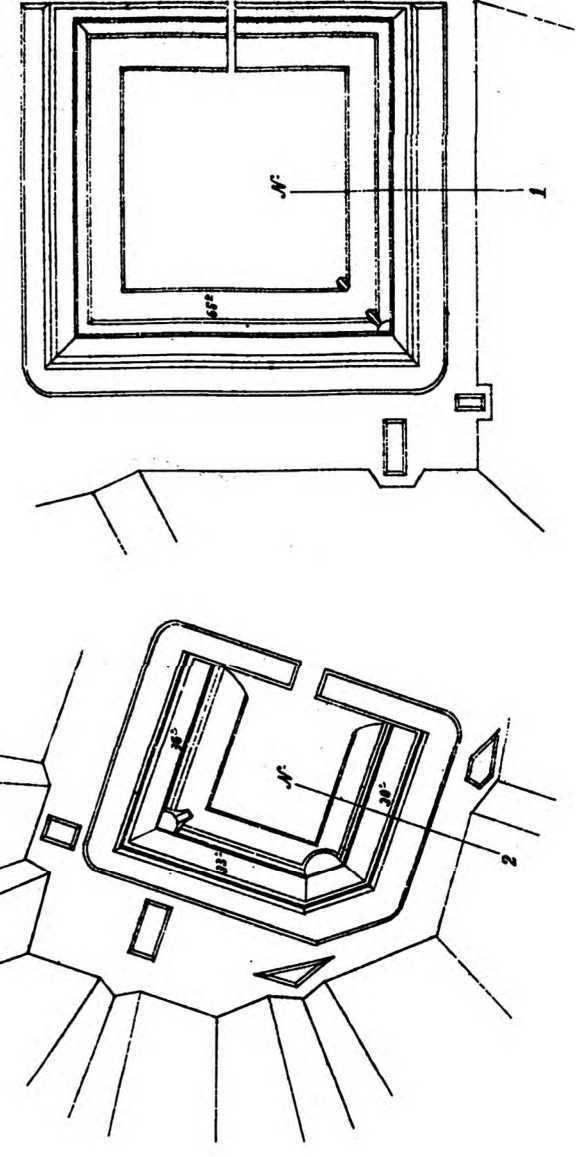

Профиль по линии № 2.

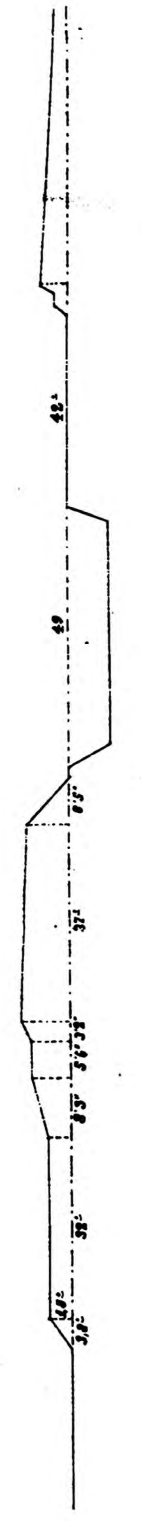

Профиль по линии № 1.

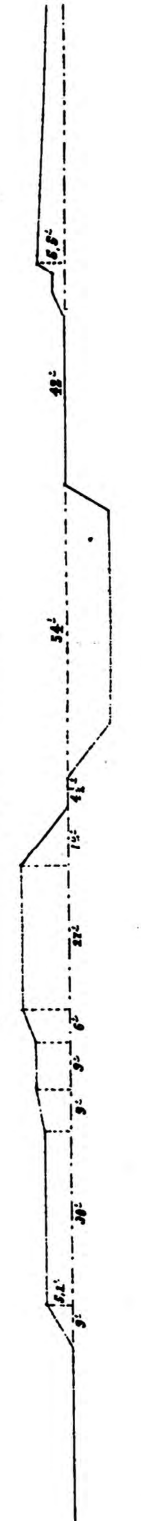

Лазь-тешек.

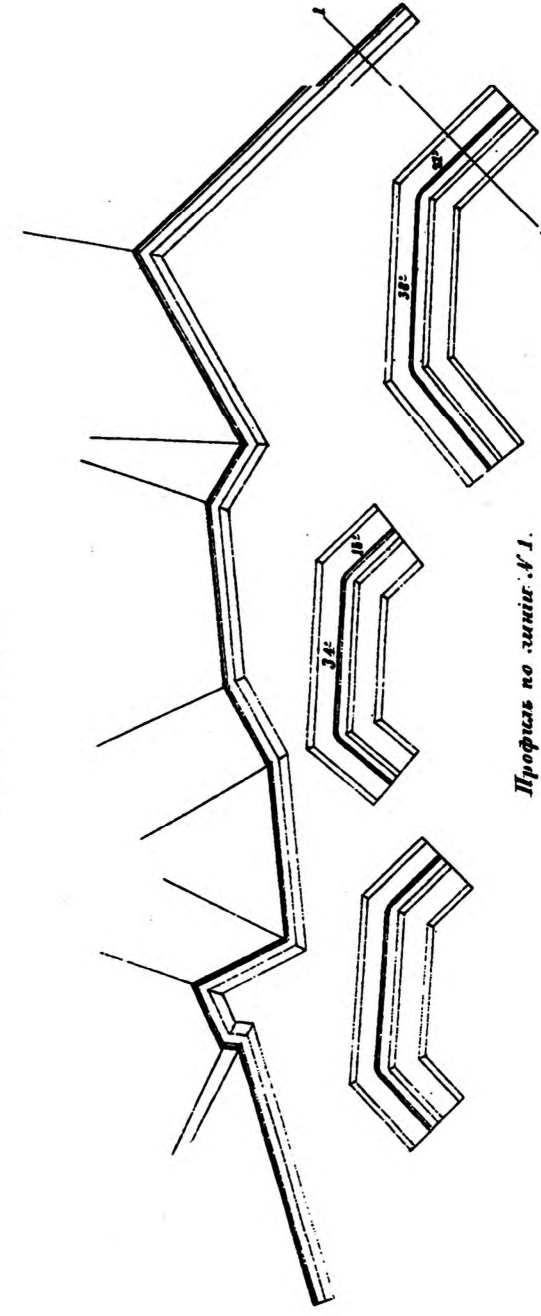

Профиль по линии № 1.

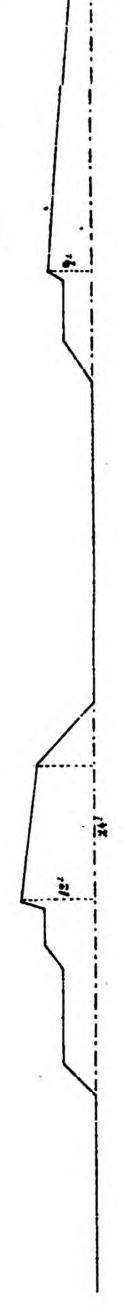

Масштаб в саженах.

0 10 20 30 40 50 60 70 80 90 100

Масштаб в футах.

0 10 20 30 40 50 60 70 80 90 100

Ай-табие.

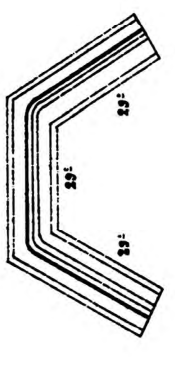

Тихъ-гене.

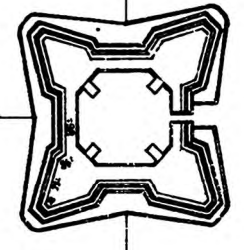

Профиль по линии № 1.

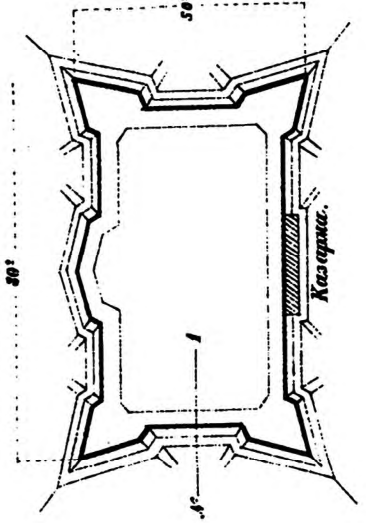

Мухадись-паша.

Профиль по укр. Мухадись Паша.

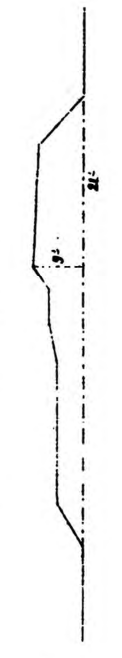

Укр. Араба или Карамаккач.

Профиль по линии № 1.

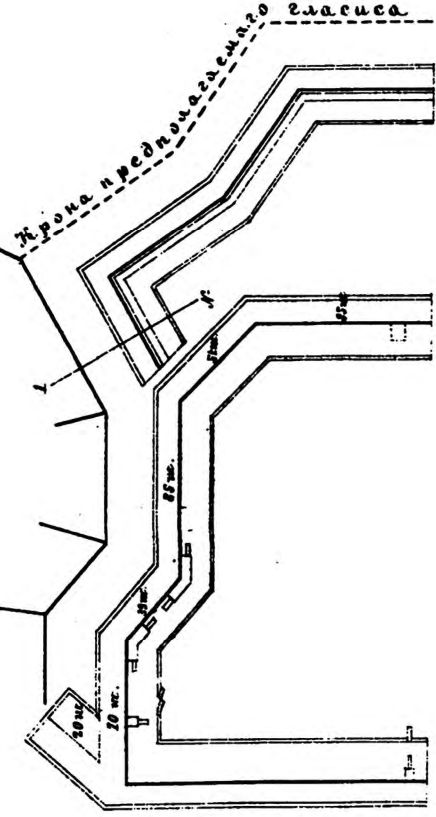
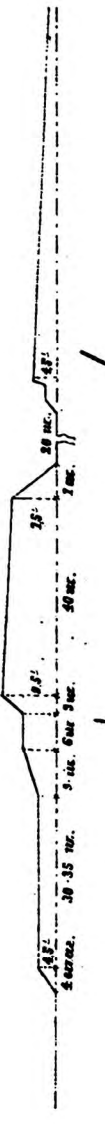

Укр. Карамакч.

Профиль по линии № 2.



Профиль по линии № 1.

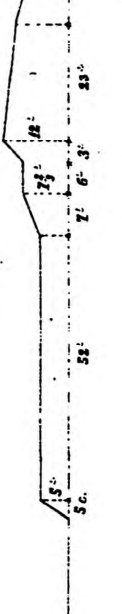

Линия башни 3-й линии в осколки.

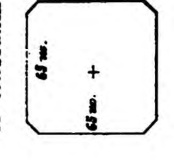

Линия башни вверху.

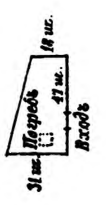

ПРОДОЛЬНЫЕ ПРОФИЛИ ЧЕРЕЗ КРЕПОСТЬ-ЛАГЕРЬ КАРСЬ.

№ 4^н

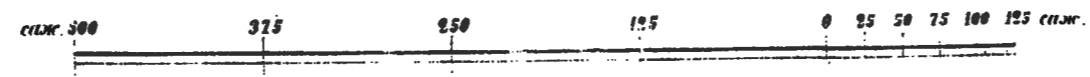
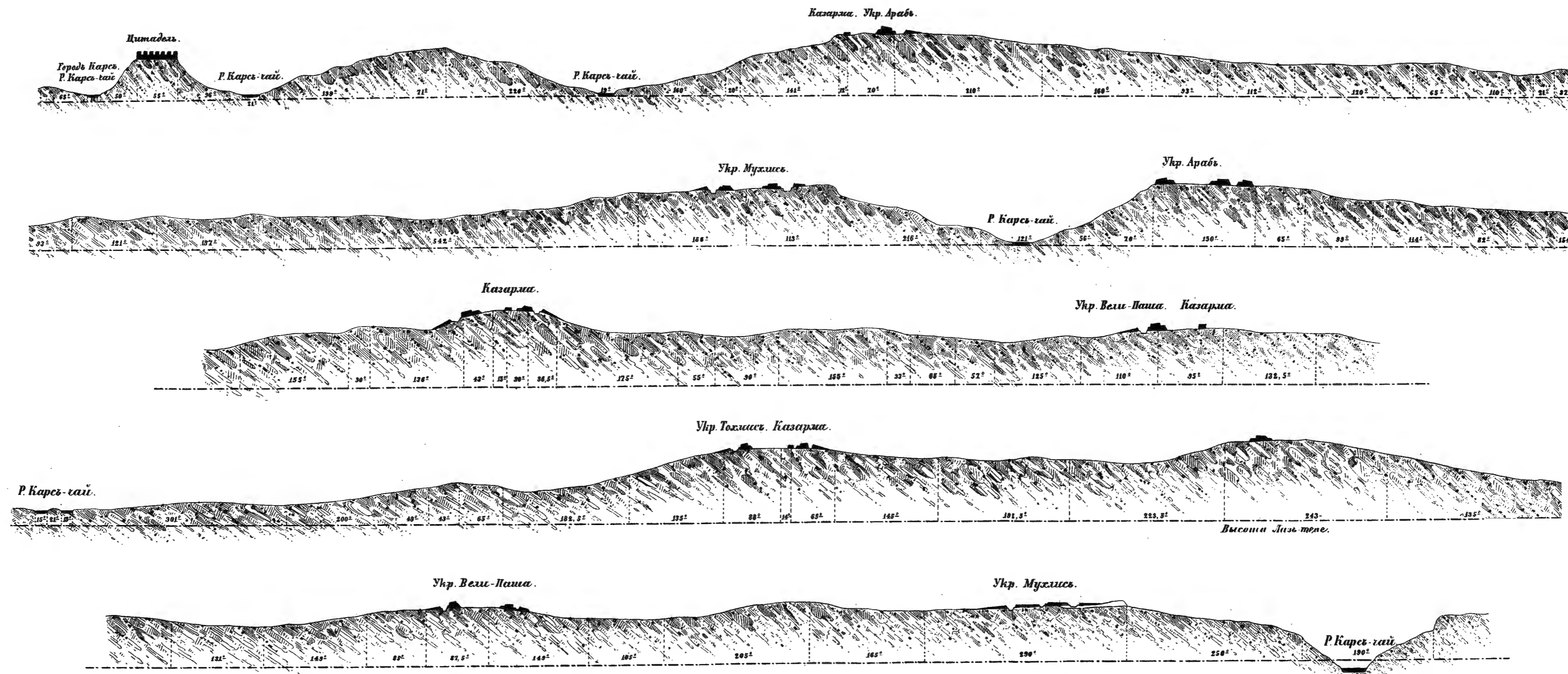

ПРОДОЛЬНЫЕ ПРОФИЛИ ЧЕРЕЗ КРЕПОСТЬ-ЛАГЕРЬ КАРСЬ.

№ 3^й

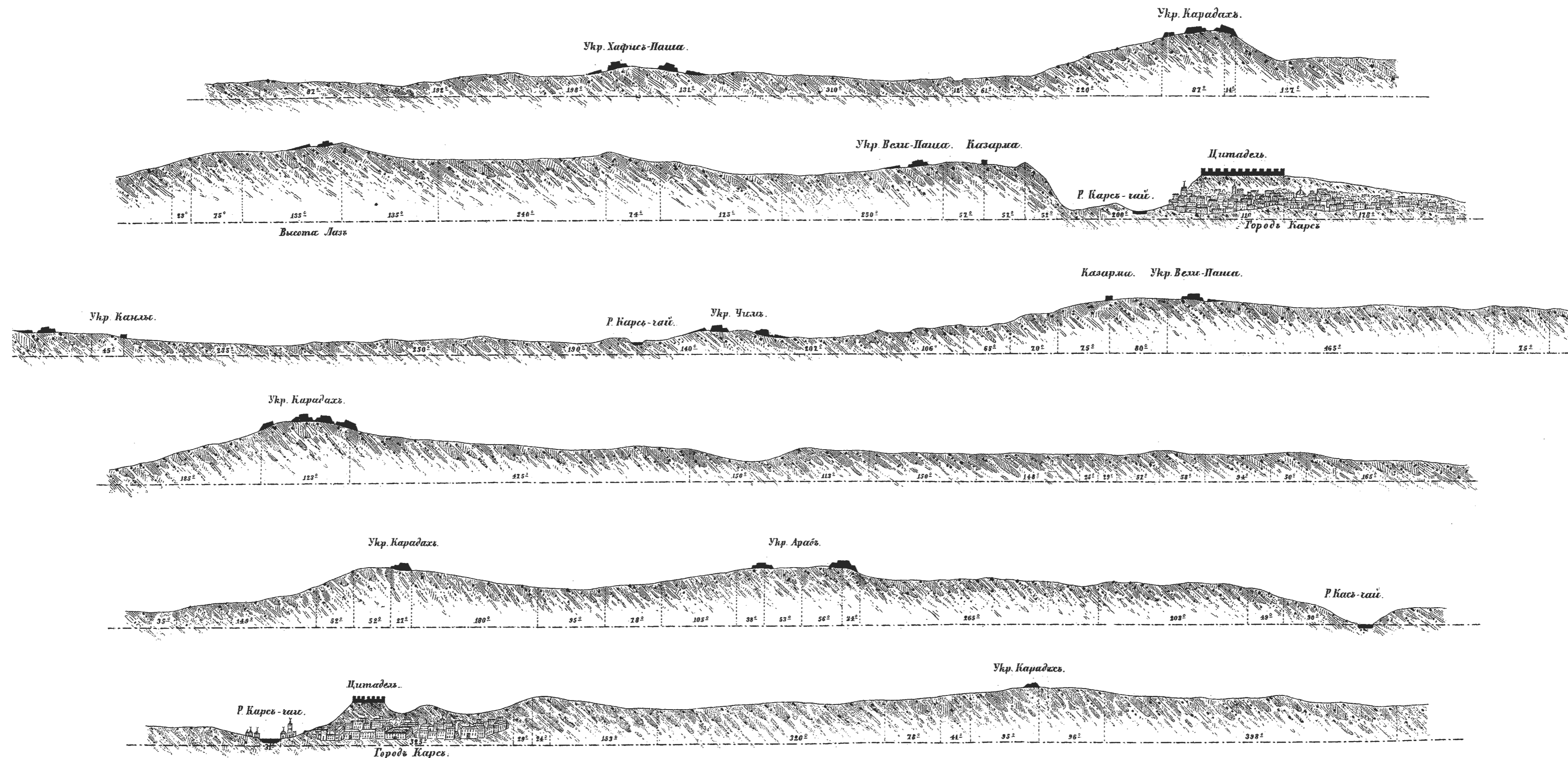

Фиг. 1.
Нормальная осадная батарея.
(Против крепости Карсъ летомъ 1877 г.)
Планъ.

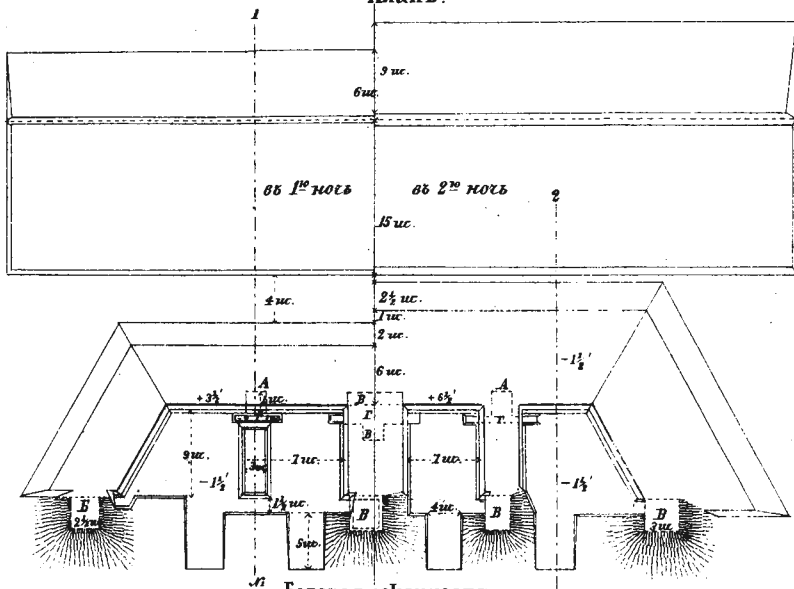

Батарея заключаетъ:

А - 2 ниши для зарядовъ на 12 боекъ съ 180 зарядами для 2 $\frac{1}{2}$ ф пуш. и 6 дюйм. мортир.

Б - Офицерскій блиндажъ.

В - Блиндажи на 24тел. артиллер. прислуги.

Г - Блиндированныя проходы.

Д - 3 порховыхъ погреба, устраиваемыхъ за эполентами, изъ коихъ: 2 погреба на 136 снарядовъ каждый, укладываемыхъ стоймя, и 1 погребъ для зарядовъ на 36 боекъ.

Примѣчаніе: Глубина заднего роа можетъ быть сдѣлана въ 3 и болѣе фут., если позволитъ грунтъ, но общія высота бруствера не должна быть менѣе 8 футъ. Блиндажи и погреба устраиваются во 2-ю ногу и покрываются бревнами 5-6 верш. и слоемъ земли отъ 3-6 футовъ.

Профиль по линіи А-1.

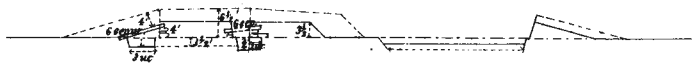

Планъ порхового погреба. Профиль по линіи А-2.

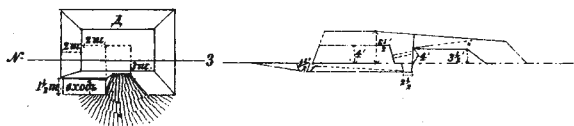

Профиль по линіи А-3.

Профиль по линіи А-4.

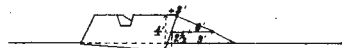

Фиг. 2.

Осадная батарея построенная подъ Кр. Карсомъ въ Октябрѣ 1877 г.
Батарея № 1 на 3 2 $\frac{1}{4}$ ф. пуш. дальнѣйшихъ пушки противъ города.

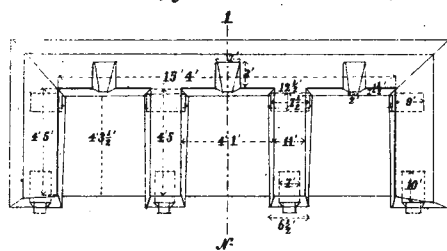

Профиль по линіи А-1.



Батарея № 3 на 4 2 $\frac{1}{4}$ ф. пуш. противъ укр. Канлы, Сувары и Чили.

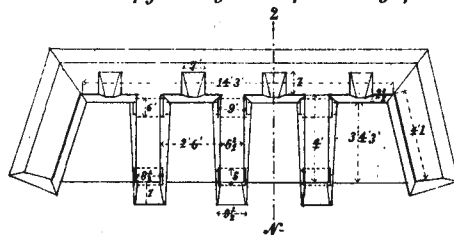

Профиль по линіи А-2.

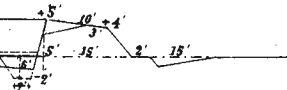

Батарея № 5 на 4 9^м пуш. съ эполентами.

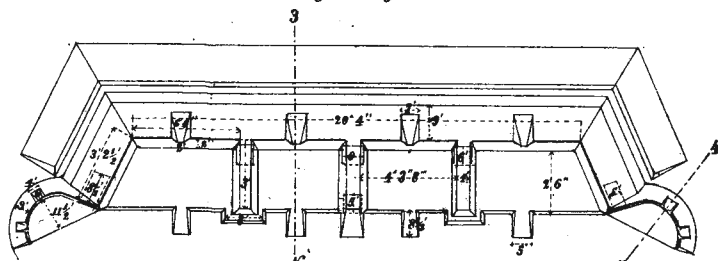

Профиль по линіи А-3.

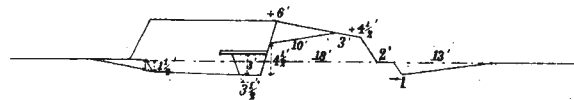

Масштабъ къ фиг. 1.

шагъ 3 2 1 0 3 футы.

Масштабъ къ планамъ фиг. 2

фут. 100 80 60 40 20 0 5 10 15 20 фут.

Библиотека "Руниверс"

Масштабъ къ профилямъ фиг. 2

фут. 50 40 30 20 10 0 5 10 15 20 фут.

КАРТА ОКРЕСТНОСТЕЙ КРѢПОСТИ-ЛАГЕРЯ КАРСЪ

съ показаніемъ:
осадныхъ работъ, произведенныхъ въ Мамъ и Эроти 1877 года.



Масштабъ въ двойню 1 верста
 саж. 500 400 300 200 100 0
 500 1000 1500 саж.

КАРТА
МѢСТНОСТИ МЕЖДУ КРѢПОСТЬЮ-ЛАГЕРЕМЪ
КАРСОМЪ И Р. АРПАЧАЕМЪ
 съ показаніемъ укрѣпленныхъ позицій,
 занимавшихся турецкими войсками въ августѣ и
 сентябрѣ 1877 года.

Масштабъ въ двойнѣ 2 верстахъ.

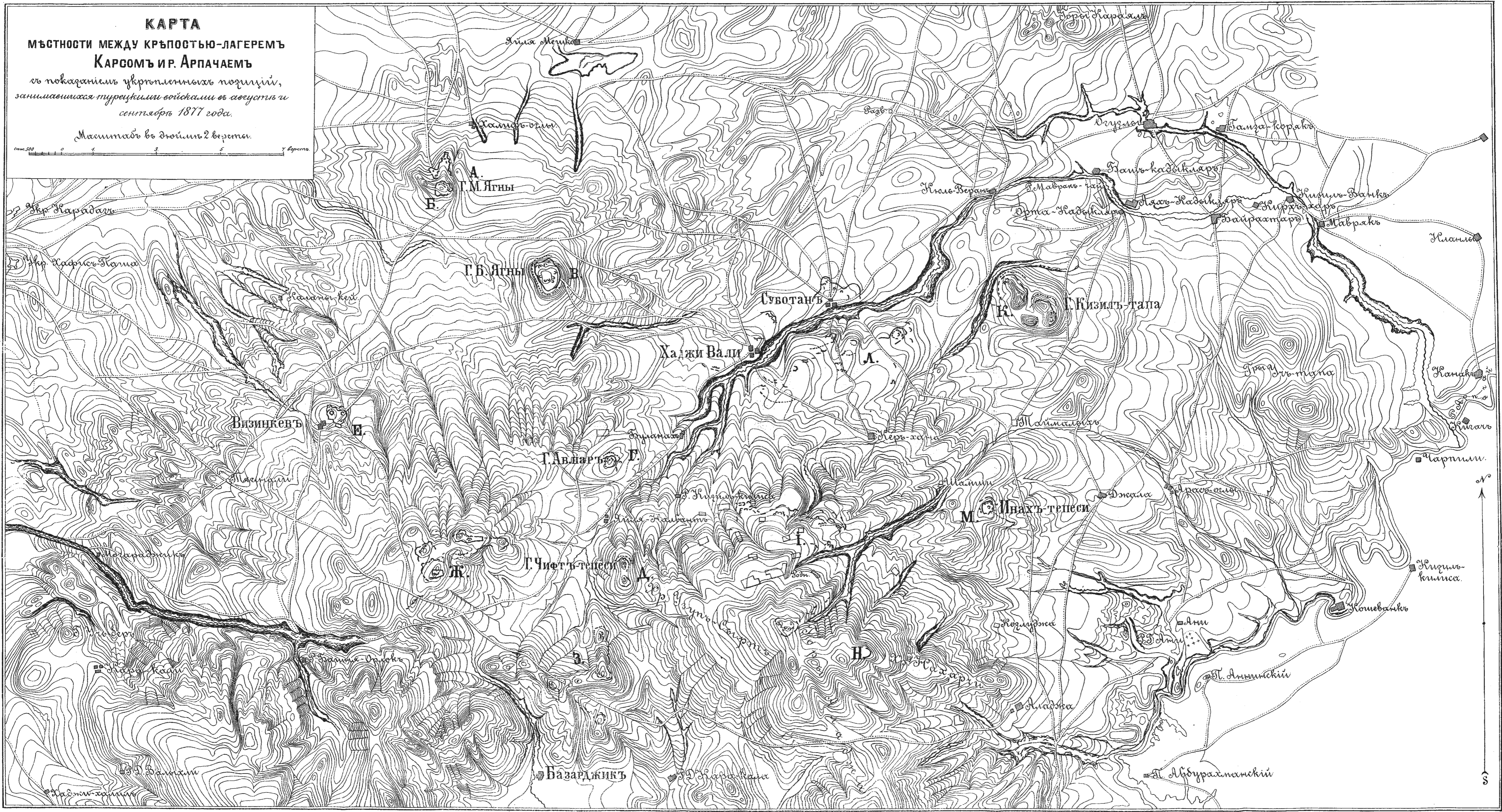
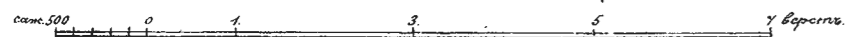

КАРТА ОКРЕСТНОСТЕЙ КРѢПОСТИ-ЛАГЕРЯ КАРСЪ

съ показаніемъ:
расположенія осадныхъ батарей, возведенныхъ въ Октябрѣ 1877 года.

Масштабъ въ двойнѣ 1 верста
саятс. 500 400 300 200 100 0 500 1000 1500 саятс. 3 версты.

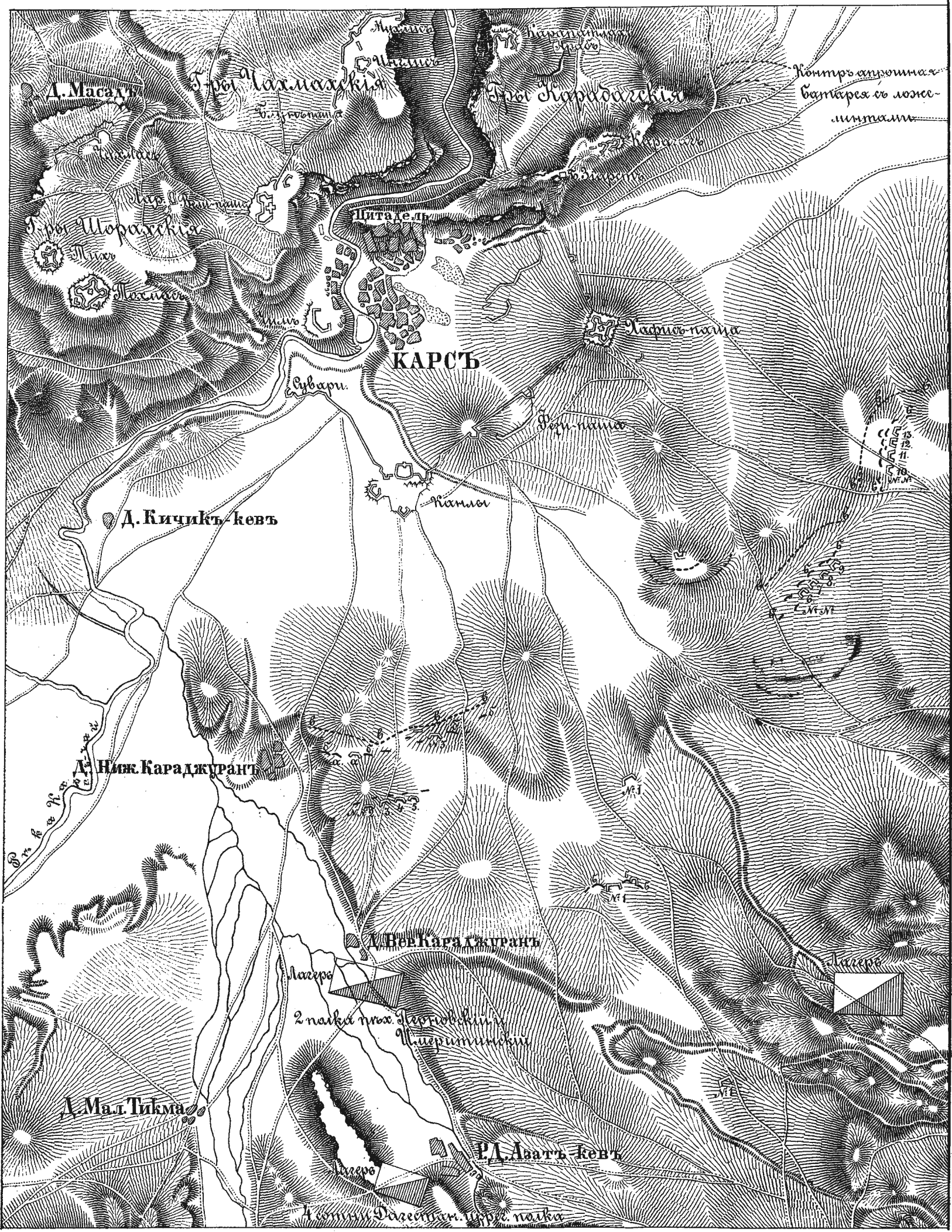

Составъ войскъ въ лагерь:

1 батал. Екатеринославс. полка.
2-полка грех. Севастопольс. и Владикавк.
3 роты 3^{ей} Кавказск. Саперн. батал.

2 сотни 2^{ей} Волгскаго полка.
2. ————— 6^{ей} Оренбургск.
1 ————— Поневскіа.

1 батар. 19 бригад.
38
40
1 кон. батар. Донска. № 14.

Цѣна 5 руб. съ пересылкою 5 руб. 50 коц.

ТОГО ЖЕ АВТОРА:

Лейбъ-гвардіи Бомбардирская рота, въ царствованіе Императора Петра Великаго. Историческій очеркъ, составленный ко дню двухсотлѣтія основанія регулярной артиллеріи. — Цѣна 3 руб., съ перес. 3 р. 50 к.